

Ausgabe 5



Wenn du es
Träumen
Kannst...

Mit Ihren Bedürfnissen im Hinterkopf.

Heutzutage leben wir in ständiger Eile und versuchen, Ruhe, Schönheit und einen sicheren Rückzugsort zu Hause und an den Orten, an denen wir uns aufhalten, zu finden. Das Gefühl von Geborgenheit und Harmonie verbessert definitiv die Lebensqualität im Alltag. INVADO versteht und respektiert diese Bedürfnisse. Als einer der sich am schnellsten entwickelnden Hersteller von Türgerahmen und Sockelleisten in Polen tun wir unser Bestes, um Ihnen Produkte von hoher, individueller Ästhetik und bestmöglichen Gebrauchseigenschaften zu bieten. INVADO ist auch ein führender Lieferant von Komponenten für die Möbelindustrie. Er baut seine Marktposition auf der Grundlage von über dreißig Jahren Erfahrung und ständigen Investitionen in Technologie, Menschen und Qualitätsverbesserung aus.



INVADO[®]
Türen

...kannst
du es
Tun auch
Tun

ZERTIFIKATE UND AUSZEICHNUNGEN



Qualität über alles

Wir bei INVADO streben unermüdlich nach der bestmöglichen Qualität unserer Produkte. Qualität genießt die oberste Priorität und ist die Grundlage bei der Planung, Entwicklung sowie im gesamten Fertigungsprozess. Diese hohen Qualitätsansprüche garantieren wir mit Zertifizierung nach ISO 9001. Selbstverständlich erfüllen alle INVADO Produkte die aktuellsten europäischen Standards und sind somit Synonym für ein hervorragendes Preis – Leistungsverhältnis.

Invado Technologie

Produktion von Türblättern und Türzargen. Die Einführung innovativer Produktionstechnik für furnierte Türen (INVADO Technologie) stellt einen Wendepunkt in unserer Firmengeschichte dar. Seitdem zählt INVADO zu den technisch fortschrittlichsten Firmen in Europa. Charakteristisch für diese Technologie ist das Aufbringen des Furniers auf der Oberfläche ohne es an den Ränder der Falze zu verbinden. Dadurch sieht der Rand nicht nur ästhetisch aus, sondern ist ebenfalls wesentlich beständiger gegen Beschädigungen. Vom Prinzip her ist es nicht möglich, dass sich das Furnier von den Seiten her löst. Die Verbindung des Furniers befindet sich an der für das Auge nicht sichtbaren Innenkante des Falzes. Dieses Patent (Nr. 204829 „Technologie zur ummantelung von flachen Türen im Durchgangssystem“) wird seit 2007 bei allen furnierten Türmodellen angewendet. Damit sind INVADO Türen die einzigen auf dem Markt, die diese speziellen Eigenschaften der abgerundete Ränder haben.

Hygieneatteste

Die Attestierung soll verhindern, dass gesundheits- und lebensgefährdende Stoffe und Produkte in den allgemeinen Gebrauch gelangen oder deren zulässiger Umfang und Art der Verwendung im Hinblick auf die Beseitigung von Gesundheitsgefahren eingeschränkt werden. Alle INVADO Produkte verfügen über Hygieneatteste:

- Türzargen beschichtet mit natürlichem Furnier: 48/322/49/2017
- Türzargen beschichtet mit Dekorfolie: 441/322/451/2017
- Innentüren beschichtet mit natürlichem Furnier: 46/322/47/2017
- Innentüren beschichtet mit Dekorfolie oder lackiert: 348/322/353/2020
- Ausführungsleisten beschichtet mit natürlichem Furnier: 47/322/48/2017
- Ausführungsleisten beschichtet mit Dekorfolie: 256/322/261/2019

Nationale Technische Bewertungen:

Nationale Technische Bewertungen, die vom Institut für Bautechnik herausgegeben werden, sind Entscheidungen, die die Verwendung von Baumaterialien und -produkten erlauben. Gemäß dem Gesetz über Bauprodukte vom 16. April 2004 in seiner geänderten Fassung (kodifizierter Text: GBl. 2016, Pos. 1570) dürfen Erzeugnisse, für die es Technische Zulassungen und Nationale Technische Bewertungen gibt, vermarktet und im Bausektor verwendet werden. Invado hat die Bewertung und den Nachweis der Leistungsbeständigkeit durchgeführt, eine nationale Leistungserklärung erstellt und die Erzeugnisse gemäß den geltenden Vorschriften mit dem nationalen Konformitätszeichen für Bauartikel gekennzeichnet. Nationale Technische Bewertungen von Invado:

- Dekor- und Glasinnentür – ITB-KOT-2017/0313 Ausgabe 1;
- Modulinnentür – ITB-KOT-2017/0003 Ausgabe 1;
- Fall-, Schiebe- und Pendelinnentür; ITB-KOT-2018/0296 Ausgabe 1;
- einstellbare Zarge für Innentüren – ITB-KOT-2019/1221 Ausgabe 1;
- Zarge OB3 Typ P für Innentüren – ITB-KOT-2017/0312 Ausgabe 1;
- Zarge SARA-PRO für Innentüren – ITB-KOT-2019/1076 Ausgabe 1;
- Metallrahmenbausystem – ITB-KOT-2019/1221 Ausgabe 1.



ZERTIFIKAT RESOURCES SAVED

INVADO hat das internationale Zertifikat für Abfallmanagement und Recycling erhalten, das von INTERSEROH zero waste solutions ausgestellt wurde.



GUTE MARKE 2019 UND 2021

Eine unabhängige Expertengruppe bestätigte, dass die mit dem INVADO Logo gekennzeichneten Produkte sich durch Qualität, Vertrauen und Reputation auszeichnen. Diese drei Richtlinien bestimmen, dass die ausgewählten Marken zu den ausgezeichneten Marken gehören. Wir sind stolz und dankbar. Wir möchten uns bei dieser Gelegenheit bei unseren Kunden für das Vertrauen bedanken, das Sie uns entgegenbringen, indem Sie INVADO Türen für ihre Trauminterieurs wählen, ei unseren Geschäftspartnern für die fruchtbare Zusammenarbeit, Empfehlung und Unterstützung und bei allen INVADO Mitarbeitern für den gemeinsamen Aufbau einer guten Marke in jeder Phase ihrer Entstehung.



KONSUMENTENPREIS

Die Marke INVADO wird auch von polnischen Verbrauchern mit dem prestigeträchtigen Preis „Laur Konsumenta“ ausgezeichnet.



VOC

Die VOC-Zertifizierung untersucht die Emission flüchtiger organischer Verbindungen, die von einem bestimmten Objekt freigesetzt werden, und abhängig von den erhaltenen Ergebnissen wird der getesteten Probe eine Effizienzklasse von A+ (die beste) bis Klasse C (die schlechteste) zugeordnet. Das VOC-Zertifikat bescheinigt, dass das Produkt keine schädlichen Substanzen in das Innere des Hauses abgibt, wie z.B. Formaldehyd und Benzol, krebserregende Elemente, die leider oft in Farben und Materialien für Fenster enthalten sind.



ISO 9001

Die Firma INVADO verwendet ein Qualitätsmanagementsystem und erfüllt die Anforderungen der Norm: PN-EN ISO 9001 im Bereich: Entwurf, Herstellung und Vertrieb von Möbelkomponenten und Abschlussprofilen, Innentüren aus Holz und Holzwerkstoffen und technischen Türen.



Das Zeichen für verantwortungsvolle Forstwirtschaft

FSC®

Wir legen großen Wert auf die Entwicklung unserer Produkte Umweltschutz. Produktherkunftskontrolle und Umweltschutz sind die Hauptelemente der Entwicklungsstrategie von INVADO. Dies wird durch ein internationales Zertifikat des Forest Stewardship Council® bestätigt, das Unternehmen 2007 erhalten hat. „Dieses Zertifikat wird nur verliehen an Unternehmen und Organisationen, die Waldressourcen effizient nutzen. Fragen Sie nach FSC® – zertifizierten Produkten aus unserem Sortiment.“



MONATE GARANTIE AUF INVADO TÜREN



MODULTÜREN

10-51



Kollektion **CORATO** 12 Kollektion **ARTANO** 14 Kollektion **AVERSA** 14 Kollektion **MIRROR** 16 Kollektion **LAGO** 18 Kollektion **PASARO** 20 Kollektion **VINADIO** 22 Kollektion **FOSSANO** 24



Kollektion **IMPERIA** 26 Kollektion **DESTINO UNICO** 28 Kollektion **LIVATA** 30 Kollektion **VERSANO** 32 Kollektion **NOGARO** 34 Kollektion **TAMPARO** 36 Kollektion **LINEA FORTE** 38 Kollektion **CAPENA INSERTO** 40



Kollektion **MARTINA** 42 Kollektion **DOMINO** 44 Kollektion **BIANCO** 46 Kollektion **LARINA** 48 Kollektion **D'ARTAGNAN** 50

DEKORTÜREN

52-79



Kollektion **SALERNO** 54 Kollektion **NORMA DECOR** 56 Kollektion **TORINO** 58 Kollektion **MERANO** 60 Kollektion **LIDO** 62 Kollektion **DOLCE** 64 Kollektion **STRADA** 66 Kollektion **SAGITTARIUS** 68



Kollektion **GEMINI** 70 Kollektion **VIRGO** 72 Kollektion **PARMA** 74 Kollektion **ORSO** 76 Kollektion **LIBRA** 78 Kollektion **TAURUS** 78

GLASTÜREN



Kollektion **AMBER** 80

FALTTÜREN



Kollektion **NORMA DECOR UND LIBRA** 82

SCHIEBETÜRSYSTEME



POCKET TÜR SYSTEME 84
WAND-SCHIEBETÜRSYSTEM 86

TECHNISCHE TÜREN



INNENEINGANGSTÜREN – EGIDA 88

TECHNISCHE DATEN

90



ZARGEN



BLOCKZARGE 91
EINSTELLBARE ZARGE 92
EINSTELLBARE ZARGE FÜR UNGEFÄLTZTE TÜREN 93
UNSICHTBARE ZARGE SARA-PRO 94
BAU DER METALLZARGE 95

ZUBEHÖR

96



KLINKEN

98



SOCKELLEISTEN

100



DEKOR- UND MODULTÜREN:

DEKORTÜREN

Optisch sind **Dekortüren** leichter als Modultüren, was mit ihrer Stabilität zusammenhängt. Die Konstruktion besteht aus einem Rahmen aus einer MDF- oder Sperrholzplatte. Die Füllung ist eine „Honigwabe“ oder Spanplatte, die gegen Aufpreis bestellt werden kann. Der Rahmen mitsamt der Füllung ist beidseitig mit einer 3 mm starken HDF-Platte und einem Dekorfurnier verkleidet. Für die Montage der Füllungen werden bei diesen Modellen Glasleisten mit verschiedenen Profilen verwendet.



MODULTÜREN

Die Konstruktion der **Modultüren** besteht aus 2 vertikalen Rahmen, einer oberen und einer unteren Quersprosse. Die Füllung des Türblatts besteht aus Platten unterschiedlicher Dicke oder Scheiben mit einer Dicke von 4 mm. Man kann für jedes Modell ein Dekorfurnier wählen. Bei diesen Türen werden die Scheiben und die anderen Füllungen nicht mit einer Glasleiste, sondern gleichzeitig mit den Türkonstruktionselementen eingebaut, was deren Stabilität deutlich verbessert.

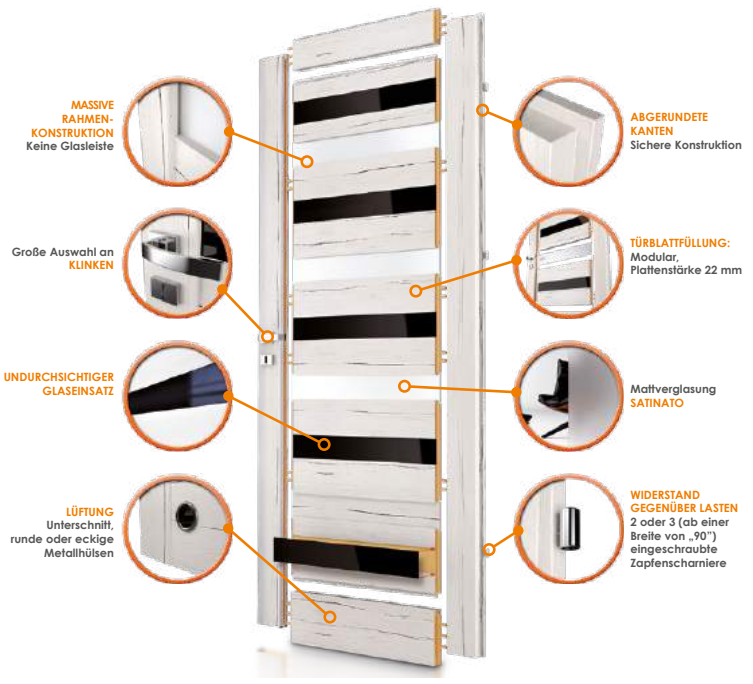

ANORDNUNG DER FURNIERMASERUNG:

Das Maserungsbild der INVADO Furniere lässt sich in 3 Kategorien einteilen:

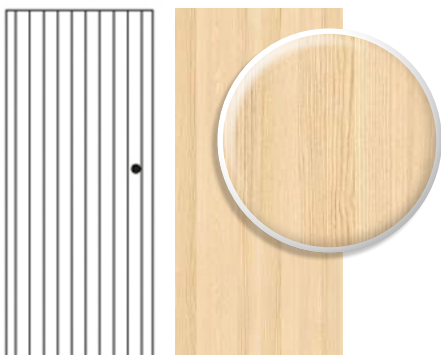

UNIDIREKTIONALES FURNIER MIT VERTIKALER MASERUNG:

Die meisten INVADO Furniere sind in diesem Maserungsbild erhältlich. Ausnahmen: Kastanie (enduro) und Italienische Eiche und Eiche Severo (enduro 3D).



UNIDIREKTIONALES FURNIER MIT HORIZONTALER MASERUNG:

Derzeit umfasst das INVADO Angebot zwei Furniere in dieser Anordnung. Diese sind: Italienische Eiche und Eiche Severo (enduro 3D).



BIDIREKTIONALES FURNIER MIT VERTIKALER UND HORIZONTALER MASERUNG:

Ein Furnier, das die beiden vorherigen Maserungsanordnungen kombiniert. Es gibt ein Foil dieses Typs im INVADO-Angebot – Kastanie (ENDURO).

Eine solche Aufteilung der Furniere aufgrund der Maserung kann nur bei Dekortürblättern verwendet werden. Bei den Modultürblättern ist die Holzmaserung bauartbedingt gemischt angeordnet.

GEFÄLTZE UND UNGEFÄLTZE TÜREN:

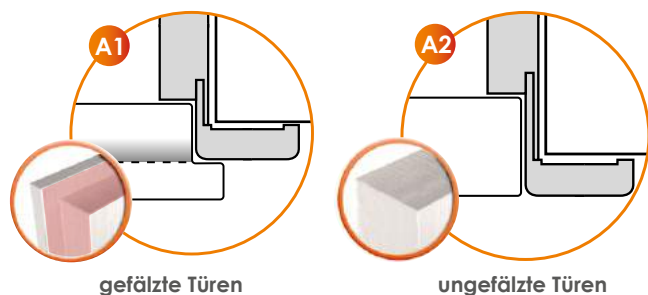

Die Kante einer **gefälzten Tür** ist mit einem Falz (einem Einschnitt – Abb. A1) abgeschlossen, der die Zarge überlappt. Auf diese Weise hergestellte Türen schließen nicht bündig mit der Zarge ab.

Die Kante einer **ungefälzten Tür** hat keinen Abschluss, d. h. sie ist eine einzige Ebene. Auf diese Weise hergestellte Türen schließen bündig mit der Zarge ab (Abb. A2).

RECHTS- UND LINKSTÜREN:

Linkstür



Rechtstür



Vor dem Kauf einer Tür lohnt es sich zu überlegen, in welche Richtung sie sich öffnen soll. Aus Sicherheitsgründen sollten Bad- oder Küchentürblätter so montiert werden, dass sie nach außen öffnen. In den übrigen Räumen hängt es von der Bequemlichkeit der Benutzer und dem Grundriss der Wohnung oder des Hauses ab. Im nächsten Schritt ist festzulegen, welche Tür gesucht wird: eine Rechts- oder Linkstür. Was bedeutet das? Wenn die Scharniere auf der rechten Seite der Zarge angebracht sind, bedeutet dies, dass wir eine Rechtstür benötigen, wenn umgekehrt, brauchen wir eine Linkstür. Bevor man also zum Geschäft fährt, lohnt es sich darüber nachzudenken und eine Liste mit den benötigten Rechts- und Linkstüren, die man braucht, und den jeweiligen Öffnungsrichtungen anzufertigen.

BERECHNUNG DES TÜRPREISES:

In den meisten Fällen beziehen sich die Preise auf das Türblatt ohne Zarge und Klinke (es gibt Ausnahmen von dieser Regel – bitte prüfen Sie die Beschreibungen unter den Preistabellen der Kollektionen). Um den vollen Preis eines Sets zu erhalten, sollte die folgende Berechnung verwendet werden:



Preis des Türblatts



Preis der Zarge



Preis der Klinke



Preis des Sets

LEGENDE

Bitte beachten Sie die mit den untenstehenden Symbolen gekennzeichneten Hinweise. Sie enthalten wichtige Informationen, die sich auf ein bestimmtes Türblattmodell beziehen.

SYMBOLE, DIE AUF DIE MÖGLICHEN OPTIONEN ZUR TÜRBLATTAUSFÜHRUNG HINWEISEN:									
GEFÄLTZTE TÜR UNGEFÄLTZTE TÜR		EINZEL-TÜR DOPPEL-TÜR		TÜR MIT LÜFTUNGS-OPTION		TÜR MIT SCHIEBESYSTEM-OPTION		SCHALLDÄMMUNG EINBRUCHBESTÄNDIGKEIT	

ERHÄLTICHE DEKORE

ENDURO Dekorfolie

Festigkeitsklasse: ●●○○○

Beschichtungsklasse ENDURO: ein Furnier mit hohem Designwert und einer sehr guten Wiedergabe der natürlichen Holzmaserung. Es zeichnet sich durch hervorragende Festigkeitseigenschaften aus.
Einsatzorte: Gebäude, Wohnräume mit vielfältigen Nutzungsmöglichkeiten.

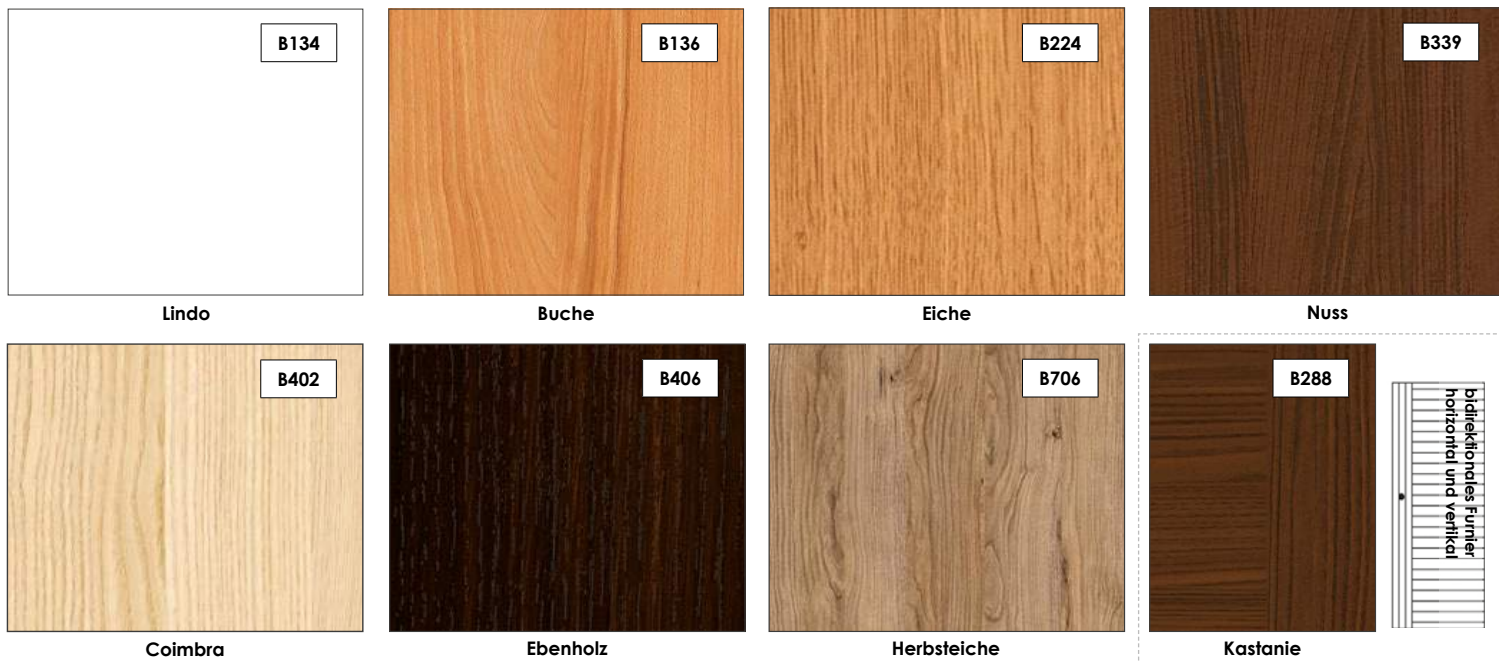

ENDURO 3D Dekorfolie

Festigkeitsklasse: ●●○○○



ECO-FURNIER FORTE

Festigkeitsklasse: ●●●○○

Beschichtungsklasse ECO-FURNIER FORTE (Folie) – eine hochwertige Beschichtung in modernen Farben, die ich durch sehr hohe Beständigkeitsparameter auszeichnet.

CPL – Beschichtungen in modernen Farben.

Einsatzorte: Hotels, Büros und andere öffentliche Gebäude.

ECO-FURNIER CPL

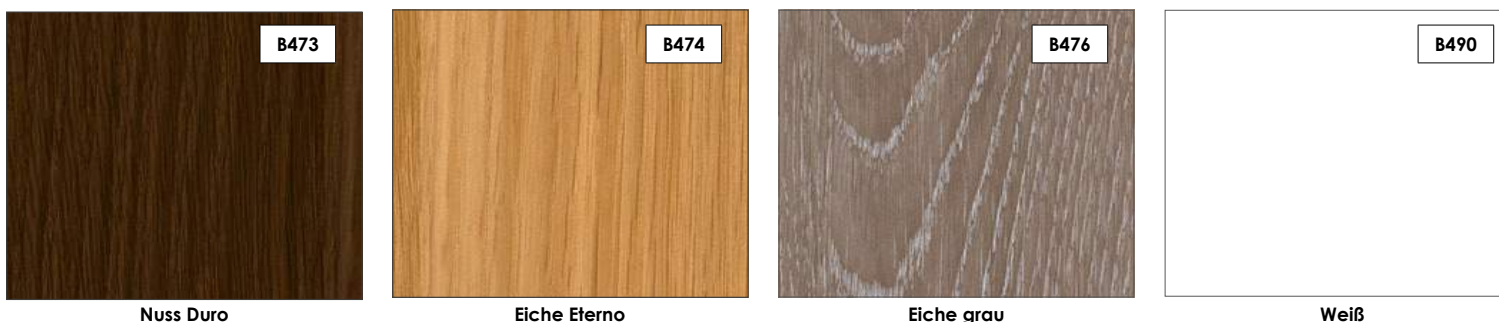



Zeder Forte

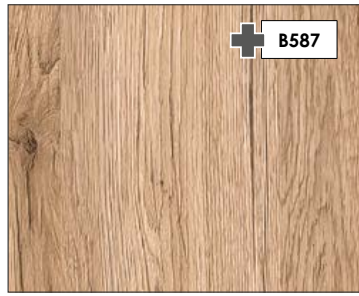

Eiche Natur



Schneeeiche



Frühlingseiche



Wintereiche



Sibirische Lärche

ENDURO POLI Dekorfolie



Schwarz

Beschichtungs-kategorie ENDURO POLI: das hochwertige Polypropylen-Furnier zeichnet sich durch hervorragende Festigkeitseigenschaften aus.

Einsatzorte: Gebäude, Wohnräume mit vielfältigen Nutzungsmöglichkeiten.

Lediglich als Farbgebung für die folgenden Zargen erhältlich:

- **BLOCKZARGE,**
- **EINSTELLBARE ZARGE,**
- **EINSTELLBARE ZARGE FÜR UNGEFÄLTZE MODULTÜREN.**

Kombinierbar mit allen Modellen und Farben der INVADO Innentüren



ERHÄLTICHE GLASEINSÄTZE



Klarglas



Satinato



Chinchilla





MODULTÜREN

Corato	12
Artano.....	14
Aversa.....	14
Mirror	16
Lago.....	18
Pasaro.....	20
Vinadio	22
Fossano.....	24
Imperia	26
Destino Unico.....	28
Livata	30
Versano	32
Nogaro	34
Tamparo	36
Linea Forte	38
Capena Inserto	40
Martina	42
Domino.....	44
Bianco	46
Larina	48
D'Artagnan.....	50



GEFÄLTZE
TÜREN



UNGEFÄLTZE
TÜREN



EINZEL-Türen



DOPPEL-Türen



SCHIEBETÜREN



TÜREN MIT
LÜFTUNG



SEHEN SIE SICH
DIE MONTAGEVIDEOS
AUF UNSEREM
YOUTUBE-KANAL AN





ERHÄLTICHE DEKORE

ENDURO Dekorfolie

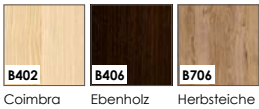

ENDURO 3D Dekorfolie

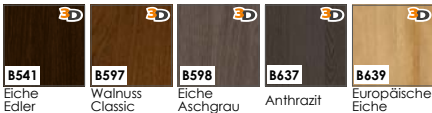

ENDURO PLUS Dekorfolie

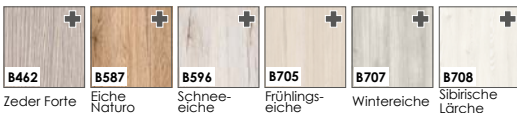

ECO-FURNIER FORTE

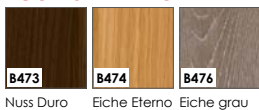

ECO-FURNIER CPL

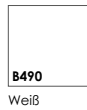

ENDURO POLI Dekorfolie

Lediglich als Farbgebung für die folgenden Zargen erhältlich:

- **BLOCKZARGE**,
- **EINSTELLBARE ZARGE**,
- **EINSTELLBARE ZARGE FÜR UNGEFÄLTZE MODULTÜREN**.

AUFBAU

- 1 • Füllelement – 22 mm starke Platten
- 2 • Füllelement – je nach Modell, Platte oder Scheibe mit einer Stärke von 4 mm
- 3 • Der Rahmen besteht aus hochwertigem MDF
Höhe der horizontalen Quersprosse: unten 400 mm / oben 350 mm
- 4 • Türblatt mit ENDURO- oder ECO FURNIR-Furnier bedeckt
 - die Seitenkanten und Oberkanten sind furniert
 - Türflügel mit Rundkante (**Zusätzliche Informationen auf der Seite 90**)
 - die Doppelflügel sind mit einer Schlagleiste ausgestattet (**Zeichnung auf S. 90**)
 - Einzelflügel in den Breiten „60“-„100“ / Doppelflügel in den Breiten „120“-„200“



STANDARDAUSSTATTUNG VON GEFÄLTZTEN TÜRLÄTTERN

- **Schloss** mit 72 mm Abstand für Bartschlüssel, WC-Schlösser oder Patentschlösser
- **eingeschraubte Standard-Zapfenscharniere** 13,5/9 – 2 Stück in den Türblättern „60“-„80“, 3 Stück in den Türblättern „90“, „100“

STANDARDAUSRÜSTUNG FÜR UNGEFÄLTZTE TÜRLÄTTER

- **Magnetschloss** mit einem Abstand von 90 mm für einen Zylinderschlüssel und WC-Verriegelung und 85 mm für einen Profizylinder
- **zwei unsichtbar versenkte Scharniere** mit 3D-Verstellbarkeit in satiniertem Chrom

OPTIONALE AUSSTATTUNG (AUFPREISPFLICHTIG)

- Türflügel ohne Schlüsselöffnung
- Aufpreis für die Breite „100“
- Zusätzliches Scharnier in den Flügeln in den Breiten „60“-„80“
- zusätzliches Scharnier in ungefäلتzten Türblättern – im Lieferumfang der Zarge enthalten
- Scharnierkappe (Farben: Chrom, Chrom satiniert, Gold, Schwarz)
- Lüftungsausschnitt
- Runde Belüftungsöffnungen PVC
- Belüftungsöffnungen rund (Metall in Chrom oder Gold)
- Belüftungsöffnungen quadratisch (Metall in Chrom oder Nickel)
- stumpfes Türblattdesign (Schiebetürsystem)
- Ausführung des Türblatts ohne Falz
- Ausführung von Doppelflügeltüren
- Profizylinder 31/36 (31/31 für ungefäلتzte Türen)
- Absenkächtung für Tür mit der Breite „60“-„100“
- Aluminiumschwelle für eine Tür mit der Breite „60“-„100“

OHNE AUFPREIS

TABELLE DER ZUSÄTZLICHEN
OPTIONEN – S. 93

ERHÄLTICHE GLASEINSÄTZE

(BEI GLASFÜLLUNGEN MIT SATINIERTEM GLAS BEFINDET SICH DIE GLATTE OBERFLÄCHE AUF DER SCHARNIERSEITE DER TÜR)



Satinato

- **Satinato** – gehärtetes Glas

STANDARD / OHNE AUFPREIS

ZARGEN



- **[OB3]** – Blockzarge (Möglichkeit, eine Bekleidung 10 x 60 mm oder 16 x 80 mm hinzuzufügen) **Informationen – S. 91**
- **[ORS1]** – einstellbare Zarge mit flacher Bekleidung 60 mm **Informationen – S. 92**
- **[ORS8]** – einstellbare Zarge mit flacher Bekleidung 80 mm **Informationen – S. 92**
- **[ORS7]** – einstellbare Zarge für ungefäلتzte Modul Türblätter mit flacher Bekleidung 60 mm **Informationen – S. 93**
- **[ORS10]** – einstellbare Zarge für ungefäلتzte Modul Türblätter mit flacher Bekleidung 80 mm **Informationen – S. 93**



GEFÄLTZE
TÜREN



UNGEFÄLTZE
TÜREN



EINZEL-Türen



DOPPEL-Türen



SCHIEBETÜREN



TÜREN MIT
LÜFTUNG



SEHEN SIE SICH
DIE MONTAGEVIDEOS
AUF UNSEREM
YOUTUBE-KANAL AN





ERHÄLTICHE DEKORE

ENDURO Dekorfolie

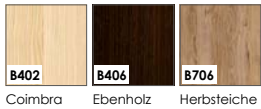

ENDURO 3D Dekorfolie

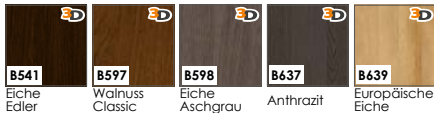

ENDURO PLUS Dekorfolie

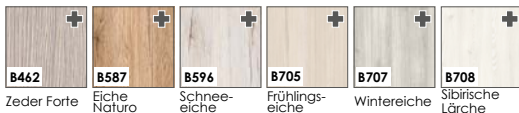

ECO-FURNIER FORTE

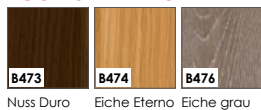

ECO-FURNIER CPL

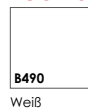

ENDURO POLI Dekorfolie
Lediglich als Farbgebung für die folgenden Zargen erhältlich:

- **BLOCKZARGE**,
- **EINSTELLBARE ZARGE**,
- **EINSTELLBARE ZARGE FÜR UNGEFÄLTZE MODULTÜREN.**

[B726] Schwarz

AUFBAU

- Füllelement – 16 mm starke Platten (Artano) / 22 mm (Aversa)
- Füllelement – je nach Modell, Platte oder Scheibe mit einer Stärke von 4 mm
- Der Rahmen besteht aus hochwertigem MDF
- Türblatt mit ENDURO- oder ECO FURNIR-Furnier bedeckt
 - die Seitenkanten und Oberkanten sind furniert
 - Türflügel mit Rundkante (**Zusätzliche Informationen auf der Seite 90**)
 - die Doppelflügel sind mit einer Schlagleiste ausgestattet (**Zeichnung auf S. 90**)
 - Einzelflügel in den Breiten „60“-„100“ / Doppelflügel in den Breiten „120“-„200“



STANDARDAUSSTATTUNG VON GEFÄLTZTEN TÜRLÄTTERN

- **Schloss** mit 72 mm Abstand für Bartschlüssel, WC- Schösser oder Patentschlösser
- **eingeschraubte Standard-Zapfenschamiere** 13.5/9 – 2 Stück in den Türblättern „60“-„80“, 3 Stück in den Türblättern „90“, „100“

STANDARDAUSRÜSTUNG FÜR UNGEFÄLTZTE TÜRLÄTTER

- **Magnetschloss** mit einem Abstand von 90 mm für einen Zylinderschlüssel und WC-Verriegelung und 85 mm für einen Profilzylinder
- **zwei unsichtbar versenkte Scharniere** mit 3D-Verstellbarkeit in satiniertem Chrom

OPTIONALE AUSSTATTUNG (AUFPREISPFLICHTIG)

- Türflügel ohne Schlüsselöffnung
- Aufpreis für die Breite „100“
- Zusätzliches Scharnier in den Flügeln in den Breiten „60“-„80“
- zusätzliches Scharnier in ungefälzten Türblättern – im Lieferumfang der Zarge enthalten
- Scharnierkappe (Farben: Chrom, Chrom satiniert, Gold, Schwarz)
- Lüftungsausschnitt
- Runde Belüftungsöffnungen PVC
- Belüftungsöffnungen rund (Metall in Chrom oder Gold)
- Belüftungsöffnungen quadratisch (Metall in Chrom oder Nickel)
- stumpfes Türblattdesign (Schiebetürsystem)
- Ausführung des Türblatts ohne Falz
- Ausführung von Doppelflügeltüren
- Profilzylinder 31/36 (31/31 für ungefälzte Türen)
- Absenktachtung für Tür mit der Breite „60“-„100“
- Aluminiumschwelle für eine Tür mit der Breite „60“-„100“

OHNE AUFPREIS

TABELLE DER ZUSÄTZLICHEN OPTIONEN – S. 93

ERHÄLTICHE GLASEINSÄTZE (BEI GLASFÜLLUNGEN MIT SATINIERTEM GLAS BEFINDET SICH DIE GLATTE OBERFLÄCHE AUF DER SCHARNIERSEITE DER TÜR)



- **Satinato** – gehärtetes Glas

STANDARD / OHNE AUFPREIS

ZARGEN



- **[OB3]** – Blockzarge (Möglichkeit, eine Bekleidung 10 x 60 mm oder 16 x 80 mm hinzuzufügen) **Informationen – S. 91**
- **[ORS1]** – einstellbare Zarge mit flacher Bekleidung 60 mm **Informationen – S. 92**
- **[ORS8]** – einstellbare Zarge mit flacher Bekleidung 80 mm **Informationen – S. 92**
- **[ORS7]** – einstellbare Zarge für ungefälzte Modultürblätter mit flacher Bekleidung 60 mm **Informationen – S. 93**
- **[ORS10]** – einstellbare Zarge für ungefälzte Modultürblätter mit flacher Bekleidung 80 mm **Informationen – S. 93**



GEFÄLTZE
TÜREN



UNGEFÄLTZE
TÜREN



EINZEL-Türen



DOPPEL-Türen



SCHIEBETÜREN



TÜREN MIT
LÜFTUNG



SEHEN SIE SICH
DIE MONTAGEVIDEOS
AUF UNSEREM
YOUTUBE-KANAL AN





Mirror 1 – Spiegel an der Zargenseite



Mirror 1 – Füllung an der Scharnierseite



Mirror 2 – Füllung an der Zargenseite



Mirror 2 – Spiegel an der Scharnierseite

ERHÄLTICHE DEKORE

ENDURO Dekorfolie

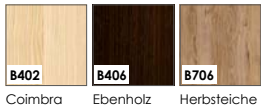

ENDURO 3D Dekorfolie

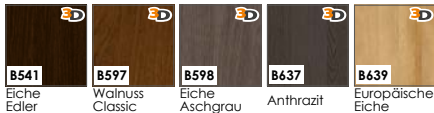

ENDURO PLUS Dekorfolie



ECO-FURNIER FORTE



ECO-FURNIER CPL

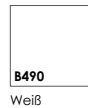

ENDURO POLI Dekorfolie
Lediglich als Farbgebung für die folgenden Zargen erhältlich:

- **BLOCKZARGE,**
- **EINSTELLBARE ZARGE,**
- **EINSTELLBARE ZARGE FÜR UNGEFÄLTZE MODULTÜREN.**

AUFBAU

- 1 • Füllelement – 6 mm starke Platten
- 2 • Füllelement – ein 4 mm starker Spiegel
- 3 • Der Rahmen besteht aus hochwertigem MDF
- 4 • Türblatt mit ENDURO- oder ECO FORNIR-Furnier bedeckt
 - die Seitenkanten und Oberkanten sind furniert
 - Türflügel mit Rundkante (**Zusätzliche Informationen auf der Seite 90**)
 - die Doppelfügel sind mit einer Schlagleiste ausgestattet (**Zeichnung auf S. 90**)
 - Einzelfügel in den Breiten „60“-„100“ / Doppelfügel in den Breiten „120“-„200“



STANDARD AUSSTATTUNG VON GEFÄLTZTEN TÜRLÄTTERN

- **Schloss** mit 72 mm Abstand für Bartschlüssel, WC-Schlösser oder Patentschlösser
- **eingeschraubte Standard-Zapfenscharniere** 13,5/9 – 2 Stück in den Türblättern „60“-„80“, 3 Stück in den Türblättern „90“, „100“

STANDARD AUSRÜSTUNG FÜR UNGEFÄLTZTE TÜRLÄTTER

- **Magnetschloss** mit einem Abstand von 90 mm für einen Zylinderschlüssel und WC-Verriegelung und 85 mm für einen Profizylinder
- **zwei unsichtbar versenkte Scharniere** mit 3D-Verstellbarkeit in satiniertem Chrom

OPTIONALE AUSSTATTUNG (AUFPREISPFLICHTIG)

- Türflügel ohne Schlüsselöffnung **OHNE AUFPREIS**
- Aufpreis für die Breite „100“
- Zusätzliches Scharnier in den Flügeln in den Breiten „60“-„80“
- zusätzliches Scharnier in ungefäلتzten Türblättern – im Lieferumfang der Zarge enthalten **TABELLE DER ZUSÄTZLICHEN OPTIONEN – S. 93**
- Scharnierkappe (Farben: Chrom, Chrom satiniert, Gold, Schwarz)
- Lüftungsausschnitt
- Runde Belüftungsöffnungen PVC
- Belüftungsöffnungen rund (Metall in Chrom oder Gold)
- Belüftungsöffnungen quadratisch (Metall in Chrom oder Nickel)
- stumpfes Türblattdesign (Schiebetürsystem)
- Ausführung des Türblatts ohne Falz
- Ausführung von Doppelflügeltüren
- Profizylinder 31/36 (31/31 für ungefäلتzte Türen)
- Absenktachtung für Tür mit der Breite „60“-„100“
- Aluminiumschwelle für eine Tür mit der Breite „60“-„100“

ZARGEN



- **[OB3]** – Blockzarge (Möglichkeit, eine Bekleidung 10 x 60 mm oder 16 x 80 mm hinzuzufügen) **Informationen – S. 91**
- **[ORS1]** – einstellbare Zarge mit flacher Bekleidung 60 mm **Informationen – S. 92**
- **[ORS8]** – einstellbare Zarge mit flacher Bekleidung 80 mm **Informationen – S. 92**
- **[ORS7]** – einstellbare Zarge für ungefäلتzte Modultürblätter mit flacher Bekleidung 60 mm **Informationen – S. 93**
- **[ORS10]** – einstellbare Zarge für ungefäلتzte Modultürblätter mit flacher Bekleidung 80 mm **Informationen – S. 93**



GEFÄLTZE
TÜREN



UNGEFÄLTZE
TÜREN



EINZEL-Türen



DOPPEL-Türen



SCHIEBETÜREN



TÜREN MIT
LÜFTUNG



SEHEN SIE SICH
DIE MONTAGEVIDEOS
AUF UNSEREM
YOUTUBE-KANAL AN





ERHÄLTICHE DEKORE

ENDURO Dekorfolie

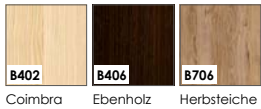

ENDURO 3D Dekorfolie

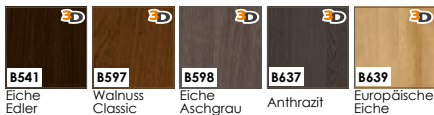

ENDURO PLUS Dekorfolie

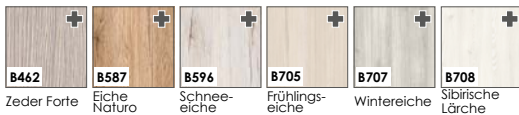

ECO-FURNIER FORTE

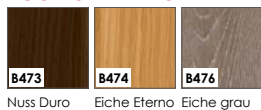

ECO-FURNIER CPL

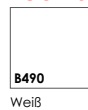

ENDURO POLI Dekorfolie
Lediglich als Farbgebung für die folgenden Zargen erhältlich:

- **BLOCKZARGE**
- **EINSTELLBARE ZARGE**
- **EINSTELLBARE ZARGE FÜR UNGEFÄLTZE MODULTÜREN.**

AUFBAU

- 1 • Füllelement – 22 mm starke Platten
- 2 • Füllelement – je nach Modell, Platte oder Scheibe mit einer Stärke von 4 mm
- 3 • Der Rahmen besteht aus hochwertigem MDF
- 4 • Türblatt mit ENDURO- oder ECO FORNIR-Furnier bedeckt
 - die Seitenkanten und Oberkanten sind furniert
 - Türflügel mit Rundkante (**Zusätzliche Informationen auf der Seite 90**)
 - die Doppelflügel sind mit einer Schlagleiste ausgestattet (**Zeichnung auf S. 90**)
 - Einzelflügel in den Breiten „60“-„100“ / Doppelflügel in den Breiten „120“-„200“



STANDARDAUSSTATTUNG VON GEFÄLTZTEN TÜRLÄTTERN

- **Schloss** mit 72 mm Abstand für Bartschlüssel, WC-Schlösser oder Patentschlösser
- **eingeschraubte Standard-Zapfenscharniere** 13,5/9 – 2 Stück in den Türblättern „60“-„80“, 3 Stück in den Türblättern „90“, „100“

STANDARDAUSRÜSTUNG FÜR UNGEFÄLTZE TÜRLÄTTER

- **Magnetschloss** mit einem Abstand von 90 mm für einen Zylinderschlüssel und WC-Verriegelung und 85 mm für einen Profizylinder
- **zwei unsichtbar versenkte Scharniere** mit 3D-Verstellbarkeit in satiniertem Chrom

OPTIONALE AUSSTATTUNG (AUFPREISPFLICHTIG)

- Türflügel ohne Schlüsselöffnung
- Aufpreis für die Breite „100“
- Zusätzliches Scharnier in den Flügeln in den Breiten „60“-„80“
- zusätzliches Scharnier in ungefäلتzten Türblättern – im Lieferumfang der Zarge enthalten
- Scharnierkappe (Farben: Chrom, Chrom satiniert, Gold, Schwarz)
- Lüftungsausschnitt
- Runde Belüftungsöffnungen PVC
- Belüftungsöffnungen rund (Metall in Chrom oder Gold)
- Belüftungsöffnungen quadratisch (Metall in Chrom oder Nickel)
- stumpfes Türblattdesign (Schiebetürsystem)
- Ausführung des Türblatts ohne Falz
- Ausführung von Doppelflügeltüren
- Profizylinder 31/36 (31/31 für ungefäلتzte Türen)
- Absenkächtung für Tür mit der Breite „60“-„100“
- Aluminiumschwelle für eine Tür mit der Breite „60“-„100“

OHNE AUFPREIS

TABELLE DER ZUSÄTZLICHEN OPTIONEN – S. 93

ERHÄLTICHE GLASEINSÄTZE (BEI GLASFÜLLUNGEN MIT SATINIERTEM GLAS BEFINDET SICH DIE GLATTE OBERFLÄCHE AUF DER SCHARNIERSEITE DER TÜR)



- **Satinato** – gehärtetes Glas

STANDARD / OHNE AUFPREIS

ZARGEN



- **[OB3]** – Blockzarge (Möglichkeit, eine Bekleidung 10 x 60 mm oder 16 x 80 mm hinzuzufügen) **Informationen – S. 91**
- **[ORS1]** – einstellbare Zarge mit flacher Bekleidung 60 mm **Informationen – S. 92**
- **[ORS8]** – einstellbare Zarge mit flacher Bekleidung 80 mm **Informationen – S. 92**
- **[ORS7]** – einstellbare Zarge für ungefäلتzte Modultürblätter mit flacher Bekleidung 60 mm **Informationen – S. 93**
- **[ORS10]** – einstellbare Zarge für ungefäلتzte Modultürblätter mit flacher Bekleidung 80 mm **Informationen – S. 93**



GEFÄLTZE
TÜREN



UNGEFÄLTZE
TÜREN



EINZEL-TÜREN



DOPPEL-TÜREN



SCHIEBETÜREN



TÜREN MIT
LÜFTUNG



SEHEN SIE SICH
DIE MONTAGEVIDEOS
AUF UNSEREM
YOUTUBE-KANAL AN





ERHÄLTICHE DEKORE

ENDURO Dekorfolie

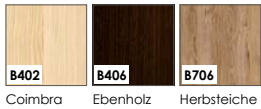

ENDURO 3D Dekorfolie

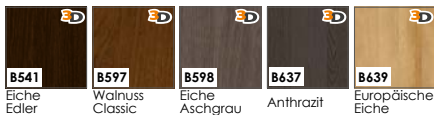

ENDURO PLUS Dekorfolie



ECO-FURNIER FORTE

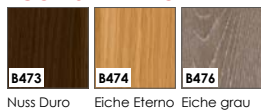

ECO-FURNIER CPL

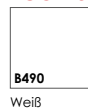

ENDURO POLI Dekorfolie
Lediglich als Farbgebung für die folgenden Zargen erhältlich:

- **BLOCKZARGE,**
- **EINSTELLBARE ZARGE,**
- **EINSTELLBARE ZARGE FÜR UNGEFÄLTZE MODULTÜREN.**

AUFBAU

- 1 • Füllelement – 22 mm starke Platten
 - 2 • Füllelement – je nach Modell, Platte oder Scheibe mit einer Stärke von 4 mm
 - 3 • Der Rahmen besteht aus hochwertigem MDF
Höhe der horizontalen Quersprosse: unten 400 mm / oben 350 mm
 - 4 • Türblatt mit ENDURO- oder ECO FURNIR-Furnier bedeckt
- die Seitenkanten und Oberkanten sind furniert
 - Türflügel mit Rundkante (**Zusätzliche Informationen auf der Seite 90**)
 - die Doppelflügel sind mit einer Schlagleiste ausgestattet (**Zeichnung auf S. 90**)
 - Einzelflügel in den Breiten „60“-„100“ / Doppelflügel in den Breiten „120“-„200“



STANDARDAUSSTATTUNG VON GEFÄLTZTEN TÜRLÄTTERN

- **Schloss** mit 72 mm Abstand für Bartschlüssel, WC-Schlösser oder Patentschlösser
- **ingeschraubte Standard-Zapfenscharniere** 13.5/9 – 2 Stück in den Türblättern „60“-„80“, 3 Stück in den Türblättern „90“, „100“

STANDARDAUSRÜSTUNG FÜR UNGEFÄLTZTE TÜRLÄTTER

- **Magnetschloss** mit einem Abstand von 90 mm für einen Zylinderschlüssel und WC-Verriegelung und 85 mm für einen Profizylinder
- **zwei unsichtbar versenkte Scharniere** mit 3D-Verstellbarkeit in satiniertem Chrom

OPTIONALE AUSSTATTUNG (AUFPREISPFLICHTIG)

- Türflügel ohne Schlüsselöffnung
- Aufpreis für die Breite „100“
- Zusätzliches Scharnier in den Flügeln in den Breiten „60“-„80“
- zusätzliches Scharnier in ungefäلتzten Türblättern – im Lieferumfang der Zarge enthalten
- Scharnierkappe (Farben: Chrom, Chrom satiniert, Gold, Schwarz)
- Lüftungsausschnitt
- Runde Belüftungsöffnungen PVC
- Belüftungsöffnungen rund (Metall in Chrom oder Gold)
- Belüftungsöffnungen quadratisch (Metall in Chrom oder Nickel)
- stumpfes Türblattdesign (Schiebetürsystem)
- Ausführung des Türblatts ohne Falz
- Ausführung von Doppelflügeltüren
- Profizylinder 31/36 (31/31 für ungefäلتzte Türen)
- Absenkächtung für Tür mit der Breite „60“-„100“
- Aluminiumschwelle für eine Tür mit der Breite „60“-„100“

OHNE AUFPREIS

TABELLE DER ZUSÄTZLICHEN
OPTIONEN – S. 93

ERHÄLTICHE GLASEINSÄTZE

(BEI GLASFÜLLUNGEN MIT SATINIERTEM GLAS BEFINDET SICH DIE GLATTE OBERFLÄCHE AUF DER SCHARNIERSEITE DER TÜR)



- **Satinato** – gehärtetes Glas

STANDARD / OHNE AUFPREIS

ZARGEN



- **[OB3]** – Blockzarge (Möglichkeit, eine Bekleidung 10 x 60 mm oder 16 x 80 mm hinzuzufügen) **Informationen – S. 91**
- **[ORS1]** – einstellbare Zarge mit flacher Bekleidung 60 mm **Informationen – S. 92**
- **[ORS8]** – einstellbare Zarge mit flacher Bekleidung 80 mm **Informationen – S. 92**
- **[ORS7]** – einstellbare Zarge für ungefäلتzte Modultürblätter mit flacher Bekleidung 60 mm **Informationen – S. 93**
- **[ORS10]** – einstellbare Zarge für ungefäلتzte Modultürblätter mit flacher Bekleidung 80 mm **Informationen – S. 93**



GEFÄLTZE
TÜREN



UNGEFÄLTZE
TÜREN



EINZEL-TÜREN



DOPPEL-TÜREN



SCHIEBETÜREN



TÜREN MIT
LÜFTUNG



SEHEN SIE SICH
DIE MONTAGEVIDEOS
AUF UNSEREM
YOUTUBE-KANAL AN



Vinadio 1



Vinadio 2



Vinadio 3



ERHÄLTICHE DEKORE

ENDURO Dekorfolie

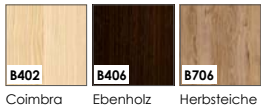

ENDURO 3D Dekorfolie

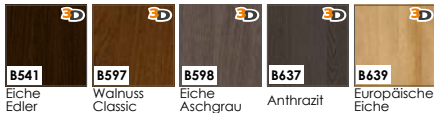

ENDURO PLUS Dekorfolie

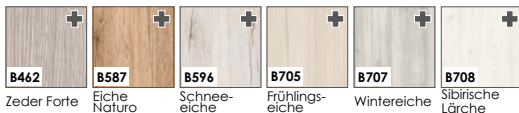

ECO-FURNIER FORTE

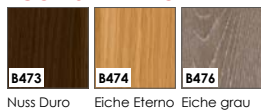

ECO-FURNIER CPL

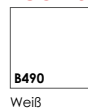

ENDURO POLI Dekorfolie
Lediglich als Farbgebung für die folgenden Zargen erhältlich:

- **BLOCKZARGE**,
- **EINSTELLBARE ZARGE**,
- **EINSTELLBARE ZARGE FÜR UNGEFÄLTZE MODULTÜREN.**

[B726] Schwarz

AUFBAU

- Füllelement – 22 mm starke Platten
- Füllelement – je nach Modell, Platte oder Scheibe mit einer Stärke von 4 mm
- Der Rahmen besteht aus hochwertigem MDF
- Türblatt mit ENDURO- oder ECO FURNIR-Furnier bedeckt
 - die Seitenkanten und Oberkanten sind furniert
 - Türflügel mit Rundkante (**Zusätzliche Informationen auf der Seite 90**)
 - die Doppelflügel sind mit einer Schlagleiste ausgestattet (**Zeichnung auf S. 90**)
 - Einzelflügel in den Breiten „60“-„100“ / Doppelflügel in den Breiten „120“-„200“



STANDARDAUSSTATTUNG VON GEFÄLTZTEN TÜRLÄTTERN

- **Schloss** mit 72 mm Abstand für Bartschlüssel, WC- Schlösser oder Patentschlösser
- **eingeschraubte Standard-Zapfenschamiere** 13.5/9 – 2 Stück in den Türblättern „60“-„80“, 3 Stück in den Türblättern „90“, „100“

STANDARDAUSRÜSTUNG FÜR UNGEFÄLTZTE TÜRLÄTTER

- **Magnetschloss** mit einem Abstand von 90 mm für einen Zylinderschlüssel und WC-Verriegelung und 85 mm für einen Profizylinder
- **zwei unsichtbar versenkte Scharniere** mit 3D-Verstellbarkeit in satiniertem Chrom

OPTIONALE AUSSTATTUNG (AUFPREISPFLICHTIG)

- Türflügel ohne Schlüsselöffnung
- Aufpreis für die Breite „100“
- Zusätzliches Scharnier in den Flügeln in den Breiten „60“-„80“
- zusätzliches Scharnier in ungefälzten Türblättern – im Lieferumfang der Zarge enthalten
- Scharnierkappe (Farben: Chrom, Chrom satiniert, Gold, Schwarz)
- Lüftungsausschnitt
- Runde Belüftungsöffnungen PVC
- Belüftungsöffnungen rund (Metall in Chrom oder Gold)
- Belüftungsöffnungen quadratisch (Metall in Chrom oder Nickel)
- stumpfes Türblattdesign (Schiebefürsystem)
- Ausführung des Türblatts ohne Falz
- Ausführung von Doppelflügeltüren
- Profizylinder 31/36 (31/31 für ungefäzte Türen)
- Absenkächtung für Tür mit der Breite „60“-„100“
- Aluminiumschwelle für eine Tür mit der Breite „60“-„100“

OHNE AUFPREIS

TABELLE DER ZUSÄTZLICHEN OPTIONEN – S. 93

ERHÄLTICHE GLASEINSÄTZE (BEI GLASFÜLLUNGEN MIT SATINIERTEM GLAS BEFINDET SICH DIE GLATTE OBERFLÄCHE AUF DER SCHARNIERSEITE DER TÜR)



- **Satinato** – gehärtetes Glas

STANDARD / OHNE AUFPREIS

ZARGEN



- **[OB3]** – Blockzarge (Möglichkeit, eine Bekleidung 10 x 60 mm oder 16 x 80 mm hinzuzufügen) **Informationen – S. 91**
- **[ORS1]** – einstellbare Zarge mit flacher Bekleidung 60 mm **Informationen – S. 92**
- **[ORS8]** – einstellbare Zarge mit flacher Bekleidung 80 mm **Informationen – S. 92**
- **[ORS7]** – einstellbare Zarge für ungefäzte Modultürblätter mit flacher Bekleidung 60 mm **Informationen – S. 93**
- **[ORS10]** – einstellbare Zarge für ungefäzte Modultürblätter mit flacher Bekleidung 80 mm **Informationen – S. 93**



GEFÄLTZE
TÜREN



UNGEFÄLTZE
TÜREN



EINZEL-TÜREN



DOPPEL-TÜREN



SCHIEBETÜREN



TÜREN MIT
LÜFTUNG



SEHEN SIE SICH
DIE MONTAGEVIDEOS
AUF UNSEREM
YOUTUBE-KANAL AN





ERHÄLTICHE DEKORE

ENDURO Dekorfolie

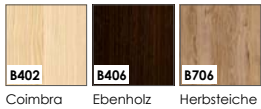

ENDURO 3D Dekorfolie

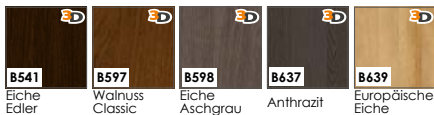

ENDURO PLUS Dekorfolie



ECO-FURNIER FORTE

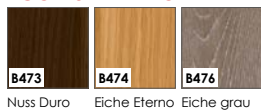

ECO-FURNIER CPL

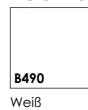

ENDURO POLI Dekorfolie
Lediglich als Farbgebung für die folgenden Zargen erhältlich:

- **BLOCKZARGE**,
- **EINSTELLBARE ZARGE**,
- **EINSTELLBARE ZARGE FÜR UNGEFÄLTZE MODULTÜREN.**

AUFBAU

- 1 • Füllelement – 22 mm starke Platten
- 2 • Füllelement – je nach Modell, Platte oder Scheibe mit einer Stärke von 4 mm
- 3 • Der Rahmen besteht aus hochwertigem MDF
- 4 • Türblatt mit ENDURO- oder ECO FORNIR-Furnier bedeckt
 - die Seitenkanten und Oberkanten sind furniert
 - Türflügel mit Rundkante (**Zusätzliche Informationen auf der Seite 90**)
 - die Doppelflügel sind mit einer Schlagleiste ausgestattet (**Zeichnung auf S. 90**)
 - Einzelflügel in den Breiten „60“-„100“ / Doppelflügel in den Breiten „120“-„200“



STANDARDAUSSTATTUNG VON GEFÄLTZTEN TÜRLÄTTERN

- **Schloss** mit 72 mm Abstand für Bartschlüssel, WC-Schlösser oder Patentschlösser
- **eingeschraubte Standard-Zapfenschamiere** 13,5/9 – 2 Stück in den Türblättern „60“-„80“, 3 Stück in den Türblättern „90“, „100“

STANDARDAUSRÜSTUNG FÜR UNGEFÄLTZTE TÜRLÄTTER

- **Magnetschloss** mit einem Abstand von 90 mm für einen Zylinderschlüssel und WC-Verriegelung und 85 mm für einen Profizylinder
- **zwei unsichtbar versenkte Scharniere** mit 3D-Verstellbarkeit in satiniertem Chrom

OPTIONALE AUSSTATTUNG (AUFPREISPFLICHTIG)

- Türflügel ohne Schlüsselöffnung
- Aufpreis für die Breite „100“
- Zusätzliches Scharnier in den Flügeln in den Breiten „60“-„80“
- zusätzliches Scharnier in ungefälzten Türblättern – im Lieferumfang der Zarge enthalten
- Scharnierkappe (Farben: Chrom, Chrom satiniert, Gold, Schwarz)
- Lüftungsausschnitt
- Runde Belüftungsöffnungen PVC
- Belüftungsöffnungen rund (Metall in Chrom oder Gold)
- Belüftungsöffnungen quadratisch (Metall in Chrom oder Nickel)
- stumpfes Türblattdesign (Schiebefürsystem)
- Ausführung des Türblatts ohne Falz
- Ausführung von Doppelflügeltüren
- Profizylinder 31/36 (31/31 für ungefäzte Türen)
- Absenkächtung für Tür mit der Breite „60“-„100“
- Aluminiumschwelle für eine Tür mit der Breite „60“-„100“

OHNE AUFPREIS

TABELLE DER ZUSÄTZLICHEN OPTIONEN – S. 93

ERHÄLTICHE GLASEINSÄTZE

(BEI GLASFÜLLUNGEN MIT SATINIERTEM GLAS BEFINDET SICH DIE GLATTE OBERFLÄCHE AUF DER SCHARNIERSEITE DER TÜR)



- **Satinato** – gehärtetes Glas

STANDARD / OHNE AUFPREIS

ZARGEN



- **[OB3]** – Blockzarge (Möglichkeit, eine Bekleidung 10 x 60 mm oder 16 x 80 mm hinzuzufügen) **Informationen – S. 91**
- **[ORS1]** – einstellbare Zarge mit flacher Bekleidung 60 mm **Informationen – S. 92**
- **[ORS8]** – einstellbare Zarge mit flacher Bekleidung 80 mm **Informationen – S. 92**
- **[ORS7]** – einstellbare Zarge für ungefäzte Modultürblätter mit flacher Bekleidung 60 mm **Informationen – S. 93**
- **[ORS10]** – einstellbare Zarge für ungefäzte Modultürblätter mit flacher Bekleidung 80 mm **Informationen – S. 93**



GEFÄLTZE
TÜREN



UNGEFÄLTZE
TÜREN



EINZEL-Türen



DOPPEL-Türen



SCHIEBETÜREN



TÜREN MIT
LÜFTUNG



SEHEN SIE SICH
DIE MONTAGEVIDEOS
AUF UNSEREM
YOUTUBE-KANAL AN





ERHÄLTICHE DEKORE

ENDURO Dekorfolie

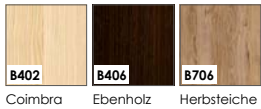

ENDURO 3D Dekorfolie

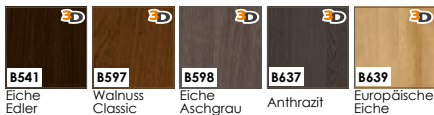

ENDURO PLUS Dekorfolie

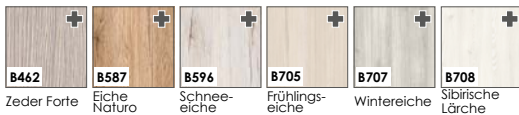

ECO-FURNIER FORTE

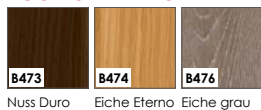

ECO-FURNIER CPL

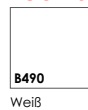

ENDURO POLI Dekorfolie
Lediglich als Farbgebung für die folgenden Zargen erhältlich:

- **BLOCKZARGE**,
- **EINSTELLBARE ZARGE**,
- **EINSTELLBARE ZARGE FÜR UNGEFÄLTZE MODULTÜREN.**

[B726] Schwarz

AUFBAU

- 1 • Füllelement – 22 mm starke Platten
 - 2 • Füllelement – je nach Modell, Platte oder Scheibe mit einer Stärke von 4 mm
 - 3 • Der Rahmen besteht aus hochwertigem MDF
Höhe der horizontalen Quersprosse: unten 400 mm / oben 350 mm
 - 4 • Türblatt mit ENDURO- oder ECO FORNIR-Furnier bedeckt
- die Seitenkanten und Oberkanten sind furniert
 - Türflügel mit Rundkante (**Zusätzliche Informationen auf der Seite 90**)
 - die Doppelflügel sind mit einer Schlagleiste ausgestattet (**Zeichnung auf S. 90**)
 - Einzelflügel in den Breiten „60“-„100“ / Doppelflügel in den Breiten „120“-„200“



STANDARDAUSSTATTUNG VON GEFÄLTZTEN TÜRLÄTTERN

- **Schloss** mit 72 mm Abstand für Bartschlüssel, WC-Schlösser oder Patentschlösser
- **eingeschraubte Standard-Zapfenscharniere** 13,5/9 – 2 Stück in den Türblättern „60“-„80“, 3 Stück in den Türblättern „90“, „100“

STANDARDAUSRÜSTUNG FÜR UNGEFÄLTZTE TÜRLÄTTER

- **Magnetschloss** mit einem Abstand von 90 mm für einen Zylinderschlüssel und WC-Verriegelung und 85 mm für einen Profizylinder
- **zwei unsichtbar versenkte Scharniere** mit 3D-Verstellbarkeit in satiniertem Chrom

OPTIONALE AUSSTATTUNG (AUFPREISPFLICHTIG)

- Türflügel ohne Schlüsselöffnung **OHNE AUFPREIS**
- Aufpreis für die Breite „100“
- Zusätzliches Scharnier in den Flügeln in den Breiten „60“-„80“
- zusätzliches Scharnier in ungefälzten Türblättern – im Lieferumfang der Zarge enthalten **TABELLE DER ZUSÄTZLICHEN OPTIONEN – S. 93**
- Scharnierkappe (Farben: Chrom, Chrom satiniert, Gold, Schwarz)
- Lüftungsausschnitt
- Runde Belüftungsöffnungen PVC
- Belüftungsöffnungen rund (Metall in Chrom oder Gold)
- Belüftungsöffnungen quadratisch (Metall in Chrom oder Nickel)
- stumpfes Türblattdesign (Schiebetürsystem)
- Ausführung des Türblatts ohne Falz
- Ausführung von Doppelflügeltüren
- Profizylinder 31/36 (31/31 für ungefälzte Türen)
- Absenkächtung für Tür mit der Breite „60“-„100“
- Aluminiumschwelle für eine Tür mit der Breite „60“-„100“

ERHÄLTICHE GLASEINSÄTZE (BEI GLASFÜLLUNGEN MIT SATINIERTEM GLAS BEFINDET SICH DIE GLATTE OBERFLÄCHE AUF DER SCHARNIERSEITE DER TÜR)



- **Satinato** – gehärtetes Glas **STANDARD / OHNE AUFPREIS**

ZARGEN



- **[OB3]** – Blockzarge (Möglichkeit, eine Bekleidung 10 x 60 mm oder 16 x 80 mm hinzuzufügen) **Informationen – S. 91**
- **[ORS1]** – einstellbare Zarge mit flacher Bekleidung 60 mm **Informationen – S. 92**
- **[ORS8]** – einstellbare Zarge mit flacher Bekleidung 80 mm **Informationen – S. 92**
- **[ORS7]** – einstellbare Zarge für ungefälzte Modultürblätter mit flacher Bekleidung 60 mm **Informationen – S. 93**
- **[ORS10]** – einstellbare Zarge für ungefälzte Modultürblätter mit flacher Bekleidung 80 mm **Informationen – S. 93**

Destino Unico

ERHÄLTICHE TÜRLATTEN-AUSFÜHRUNGSOPTIONEN:



GEFÄLTZE
TÜREN



UNGEFÄLTZE
TÜREN



EINZEL-Türen



DOPPEL-Türen



SCHIEBETÜREN



TÜREN MIT
LÜFTUNG



SEHEN SIE SICH
DIE MONTAGEVIDEOS
AUF UNSEREM
YOUTUBE-KANAL AN





Titel „Złoty Medal“ für Destino Unico – eine der beliebtesten Invado Türenkollektionen. Diese Türblätter sind eine gewagte Farbkombination, die es ermöglicht, faszinierende stilisierte Innenräume mit Flair zu schaffen.

Deshalb hatten wir keinen Zweifel daran, ausgerechnet diese Tür beim renommierten Wettbewerb „Złoty Medal“ anzumelden, der auf der Internationalen Posener Messe BUDMA (MTP) stattfand. Die MTP-Goldmedaille ist eine der bekanntesten Auszeichnungen auf dem polnischen Markt, die an innovative Produkte von höchster Qualität vergeben wird. Wir sind stolz und danken allen, die an der Herstellung und dem Verkauf der Tür Destino Unico beteiligt sind.

ERHÄLTICHE DEKORE

ENDURO Dekorfolie

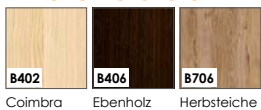

ENDURO 3D Dekorfolie

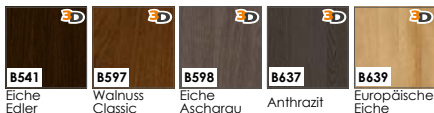

ENDURO PLUS Dekorfolie



ECO-FURNIER FORTE

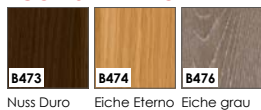

ECO-FURNIER CPL

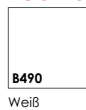

ENDURO POLI Dekorfolie

Lediglich als Farbgebung für die folgenden Zargen erhältlich:

- **BLOCKZARGE,**
- **EINSTELLBARE ZARGE,**
- **EINSTELLBARE ZARGE FÜR UNGEFÄLTZE MODULTÜREN.**

AUFBAU

- Füllelement – je nach Modell, Platte oder Scheibe mit einer Stärke von 4 mm
- Füllelement – 22 mm starke Platten
- Der Rahmen besteht aus hochwertigem MDF
- 80 mm breiter Glaseinsatz auf beiden Seiten
- Türblatt mit ENDURO- oder ECO FÖRNIR-Furnier bedeckt
 - die Seitenkanten und Oberkanten sind furniert
 - Türflügel mit Rundkante (**Zusätzliche Informationen auf der Seite 90**)
 - die Doppelflügel sind mit einer Schlagleiste ausgestattet (**Zeichnung auf S. 90**)
 - Einzelflügel in den Breiten „60“-„100“ / Doppelflügel in den Breiten „120“-„200“



STANDARDAUSSTATTUNG VON GEFÄLTZTEN TÜRLÄTTERN

- **Schloss** mit 72 mm Abstand für Bartschlüssel, WC-Schlösser oder Patentschlösser
- **ingeschraubte Standard-Zapfenscharniere** 13,5/9 – 2 Stück in den Türblättern „60“-„80“, 3 Stück in den Türblättern „90“, „100“

STANDARDAUSRÜSTUNG FÜR UNGEFÄLTZE TÜRLÄTTER

- **Magnetschloss** mit einem Abstand von 90 mm für einen Zylinderschlüssel und WC-Verriegelung und 85 mm für einen Profizylinder
- **zwei unsichtbar versenkte Scharniere** mit 3D-Verstellbarkeit in satinierem Chrom

OPTIONALE AUSSTATTUNG (AUFPREISPFLICHTIG)

- Türflügel ohne Schlüsselöffnung
- Aufpreis für die Breite „100“
- Zusätzliches Scharnier in den Flügeln in den Breiten „60“-„80“
- zusätzliches Scharnier in ungefäلتzten Türblättern – im Lieferumfang der Zarge enthalten
- Scharnierkappe (Farben: Chrom, Chrom satinier, Gold, Schwarz)
- Lüftungsausschnitt
- Runde Belüftungsöffnungen PVC
- Belüftungsöffnungen rund (Metall in Chrom oder Gold)
- Belüftungsöffnungen quadratisch (Metall in Chrom oder Nickel)
- stumpfes Türblattdesign (Schiebetürsystem)
- Ausführung des Türblatts ohne Falz
- Ausführung von Doppelflügeltüren
- Profizylinder 31/36 (31/31 für ungefäلتzte Türen)
- Absenkächtung für Tür mit der Breite „60“-„100“
- Aluminiumschwelle für eine Tür mit der Breite „60“-„100“

OHNE AUFPREIS

TABELLE DER ZUSÄTZLICHEN OPTIONEN – S. 93

ERHÄLTICHE GLASEINSÄTZE

(BEI GLASFÜLLUNGEN MIT SATINIERTEM GLAS BEFINDET SICH DIE GLATTE OBERFLÄCHE AUF DER SCHARNIERSEITE DER TÜR)

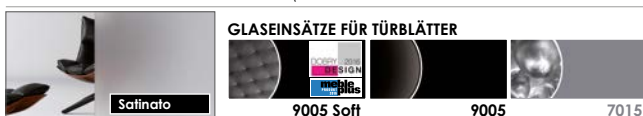

- **Satinato** – gehärtetes Glas

STANDARD / OHNE AUFPREIS

ZARGEN



- **[OB3]** – Blockzarge (Möglichkeit, eine Bekleidung 10 x 60 mm oder 16 x 80 mm hinzuzufügen) **Informationen – S. 91**
- **[ORS1]** – einstellbare Zarge mit flacher Bekleidung 60 mm **Informationen – S. 92**
- **[ORS8]** – einstellbare Zarge mit flacher Bekleidung 80 mm **Informationen – S. 92**
- **[ORS7]** – einstellbare Zarge für ungefäلتzte Modultürblätter mit flacher Bekleidung 60 mm **Informationen – S. 93**
- **[ORS10]** – einstellbare Zarge für ungefäلتzte Modultürblätter mit flacher Bekleidung 80 mm **Informationen – S. 93**



GEFÄLTZE
TÜREN



UNGEFÄLTZE
TÜREN



EINZEL-Türen



DOPPEL-Türen



SCHIEBETÜREN



TÜREN MIT
LÜFTUNG



SEHEN SIE SICH
DIE MONTAGEVIDEOS
AUF UNSEREM
YOUTUBE-KANAL AN



Livata 1



Livata 2



Livata 3



Livata 4



ERHÄLTICHE DEKORE

ENDURO Dekorfolie

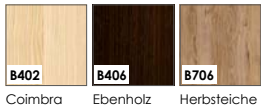

ENDURO 3D Dekorfolie

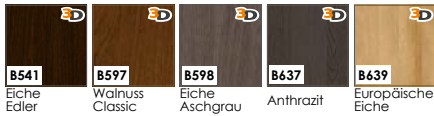

ENDURO PLUS Dekorfolie

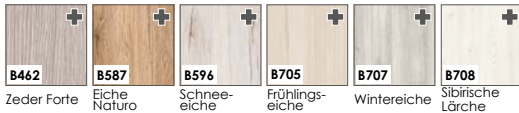

ECO-FURNIER FORTE



ECO-FURNIER CPL

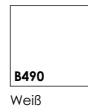

ENDURO POLI Dekorfolie
Lediglich als Farbgebung für die folgenden Zargen erhältlich:

- **BLOCKZARGE**
- **EINSTELLBARE ZARGE**
- **EINSTELLBARE ZARGE FÜR UNGEFÄLTZE MODULTÜREN.**

AUFBAU

- Füllelement – je nach Modell, Platte oder Scheibe mit einer Stärke von 4 mm
- Füllelement – 22 mm starke Platten
- Der Rahmen besteht aus hochwertigem MDF
- Türblatt mit ENDURO- oder ECO FORNIR-Furnier bedeckt
 - die Seitenkanten und Oberkanten sind furniert
 - Türflügel mit Rundkante (**Zusätzliche Informationen auf der Seite 90**)
 - die Doppelflügel sind mit einer Schlagleiste ausgestattet (**Zeichnung auf S. 90**)
 - Einzelflügel in den Breiten „60“-„100“ / Doppelflügel in den Breiten „120“-„200“



STANDARDAUSSTATTUNG VON GEFÄLTZTEN TÜRLÄTTERN

- **Schloss** mit 72 mm Abstand für Bartschlüssel, WC-Schlösser oder Patentschlösser
- **eingeschraubte Standard-Zapfenscharniere** 13,5/9 – 2 Stück in den Türblättern „60“-„80“, 3 Stück in den Türblättern „90“, „100“

STANDARDAUSRÜSTUNG FÜR UNGEFÄLTZTE TÜRLÄTTER

- **Magnetschloss** mit einem Abstand von 90 mm für einen Zylinderschlüssel und WC-Verriegelung und 85 mm für einen Profizylinder
- **zwei unsichtbar versenkte Scharniere** mit 3D-Verstellbarkeit in satiniertem Chrom

OPTIONALE AUSSTATTUNG (AUFPREISPFLICHTIG)

- Türflügel ohne Schlüsselöffnung
- Aufpreis für die Breite „100“
- Zusätzliches Scharnier in den Flügeln in den Breiten „60“-„80“
- zusätzliches Scharnier in ungefäلتzten Türblättern – im Lieferumfang der Zarge enthalten
- Scharnierkappe (Farben: Chrom, Chrom satiniert, Gold, Schwarz)
- Lüftungsausschnitt
- Runde Belüftungsöffnungen PVC
- Belüftungsöffnungen rund (Metall in Chrom oder Gold)
- Belüftungsöffnungen quadratisch (Metall in Chrom oder Nickel)
- stumpfes Türblattdesign (Schiebetürsystem)
- Ausführung des Türblatts ohne Falz
- Ausführung von Doppelflügeltüren
- Profizylinder 31/36 (31/31 für ungefäلتzte Türen)
- Absenkächtung für Tür mit der Breite „60“-„100“
- Aluminiumschwelle für eine Tür mit der Breite „60“-„100“

OHNE AUFPREIS

TABELLE DER ZUSÄTZLICHEN OPTIONEN – S. 93

ERHÄLTICHE GLASEINSÄTZE (BEI GLASFÜLLUNGEN MIT SATINIERTEM GLAS BEFINDET SICH DIE GLATTE OBERFLÄCHE AUF DER SCHARNIERSEITE DER TÜR)



- **Satinato** – gehärtetes Glas

STANDARD / OHNE AUFPREIS

ZARGEN



- **[OB3]** – Blockzarge (Möglichkeit, eine Bekleidung 10 x 60 mm oder 16 x 80 mm hinzuzufügen) **Informationen – S. 91**
- **[ORS1]** – einstellbare Zarge mit flacher Bekleidung 60 mm **Informationen – S. 92**
- **[ORS8]** – einstellbare Zarge mit flacher Bekleidung 80 mm **Informationen – S. 92**
- **[ORS7]** – einstellbare Zarge für ungefäلتzte Modultürblätter mit flacher Bekleidung 60 mm **Informationen – S. 93**
- **[ORS10]** – einstellbare Zarge für ungefäلتzte Modultürblätter mit flacher Bekleidung 80 mm **Informationen – S. 93**



GEFÄLTZE
TÜREN



UNGEFÄLTZE
TÜREN



EINZEL-Türen



DOPPEL-Türen



SCHIEBETÜREN



TÜREN MIT
LÜFTUNG



SEHEN SIE SICH
DIE MONTAGEVIDEOS
AUF UNSEREM
YOUTUBE-KANAL AN





ERHÄLTICHE DEKORE

ENDURO Dekorfolie

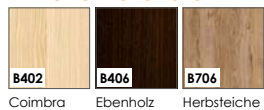

ENDURO 3D Dekorfolie

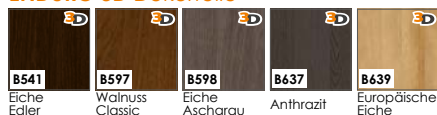

ENDURO PLUS Dekorfolie



ECO-FURNIER FORTE

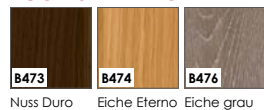

ECO-FURNIER CPL

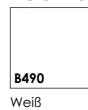

ENDURO POLI Dekorfolie
Lediglich als Farbgebung für die folgenden Zargen erhältlich:

- **BLOCKZARGE**,
- **EINSTELLBARE ZARGE**,
- **EINSTELLBARE ZARGE FÜR UNGEFÄLTZE MODULTÜREN.**

[B726] Schwarz

AUFBAU

- 1 • Füllelement – 22 mm starke Platten
- 2 • Füllelement – je nach Modell, Platte oder Scheibe mit einer Stärke von 4 mm
- 3 • Der Rahmen besteht aus hochwertigem MDF
Höhe der horizontalen Quersprosse: unten 400 mm / oben 350 mm
- 4 • Türblatt mit ENDURO- oder ECO FURNIR-Furnier bedeckt
 - die Seitenkanten und Oberkanten sind furniert
 - Türflügel mit Rundkante (**Zusätzliche Informationen auf der Seite 90**)
 - die Doppelflügel sind mit einer Schlagleiste ausgestattet (**Zeichnung auf S. 90**)
 - Einzelflügel in den Breiten „60“-„100“ / Doppelflügel in den Breiten „120“-„200“



STANDARDAUSSTATTUNG VON GEFÄLTZTEN TÜRLÄTTERN

- **Schloss** mit 72 mm Abstand für Bartschlüssel, WC-Schlösser oder Patentschlösser
- **eingeschraubte Standard-Zapfenschamiere** 13.5/9 – 2 Stück in den Türblättern „60“-„80“, 3 Stück in den Türblättern „90“, „100“

STANDARDAUSRÜSTUNG FÜR UNGEFÄLTZTE TÜRLÄTTER

- **Magnetschloss** mit einem Abstand von 90 mm für einen Zylinderschlüssel und WC-Verriegelung und 85 mm für einen Profizylinder
- **zwei unsichtbar versenkte Scharniere** mit 3D-Verstellbarkeit in satiniertem Chrom

OPTIONALE AUSSTATTUNG (AUFPREISPFLICHTIG)

- Türflügel ohne Schlüsselöffnung **OHNE AUFPREIS**
- Aufpreis für die Breite „100“
- Zusätzliches Scharnier in den Flügeln in den Breiten „60“-„80“
- zusätzliches Scharnier in ungefäلتzten Türblättern – im Lieferumfang der Zarge enthalten **TABELLE DER ZUSÄTZLICHEN OPTIONEN – S. 93**
- Scharnierkappe (Farben: Chrom, Chrom satiniert, Gold, Schwarz)
- Lüftungsausschnitt
- Runde Belüftungsöffnungen PVC
- Belüftungsöffnungen rund (Metall in Chrom oder Gold)
- Belüftungsöffnungen quadratisch (Metall in Chrom oder Nickel)
- stumpfes Türblattdesign (Schiebefürsystem)
- Ausführung des Türblatts ohne Falz
- Ausführung von Doppelflügeltüren
- Profizylinder 31/36 (31/31 für ungefäلتzte Türen)
- Absenkrichtung für Tür mit der Breite „60“-„100“
- Aluminiumschwelle für eine Tür mit der Breite „60“-„100“

ERHÄLTICHE GLASEINSÄTZE (BEI GLASFÜLLUNGEN MIT SATINIERTEM GLAS BEFINDET SICH DIE GLATTE OBERFLÄCHE AUF DER SCHARNIERSEITE DER TÜR)



- **Satinato** – gehärtetes Glas **STANDARD / OHNE AUFPREIS**

ZARGEN



- **[OB3]** – Blockzarge (Möglichkeit, eine Bekleidung 10 x 60 mm oder 16 x 80 mm hinzuzufügen) **Informationen – S. 91**
- **[ORS1]** – einstellbare Zarge mit flacher Bekleidung 60 mm **Informationen – S. 92**
- **[ORS8]** – einstellbare Zarge mit flacher Bekleidung 80 mm **Informationen – S. 92**
- **[ORS7]** – einstellbare Zarge für ungefäلتzte Modultürblätter mit flacher Bekleidung 60 mm **Informationen – S. 93**
- **[ORS10]** – einstellbare Zarge für ungefäلتzte Modultürblätter mit flacher Bekleidung 80 mm **Informationen – S. 93**



GEFÄLTZE
TÜREN



UNGEFÄLTZE
TÜREN



EINZEL-Türen



DOPPEL-Türen



SCHIEBETÜREN



TÜREN MIT
LÜFTUNG



SEHEN SIE SICH
DIE MONTAGEVIDEOS
AUF UNSEREM
YOUTUBE-KANAL AN





ERHÄLTICHE DEKORE

ENDURO Dekorfolie

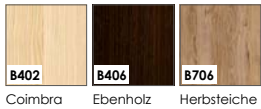

ENDURO 3D Dekorfolie

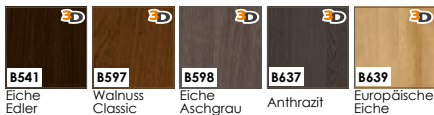

ENDURO PLUS Dekorfolie

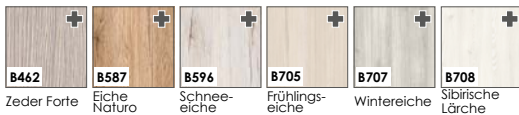

ECO-FURNIER FORTE

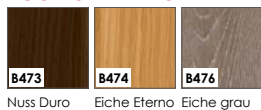

ECO-FURNIER CPL

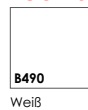

ENDURO POLI Dekorfolie
Lediglich als Farbgebung für die folgenden Zargen erhältlich:

- **BLOCKZARGE**,
- **EINSTELLBARE ZARGE**,
- **EINSTELLBARE ZARGE FÜR UNGEFÄLTZE MODULTÜREN**.

AUFBAU

- 1 • Füllelement – 22 mm starke Platten
- 2 • Füllelement – je nach Modell, Platte oder Scheibe mit einer Stärke von 4 mm
- 3 • Der Rahmen besteht aus hochwertigem MDF
- 4 • Türblatt mit ENDURO- oder ECO FORNIR-Furnier bedeckt
 - die Seitenkanten und Oberkanten sind furniert
 - Türflügel mit Rundkante (**Zusätzliche Informationen auf der Seite 90**)
 - die Doppelflügel sind mit einer Schlagleiste ausgestattet (**Zeichnung auf S. 90**)
 - Einzelflügel in den Breiten „60“-„100“ / Doppelflügel in den Breiten „120“-„200“



STANDARDAUSSTATTUNG VON GEFÄLTZTEN TÜRLÄTTERN

- **Schloss** mit 72 mm Abstand für Bartschlüssel, WC-Schlösser oder Patentschlösser
- **eingeschraubte Standard-Zapfenschamiere** 13,5/9 – 2 Stück in den Türblättern „60“-„80“, 3 Stück in den Türblättern „90“, „100“

STANDARDAUSRÜSTUNG FÜR UNGEFÄLTZTE TÜRLÄTTER

- **Magnetschloss** mit einem Abstand von 90 mm für einen Zylinderschlüssel und WC-Verriegelung und 85 mm für einen Profilzylinder
- **zwei unsichtbar versenkte Scharniere** mit 3D-Verstellbarkeit in satiniertem Chrom

OPTIONALE AUSSTATTUNG (AUFPREISPFLICHTIG)

- Türflügel ohne Schlüsselöffnung
- Aufpreis für die Breite „100“
- Zusätzliches Scharnier in den Flügeln in den Breiten „60“-„80“
- zusätzliches Scharnier in ungefälzten Türblättern – im Lieferumfang der Zarge enthalten
- Scharnierkappe (Farben: Chrom, Chrom satiniert, Gold, Schwarz)
- Lüftungsausschnitt
- Runde Belüftungsöffnungen PVC
- Belüftungsöffnungen rund (Metall in Chrom oder Gold)
- Belüftungsöffnungen quadratisch (Metall in Chrom oder Nickel)
- stumpfes Türblattdesign (Schiebetürsystem)
- Ausführung des Türblatts ohne Falz
- Ausführung von Doppelflügeltüren
- Profilzylinder 31/36 (31/31 für ungefälzte Türen)
- Absenktachtung für Tür mit der Breite „60“-„100“
- Aluminiumschwelle für eine Tür mit der Breite „60“-„100“

OHNE AUFPREIS

TABELLE DER ZUSÄTZLICHEN OPTIONEN – S. 93

ERHÄLTICHE GLASEINSÄTZE

(BEI GLASFÜLLUNGEN MIT SATINIERTEM GLAS BEFINDET SICH DIE GLATTE OBERFLÄCHE AUF DER SCHARNIERSEITE DER TÜR)



- **Satinato** – gehärtetes Glas

STANDARD / OHNE AUFPREIS

ZARGEN



- **[OB3]** – Blockzarge (Möglichkeit, eine Bekleidung 10 x 60 mm oder 16 x 80 mm hinzuzufügen) **Informationen – S. 91**
- **[ORS1]** – einstellbare Zarge mit flacher Bekleidung 60 mm **Informationen – S. 92**
- **[ORS8]** – einstellbare Zarge mit flacher Bekleidung 80 mm **Informationen – S. 92**
- **[ORS7]** – einstellbare Zarge für ungefälzte Modultürblätter mit flacher Bekleidung 60 mm **Informationen – S. 93**
- **[ORS10]** – einstellbare Zarge für ungefälzte Modultürblätter mit flacher Bekleidung 80 mm **Informationen – S. 93**



GEFÄLTZE
TÜREN



UNGEFÄLTZE
TÜREN



EINZEL-TÜREN



DOPPEL-TÜREN



SCHIEBETÜREN



TÜREN MIT
LÜFTUNG



SEHEN SIE SICH
DIE MONTAGEVIDEOS
AUF UNSEREM
YOUTUBE-KANAL AN



Tamparo 1



Tamparo 2



Tamparo 3



ERHÄLTICHE DEKORE

ENDURO Dekorfolie

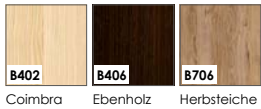

ENDURO 3D Dekorfolie

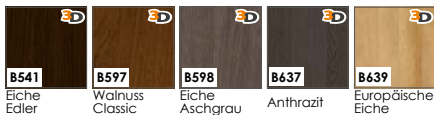

ENDURO PLUS Dekorfolie



ECO-FURNIER FORTE

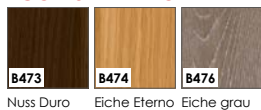

ECO-FURNIER CPL

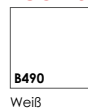

ENDURO POLI Dekorfolie
Lediglich als Farbgebung für die folgenden Zargen erhältlich:

- **BLOCKZARGE**,
- **EINSTELLBARE ZARGE**,
- **EINSTELLBARE ZARGE FÜR UNGEFÄLTZE MODULTÜREN**.

AUFBAU

- 1 • Füllelement – je nach Modell, Platte oder Scheibe mit einer Stärke von 4 mm
- 2 • Füllelement – 22 mm starke Platten
- 3 • Der Rahmen besteht aus hochwertigem MDF
- 4 • Türblatt mit ENDURO- oder ECO FORNIR-Furnier bedeckt
 - die Seitenkanten und Oberkanten sind furniert
 - Türflügel mit Rundkante (**Zusätzliche Informationen auf der Seite 90**)
 - die Doppelflügel sind mit einer Schlagleiste ausgestattet (**Zeichnung auf S. 90**)
 - Einzelflügel in den Breiten „60“-„100“ / Doppelflügel in den Breiten „120“-„200“



STANDARDAUSSTATTUNG VON GEFÄLTZTEN TÜRLÄTTERN

- **Schloss** mit 72 mm Abstand für Bartschlüssel, WC-Schlösser oder Patentschlösser
- **eingeschraubte Standard-Zapfenschamiere** 13,5/9 – 2 Stück in den Türblättern „60“-„80“, 3 Stück in den Türblättern „90“, „100“

STANDARDAUSRÜSTUNG FÜR UNGEFÄLTZTE TÜRLÄTTER

- **Magnetschloss** mit einem Abstand von 90 mm für einen Zylinderschlüssel und WC-Verriegelung und 85 mm für einen Profizylinder
- **zwei unsichtbar versenkte Scharniere** mit 3D-Verstellbarkeit in satiniertem Chrom

OPTIONALE AUSSTATTUNG (AUFPREISPFLICHTIG)

- Türflügel ohne Schlüsselöffnung
- Aufpreis für die Breite „100“
- Zusätzliches Scharnier in den Flügeln in den Breiten „60“-„80“
- zusätzliches Scharnier in ungefälzten Türblättern – im Lieferumfang der Zarge enthalten
- Scharnierkappe (Farben: Chrom, Chrom satiniert, Gold, Schwarz)
- Lüftungsausschnitt
- Runde Belüftungsöffnungen PVC
- Belüftungsöffnungen rund (Metall in Chrom oder Gold)
- Belüftungsöffnungen quadratisch (Metall in Chrom oder Nickel)
- stumpfes Türblattdesign (Schiebefürsystem)
- Ausführung des Türblatts ohne Falz
- Ausführung von Doppelflügeltüren
- Profizylinder 31/36 (31/31 für ungefäzte Türen)
- Absenkächtung für Tür mit der Breite „60“-„100“
- Aluminiumschwelle für eine Tür mit der Breite „60“-„100“

OHNE AUFPREIS

TABELLE DER ZUSÄTZLICHEN OPTIONEN – S. 93

ERHÄLTICHE GLASEINSÄTZE

(BEI GLASFÜLLUNGEN MIT SATINIERTEM GLAS BEFINDET SICH DIE GLATTE OBERFLÄCHE AUF DER SCHARNIERSEITE DER TÜR)



Satinato

- **Satinato** – gehärtetes Glas

STANDARD / OHNE AUFPREIS

ZARGEN



- **[OB3]** – Blockzarge (Möglichkeit, eine Bekleidung 10 x 60 mm oder 16 x 80 mm hinzuzufügen) **Informationen – S. 91**
- **[ORS1]** – einstellbare Zarge mit flacher Bekleidung 60 mm **Informationen – S. 92**
- **[ORS8]** – einstellbare Zarge mit flacher Bekleidung 80 mm **Informationen – S. 92**
- **[ORS7]** – einstellbare Zarge für ungefäzte Modultürblätter mit flacher Bekleidung 60 mm **Informationen – S. 93**
- **[ORS10]** – einstellbare Zarge für ungefäzte Modultürblätter mit flacher Bekleidung 80 mm **Informationen – S. 93**

Linea Forte

ERHÄLTICHE TÜRLATTEN-AUSFÜHRUNGSOPTIONEN:



GEFÄLTZE
TÜREN



UNGEFÄLTZE
TÜREN



EINZEL-Türen



DOPPEL-Türen



SCHIEBETÜREN



TÜREN MIT
LÜFTUNG



SEHEN SICH
DIE MONTAGEVIDEOS
AUF UNSEREM
YOUTUBE-KANAL AN





ERHÄLTICHE DEKORE

ENDURO Dekorfolie

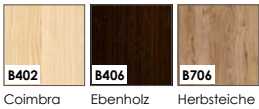

ENDURO 3D Dekorfolie

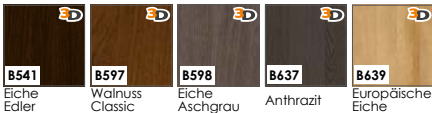

ENDURO PLUS Dekorfolie

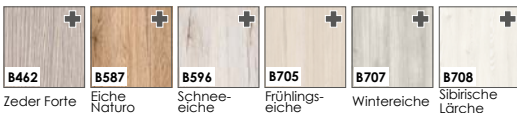

ECO-FURNIER FORTE

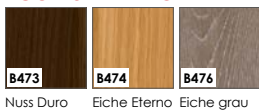

ECO-FURNIER CPL

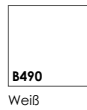

ENDURO POLI Dekorfolie

Lediglich als Farbgebung für die folgenden Zargen erhältlich:

- **BLOCKZARGE**,
- **EINSTELLBARE ZARGE**,
- **EINSTELLBARE ZARGE FÜR UNGEFÄLTZE MODULTÜREN**.

ERHÄLTICHE GLASEINSÄTZE (BEI GLASFÜLLUNGEN MIT SATINIERTEM GLAS BEFINDET SICH DIE GLATTE OBERFLÄCHE AUF DER SCHARNIERSEITE DER TÜR)



- **Satinato** – gehärtetes Glas

STANDARD / OHNE AUFPREIS

ZARGEN



- **[OB3]** – Blockzarge (Möglichkeit, eine Bekleidung 10 x 60 mm oder 16 x 80 mm hinzuzufügen) **Informationen – S. 91**
- **[ORS1]** – einstellbare Zarge mit flacher Bekleidung 60 mm **Informationen – S. 92**
- **[ORS8]** – einstellbare Zarge mit flacher Bekleidung 80 mm **Informationen – S. 92**
- **[ORS7]** – einstellbare Zarge für ungefäzte Modultürblätter mit flacher Bekleidung 60 mm **Informationen – S. 93**
- **[ORS10]** – einstellbare Zarge für ungefäzte Modultürblätter mit flacher Bekleidung 80 mm **Informationen – S. 93**

AUFBAU

- 1 • Füllelement – 22 mm starke Platten
- 2 • Füllelement – je nach Modell, Platte oder Scheibe mit einer Stärke von 4 mm
- 3 • Der Rahmen besteht aus hochwertigem MDF
- 4 • Türblatt mit ENDURO- oder ECO FÖRNIR-Furnier bedeckt
 - die Seitenkanten und Oberkanten sind furniert
 - Türflügel mit Rundkante (**Zusätzliche Informationen auf der Seite 90**)
 - die Doppelfügel sind mit einer Schlagleiste ausgestattet (**Zeichnung auf S. 90**)
 - Einzelfügel in den Breiten „60“-„100“ / Doppelfügel in den Breiten „120“-„200“



STANDARD AUSSTATTUNG VON GEFÄLTZTEN TÜRLÄTTERN

- **Schloss** mit 72 mm Abstand für Bartschlüssel, WC-Schlösser oder Patentschlösser
- **eingeschraubte Standard-Zapfenscharniere** 13,5/9 – 2 Stück in den Türblättern „60“-„80“, 3 Stück in den Türblättern „90“, „100“

STANDARD AUSRÜSTUNG FÜR UNGEFÄLTZTE TÜRLÄTTER

- **Magnetschloss** mit einem Abstand von 90 mm für einen Zylinderschlüssel und WC-Verriegelung und 85 mm für einen Profizylinder
- **zwei unsichtbar versenkte Scharniere** mit 3D-Verstellbarkeit in satiniertem Chrom

OPTIONALE AUSSTATTUNG (AUFPREISPFLICHTIG)

- Türflügel ohne Schlüsselöffnung
- Aufpreis für die Breite „100“
- Zusätzliches Scharnier in den Flügeln in den Breiten „60“-„80“
- zusätzliches Scharnier in ungefäzten Türblättern – im Lieferumfang der Zarge enthalten
- Scharnierkappe (Farben: Chrom, Chrom satiniert, Gold, Schwarz)
- Lüftungsausschnitt
- Runde Belüftungsöffnungen PVC
- Belüftungsöffnungen rund (Metall in Chrom oder Gold)
- Belüftungsöffnungen quadratisch (Metall in Chrom oder Nickel)
- stumpfes Türblattdesign (Schiebefürsystem)
- Ausführung des Türblatts ohne Falz
- Ausführung von Doppelflügeltüren
- Profizylinder 31/36 (31/31 für ungefäzte Türen)
- Absenkächtung für Tür mit der Breite „60“-„100“
- Aluminiumschwelle für eine Tür mit der Breite „60“-„100“

OHNE AUFPREIS

TABELLE DER ZUSÄTZLICHEN OPTIONEN – S. 93

Capena Inserto

ERHÄLTICHE TÜRLÄUFAUSFÜHRUNGSOPTIONEN:



GEFÄLTZE
TÜREN



UNGEFÄLTZE
TÜREN



EINZEL-Türen



DOPPEL-Türen



SCHIEBETÜREN



TÜREN MIT
LÜFTUNG



SEHEN SIE SICH
DIE MONTAGEVIDEOS
AUF UNSEREM
YOUTUBE-KANAL AN





ERHÄLTICHE DEKORE

ENDURO Dekorfolie

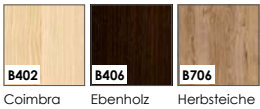

ENDURO 3D Dekorfolie

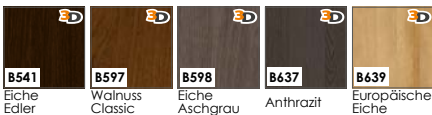

ENDURO PLUS Dekorfolie

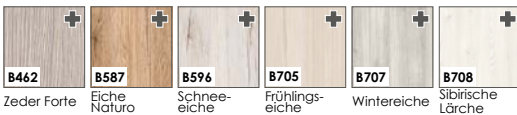

ECO-FURNIER FORTE

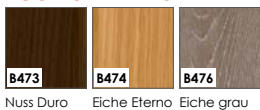

ECO-FURNIER CPL

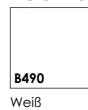

ENDURO POLI Dekorfolie
Lediglich als Farbgebung für die folgenden Zargen erhältlich:

- **BLOCKZARGE,**
- **EINSTELLBARE ZARGE,**
- **EINSTELLBARE ZARGE FÜR UNGEFÄLTZE MODULTÜREN.**

AUFBAU

- 1 • Füllelement – je nach Modell, Platte oder Scheibe mit einer Stärke von 4 mm
- 2 • Füllelement – 22 mm starke Platten
- 3 • Der Rahmen besteht aus hochwertigem MDF
- 4 • Breite des Bands ALU – 8 mm
- 5 • Türblatt mit ENDURO- oder ECO FORNIR-Furnier bedeckt
 - die Seitenkanten und Oberkanten sind furniert
 - Türflügel mit Rundkante (**Zusätzliche Informationen auf der Seite 90**)
 - die Doppelflügel sind mit einer Schlagleiste ausgestattet (**Zeichnung auf S. 90**)
 - Einzelflügel in den Breiten „60“-„100“ / Doppelflügel in den Breiten „120“-„200“



STANDARDAUSSTATTUNG VON GEFÄLTZTEN TÜRLÄTTERN

- **Schloss** mit 72 mm Abstand für Bartschlüssel, WC-Schlösser oder Patentschlösser
- **ingeschraubte Standard-Zapfenschamiere** 13,5/9 – 2 Stück in den Türblättern „60“-„80“, 3 Stück in den Türblättern „90“, „100“

STANDARDAUSRÜSTUNG FÜR UNGEFÄLTZTE TÜRLÄTTER

- **Magnetschloss** mit einem Abstand von 90 mm für einen Zylinderschlüssel und WC-Verriegelung und 85 mm für einen Profizylinder
- **zwei unsichtbar versenkte Scharniere** mit 3D-Verstellbarkeit in satiniertem Chrom

OPTIONALE AUSSTATTUNG (AUFPREISPFLICHTIG)

- Türflügel ohne Schlüsselöffnung
- Aufpreis für die Breite „100“
- Zusätzliches Scharnier in den Flügeln in den Breiten „60“-„80“
- zusätzliches Scharnier in ungefälzten Türblättern – im Lieferumfang der Zarge enthalten
- Scharnierkappe (Farben: Chrom, Chrom satiniert, Gold, Schwarz)
- Lüftungsausschnitt
- Runde Belüftungsöffnungen PVC
- Belüftungsöffnungen rund (Metall in Chrom oder Gold)
- Belüftungsöffnungen quadratisch (Metall in Chrom oder Nickel)
- stumpfes Türblattdesign (Schiebetürsystem)
- Ausführung des Türblatts ohne Falz
- Ausführung von Doppelflügeltüren
- Profizylinder 31/36 (31/31 für ungefäzte Türen)
- Absenkächtung für Tür mit der Breite „60“-„100“
- Aluminiumschwelle für eine Tür mit der Breite „60“-„100“

OHNE AUFPREIS

TABELLE DER ZUSÄTZLICHEN OPTIONEN – S. 93

ERHÄLTICHE GLASEINSÄTZE

(BEI GLASFÜLLUNGEN MIT SATINIERTEM GLAS BEFINDET SICH DIE GLATTE OBERFLÄCHE AUF DER SCHARNIERSEITE DER TÜR)



- **Satinato** – gehärtetes Glas

STANDARD / OHNE AUFPREIS

ZARGEN



- **[OB3]** – Blockzarge (Möglichkeit, eine Bekleidung 10 x 60 mm oder 16 x 80 mm hinzuzufügen) **Informationen – S. 91**
- **[ORS1]** – einstellbare Zarge mit flacher Bekleidung 60 mm **Informationen – S. 92**
- **[ORS8]** – einstellbare Zarge mit flacher Bekleidung 80 mm **Informationen – S. 92**
- **[ORS7]** – einstellbare Zarge für ungefäzte Modultürblätter mit flacher Bekleidung 60 mm **Informationen – S. 93**
- **[ORS10]** – einstellbare Zarge für ungefäzte Modultürblätter mit flacher Bekleidung 80 mm **Informationen – S. 93**



GEFÄLTZE
TÜREN



UNGEFÄLTZE
TÜREN



EINZEL-Türen



DOPPEL-Türen



SCHIEBETÜREN



TÜREN MIT
LÜFTUNG



SEHEN SICH
DIE MONTAGEVIDEOS
AUF UNSEREM
YOUTUBE-KANAL AN





ERHÄLTICHE DEKORE

ENDURO Dekorfolie

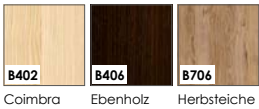

ENDURO 3D Dekorfolie

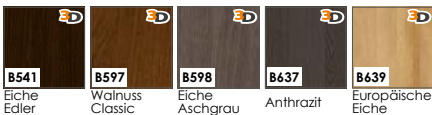

ENDURO PLUS Dekorfolie

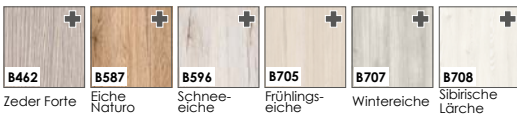

ECO-FURNIER FORTE

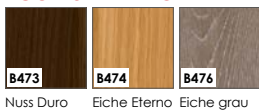

ECO-FURNIER CPL

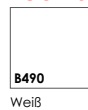

ENDURO POLI Dekorfolie
Lediglich als Farbgebung für die folgenden Zargen erhältlich:

- **BLOCKZARGE**,
- **EINSTELLBARE ZARGE**,
- **EINSTELLBARE ZARGE FÜR UNGEFÄLTZE MODULTÜREN.**

[B726] Schwarz

AUFBAU

- 1 • Füllelement – je nach Modell, Platte oder Scheibe mit einer Stärke von 4 mm
- 2 • Füllelement – 22 mm starke Platten
- 3 • Der Rahmen besteht aus hochwertigem MDF
- 4 • Türblatt mit ENDURO- oder ECO FÖRNIR-Furnier bedeckt
 - die Seitenkanten und Oberkanten sind furniert
 - Türflügel mit Rundkante (**Zusätzliche Informationen auf der Seite 90**)
 - die Doppelflügel sind mit einer Schlagleiste ausgestattet (**Zeichnung auf S. 90**)
 - Einzelflügel in den Breiten „60“-„100“ / Doppelflügel in den Breiten „120“-„200“



STANDARDAUSSTATTUNG VON GEFÄLTZTEN TÜRLÄTTERN

- **Schloss** mit 72 mm Abstand für Bartschlüssel, WC- Schösser oder Patentschlösser
- **eingeschraubte Standard-Zapfenschamie** 13.5/9 – 2 Stück in den Türblättern „60“-„80“, 3 Stück in den Türblättern „90“, „100“

STANDARDAUSRÜSTUNG FÜR UNGEFÄLTZE TÜRLÄTTER

- **Magnetschloss** mit einem Abstand von 90 mm für einen Zylinderschlüssel und WC-Verriegelung und 85 mm für einen Profizylinder
- **zwei unsichtbar versenkte Scharniere** mit 3D-Verstellbarkeit in satiniertem Chrom

OPTIONALE AUSSTATTUNG (AUFPREISPFLICHTIG)

- Türflügel ohne Schlüsselöffnung
- Aufpreis für die Breite „100“
- Zusätzliches Scharnier in den Flügeln in den Breiten „60“-„80“
- zusätzliches Scharnier in ungefäلتzten Türblättern – im Lieferumfang der Zarge enthalten
- Scharnierkappe (Farben: Chrom, Chrom satiniert, Gold, Schwarz)
- Lüftungsausschnitt
- Runde Belüftungsöffnungen PVC
- Belüftungsöffnungen rund (Metall in Chrom oder Gold)
- Belüftungsöffnungen quadratisch (Metall in Chrom oder Nickel)
- stumpfes Türblattdesign (Schiebetürsystem)
- Ausführung des Türblatts ohne Falz
- Ausführung von Doppelflügeltüren
- Profizylinder 31/36 (31/31 für ungefäلتzte Türen)
- Absenkächtung für Tür mit der Breite „60“-„100“
- Aluminiumschwelle für eine Tür mit der Breite „60“-„100“

OHNE AUFPREIS

TABELLE DER ZUSÄTZLICHEN OPTIONEN – S. 93

ERHÄLTICHE GLASEINSÄTZE (BEI GLASFÜLLUNGEN MIT SATINIERTEM GLAS BEFINDET SICH DIE GLATTE OBERFLÄCHE AUF DER SCHARNIERSEITE DER TÜR)



- **Satinato** – gehärtetes Glas

STANDARD / OHNE AUFPREIS

ZARGEN



- **[OB3]** – Blockzarge (Möglichkeit, eine Bekleidung 10 x 60 mm oder 16 x 80 mm hinzuzufügen) **Informationen – S. 91**
- **[ORS1]** – einstellbare Zarge mit flacher Bekleidung 60 mm **Informationen – S. 92**
- **[ORS8]** – einstellbare Zarge mit flacher Bekleidung 80 mm **Informationen – S. 92**
- **[ORS7]** – einstellbare Zarge für ungefäلتzte Modultürblätter mit flacher Bekleidung 60 mm **Informationen – S. 93**
- **[ORS10]** – einstellbare Zarge für ungefäلتzte Modultürblätter mit flacher Bekleidung 80 mm **Informationen – S. 93**



GEFÄLTZE
TÜREN



UNGEFÄLTZE
TÜREN



EINZEL-TÜREN



DOPPEL-TÜREN



SCHIEBETÜREN



TÜREN MIT
LÜFTUNG



SEHEN SIE SICH
DIE MONTAGEVIDEOS
AUF UNSEREM
YOUTUBE-KANAL AN





ERHÄLTICHE DEKORE

ENDURO Dekorfolie

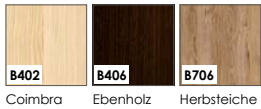

ENDURO 3D Dekorfolie

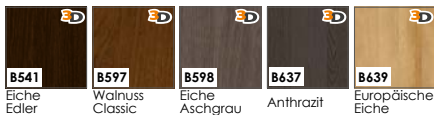

ENDURO PLUS Dekorfolie



ECO-FURNIER FORTE

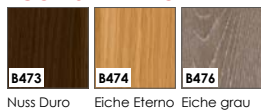

ECO-FURNIER CPL

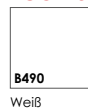

ENDURO POLI Dekorfolie
Lediglich als Farbgebung für die folgenden Zargen erhältlich:

- **BLOCKZARGE**,
- **EINSTELLBARE ZARGE**,
- **EINSTELLBARE ZARGE FÜR UNGEFÄLTZE MODULTÜREN.**

AUFBAU

- Füllelement – 10 mm starke Platten
- Füllelement – je nach Modell, Platte oder Scheibe mit einer Stärke von 4 mm
- Der Rahmen besteht aus hochwertigem MDF
- Türblatt mit ENDURO- oder ECO FORNIR-Furnier bedeckt
 - die Seitenkanten und Oberkanten sind furniert
 - Türflügel mit Rundkante (**Zusätzliche Informationen auf der Seite 90**)
 - die Doppelflügel sind mit einer Schlagleiste ausgestattet (**Zeichnung auf S. 90**)
 - Einzelflügel in den Breiten „60“-„100“ / Doppelflügel in den Breiten „120“-„200“



STANDARDAUSSTATTUNG VON GEFÄLTZTEN TÜRLÄTTERN

- **Schloss** mit 72 mm Abstand für Bartschlüssel, WC- Schlösser oder Patentschlösser
- **eingeschraubte Standard-Zapfenschamiere** 13,5/9 – 2 Stück in den Türblättern „60“-„80“, 3 Stück in den Türblättern „90“, „100“

STANDARDAUSRÜSTUNG FÜR UNGEFÄLTZTE TÜRLÄTTER

- **Magnetschloss** mit einem Abstand von 90 mm für einen Zylinderschlüssel und WC-Verriegelung und 85 mm für einen Profizylinder
- **zwei unsichtbar versenkte Scharniere** mit 3D-Verstellbarkeit in satiniertem Chrom

OPTIONALE AUSSTATTUNG (AUFPREISPFLICHTIG)

- Türflügel ohne Schlüsselöffnung
- Aufpreis für die Breite „100“
- Zusätzliches Scharnier in den Flügeln in den Breiten „60“-„80“
- zusätzliches Scharnier in ungefäلتzten Türblättern – im Lieferumfang der Zarge enthalten
- Scharnierkappe (Farben: Chrom, Chrom satiniert, Gold, Schwarz)
- Lüftungsausschnitt
- Runde Belüftungsöffnungen PVC
- Belüftungsöffnungen rund (Metall in Chrom oder Gold)
- Belüftungsöffnungen quadratisch (Metall in Chrom oder Nickel)
- stumpfes Türblattdesign (Schiebetürsystem)
- Ausführung des Türblatts ohne Falz
- Ausführung von Doppelflügeltüren
- Profizylinder 31/36 (31/31 für ungefäلتzte Türen)
- Absenkächtung für Tür mit der Breite „60“-„100“
- Aluminiumschwelle für eine Tür mit der Breite „60“-„100“

OHNE AUFPREIS

TABELLE DER ZUSÄTZLICHEN OPTIONEN – S. 93

ERHÄLTICHE GLASEINSÄTZE (BEI GLASFÜLLUNGEN MIT SATINIERTEM GLAS BEFINDET SICH DIE GLATTE OBERFLÄCHE AUF DER SCHARNIERSEITE DER TÜR)



- **Satinato** – gehärtetes Glas

STANDARD / OHNE AUFPREIS

ZARGEN



- **[OB3]** – Blockzarge (Möglichkeit, eine Bekleidung 10 x 60 mm oder 16 x 80 mm hinzuzufügen) **Informationen – S. 91**
- **[ORS1]** – einstellbare Zarge mit flacher Bekleidung 60 mm **Informationen – S. 92**
- **[ORS8]** – einstellbare Zarge mit flacher Bekleidung 80 mm **Informationen – S. 92**
- **[ORS7]** – einstellbare Zarge für ungefäلتzte Modultürblätter mit flacher Bekleidung 60 mm **Informationen – S. 93**
- **[ORS10]** – einstellbare Zarge für ungefäلتzte Modultürblätter mit flacher Bekleidung 80 mm **Informationen – S. 93**



GEFÄLTZE
TÜREN



UNGEFÄLTZE
TÜREN



EINZEL-Türen



DOPPEL-Türen



SCHIEBETÜREN



TÜREN MIT
LÜFTUNG



SEHEN SIE SICH
DIE MONTAGEVIDEOS
AUF UNSEREM
YOUTUBE-KANAL AN





ERHÄLTICHE DEKORE

ECO-FURNIER CPL



B490
Weiß

AUFBAU

- 1 • Füllelement: 33 mm starke MDF
- 2 • Füllelement – je nach Modell, eine 10 mm starke Platte oder eine 4 mm starke Scheibe
- 3 • Der Rahmen besteht aus hochwertigem MDF
- 4 • Türblatt mit ENDURO- oder ECO FORNIR-Furnier bedeckt
 - die Seitenkanten und Oberkanten sind furniert
 - Türflügel mit Rundkante (**Zusätzliche Informationen auf der Seite 90**)
 - die Doppelflügel sind mit einer Schlagleiste ausgestattet (**Zeichnung auf S. 90**)
 - Einzelflügel in den Breiten „60“-„100“ / Doppelflügel in den Breiten „120“-„200“

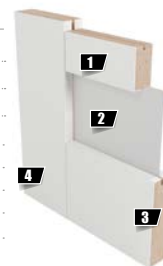

STANDARDAUSSTATTUNG VON GEFÄLTZTEN TÜRLÄTTERN

- **Schloss** mit 72 mm Abstand für Bartschlüssel, WC-Schlösser oder Patentschlösser
- **ingeschraubte Standard-Zapfenscharniere** 13.5/9 – 2 Stück in den Türblättern „60“-„80“, 3 Stück in den Türblättern „90“, „100“

STANDARDAUSRÜSTUNG FÜR UNGEFÄLTZTE TÜRLÄTTER

- **Magnetschloss** mit einem Abstand von 90 mm für einen Zylinderschlüssel und WC-Verriegelung und 85 mm für einen Profilzylinder
- **zwei unsichtbar versenkte Scharniere** mit 3D-Verstellbarkeit in satiniertem Chrom

OPTIONALE AUSSTATTUNG (AUFPREISPFLICHTIG)

- Türflügel ohne Schlüsselöffnung **OHNE AUFPREIS**
- Aufpreis für die Breite „100“
- Zusätzliches Scharnier in den Flügeln in den Breiten „60“-„80“
- zusätzliches Scharnier in ungefäلتzten Türblättern – im Lieferumfang der Zarge enthalten **TABELLE DER ZUSÄTZLICHEN OPTIONEN – S. 93**
- Scharnierkappe (Farben: Chrom, Chrom satiniert, Gold, Schwarz)
- Lüftungsausschnitt
- Runde Belüftungsöffnungen PVC
- Belüftungsöffnungen rund (Metall in Chrom oder Gold)
- Belüftungsöffnungen quadratisch (Metall in Chrom oder Nickel)
- stumpfes Türblattdesign (Schiebetürsystem)
- Ausführung des Türblatts ohne Falz
- Ausführung von Doppelflügeltüren
- Profilzylinder 31/36 (31/31 für ungefäلتzte Türen)
- Absenktachtung für Tür mit der Breite „60“-„100“
- Aluminiumschwelle für eine Tür mit der Breite „60“-„100“

ENDURO POLI Dekorfolie
Lediglich als Farbgebung für die folgenden Zargen erhältlich:

- **BLOCKZARGE**
- **EINSTELLBARE ZARGE**
- **EINSTELLBARE ZARGE FÜR UNGEFÄLTZTE MODULTÜREN.**

ERHÄLTICHE GLASEINSÄTZE

(BEI GLASFÜLLUNGEN MIT SATINIERTEM GLAS BEFINDET SICH DIE GLATTE OBERFLÄCHE AUF DER SCHARNIERSEITE DER TÜR)



- **Satinato** – gehärtetes Glas **STANDARD / OHNE AUFPREIS**

ZARGEN



- **[OB3]** – Blockzarge (Möglichkeit, eine Bekleidung 10 x 60 mm oder 16 x 80 mm hinzuzufügen) **Informationen – S. 91**
- **[ORS1]** – einstellbare Zarge mit flacher Bekleidung 60 mm **Informationen – S. 92**
- **[ORS8]** – einstellbare Zarge mit flacher Bekleidung 80 mm **Informationen – S. 92**
- **[ORS7]** – einstellbare Zarge für ungefäلتzte Modultürblätter mit flacher Bekleidung 60 mm **Informationen – S. 93**
- **[ORS10]** – einstellbare Zarge für ungefäلتzte Modultürblätter mit flacher Bekleidung 80 mm **Informationen – S. 93**



GEFÄLTZE
TÜREN



UNGEFÄLTZE
TÜREN



EINZEL-Türen



DOPPEL-Türen



SCHIEBETÜREN



TÜREN MIT
LÜFTUNG



SEHEN SIE SICH
DIE MONTAGEVIDEOS
AUF UNSEREM
YOUTUBE-KANAL AN





ERHÄLTICHE DEKORE

ENDURO Dekorfolie

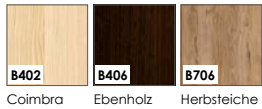

ENDURO 3D Dekorfolie

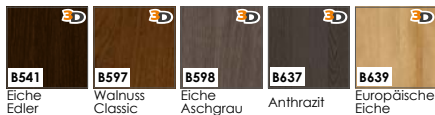

ENDURO PLUS Dekorfolie

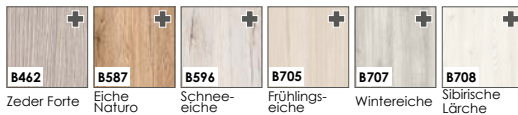

ECO-FURNIER FORTE

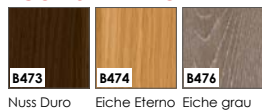

ENDURO POLI Dekorfolie
Lediglich als Farbgebung für die folgenden Zargen erhältlich:

- **BLOCKZARGE,**
- **EINSTELLBARE ZARGE,**
- **EINSTELLBARE ZARGE FÜR UNGEFÄLTZE MODULTÜREN.**

AUFBAU

- 1 • Füllelement: 35 mm starke MDF
- 2 • Füllelement – je nach Modell, eine 10 mm starke Platte oder eine 4 mm starke Scheibe
- 3 • Der Rahmen besteht aus hochwertigem MDF
- 4 • Türblatt mit ENDURO- oder ECO FORNIR-Furnier bedeckt
 - die Seitenkanten und Oberkanten sind furniert
 - Türflügel mit Rundkante (**Zusätzliche Informationen auf der Seite 90**)
 - die Doppelflügel sind mit einer Schlagleiste ausgestattet (**Zeichnung auf S. 90**)
 - Einzelflügel in den Breiten „60“-„100“ / Doppelflügel in den Breiten „120“-„200“



STANDARD AUSSTATTUNG VON GEFÄLTZTEN TÜRLÄTTERN

- **Schloss** mit 72 mm Abstand für Bartschlüssel, WC-Schlösser oder Patentschlösser
- **eingeschraubte Standard-Zapfenschamiere** 13.5/9 – 2 Stück in den Türblättern „60“-„80“, 3 Stück in den Türblättern „90“, „100“

STANDARD AUSRÜSTUNG FÜR UNGEFÄLTZTE TÜRLÄTTER

- **Magnetschloss** mit einem Abstand von 90 mm für einen Zylinderschlüssel und WC-Verriegelung und 85 mm für einen Profizylinder
- **zwei unsichtbar versenkte Scharniere** mit 3D-Verstellbarkeit in satiniertem Chrom

OPTIONALE AUSSTATTUNG (AUFPREISPFLICHTIG)

- Türflügel ohne Schlüsselöffnung **OHNE AUFPREIS**
- Aufpreis für die Breite „100“
- Zusätzliches Scharnier in den Flügeln in den Breiten „60“-„80“
- zusätzliches Scharnier in ungefäلتzten Türblättern – im Lieferumfang der Zarge enthalten **TABELLE DER ZUSÄTZLICHEN OPTIONEN – S. 93**
- Scharnierkappe (Farben: Chrom, Chrom satiniert, Gold, Schwarz)
- Lüftungsausschnitt
- Runde Belüftungsöffnungen PVC
- Belüftungsöffnungen rund (Metall in Chrom oder Gold)
- Belüftungsöffnungen quadratisch (Metall in Chrom oder Nickel)
- stumpfes Türblattdesign (Schiebetürsystem)
- Ausführung des Türblatts ohne Falz
- Ausführung von Doppelflügeltüren
- Profizylinder 31/36 (31/31 für ungefäلتzte Türen)
- Absenkrichtung für Tür mit der Breite „60“-„100“
- Aluminiumschwelle für eine Tür mit der Breite „60“-„100“

ERHÄLTICHE GLASEINSÄTZE

(BEI GLASFÜLLUNGEN MIT SATINIERTEM GLAS BEFINDET SICH DIE GLATTE OBERFLÄCHE AUF DER SCHARNIERSEITE DER TÜR)



- **Satinato** – gehärtetes Glas **STANDARD / OHNE AUFPREIS**

ZARGEN



- **[OB3]** – Blockzarge (Möglichkeit, eine Bekleidung 10 x 60 mm oder 16 x 80 mm hinzuzufügen) **Informationen – S. 91**
- **[ORS1]** – einstellbare Zarge mit flacher Bekleidung 60 mm **Informationen – S. 92**
- **[ORS8]** – einstellbare Zarge mit flacher Bekleidung 80 mm **Informationen – S. 92**
- **[ORS7]** – einstellbare Zarge für ungefäلتzte Modultürblätter mit flacher Bekleidung 60 mm **Informationen – S. 93**
- **[ORS10]** – einstellbare Zarge für ungefäلتzte Modultürblätter mit flacher Bekleidung 80 mm **Informationen – S. 93**



GEFÄLTZE
TÜREN



UNGEFÄLTZE
TÜREN



EINZEL-TÜREN



DOPPEL-TÜREN



TÜREN MIT
LÜFTUNG



SEHEN SICH
DIE MONTAGEVIDEOS
AUF UNSEREM
YOUTUBE-KANAL AN





D' Artagnan 1



D' Artagnan INTERO



D' Artagnan 7 TONDO

ERHÄLTICHE DEKORE

ENDURO Dekorfolie

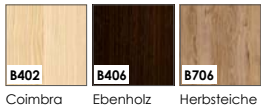

ENDURO 3D Dekorfolie

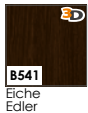

ENDURO PLUS Dekorfolie



ECO-FURNIER FORTE



ECO-FURNIER CPL

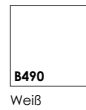

ENDURO POLI Dekorfolie
Lediglich als Farbgebung für die folgenden Zargen erhältlich:

- **BLOCKZARGE**,
- **EINSTELLBARE ZARGE**,
- **EINSTELLBARE ZARGE FÜR UNGEFÄLTZE MODULTÜREN.**

AUFBAU

- Der Rahmen besteht aus verleimten, mit MDF und HDF beschichtetem Holz
- Füllelement – je nach Modell, eine 10 mm starke Platte oder eine 6 mm starke Scheibe
- Türblatt mit ENDURO- oder ECO FURNIR-Furnier bedeckt
 - die Seitenkanten und Oberkanten sind furniert
 - Türflügel mit Rundkante (**Zusätzliche Informationen auf der Seite 90**)
 - die Doppelflügel sind mit einer Schlagleiste ausgestattet (**Zeichnung auf S. 90**)
 - Einzelflügel in den Breiten „60“-„100“ / Doppelflügel in den Breiten „120“-„200“

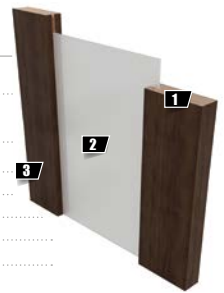

STANDARDAUSSTATTUNG VON GEFÄLTZTEN TÜRLÄTTERN

- **Schloss** mit 72 mm Abstand für Bartschlüssel, WC- Schlösser oder Patentschlösser
- **eingeschraubte Standard-Zapfenscharniere** 13,5/9 – 2 Stück in den Türblättern „60“-„80“, 3 Stück in den Türblättern „90“, „100“

STANDARDAUSRÜSTUNG FÜR UNGEFÄLTZE TÜRLÄTTER

- **Magnetschloss** mit einem Abstand von 90 mm für einen Zylinderschlüssel und WC-Verriegelung und 85 mm für einen Profizylinder
- **zwei unsichtbar versenkte Scharniere** mit 3D-Verstellbarkeit in satiniertem Chrom

OPTIONALE AUSSTATTUNG (AUFPREISPFLICHTIG)

- Türflügel ohne Schlüsselöffnung **OHNE AUFPREIS**
- Aufpreis für die Breite „100“
- Zusätzliches Scharnier in den Flügeln in den Breiten
- zusätzliches Scharnier in ungefälzten Türblättern – im Lieferumfang der Zarge enthalten **TABELLE DER ZUSÄTZLICHEN OPTIONEN – S. 93**
- Scharnierkappe (Farben: Chrom, Chrom satiniert, Gold, Schwarz)
- Lüftungsausschnitt (ausschliesslich modell INTERO)
- Ausführung des Türblatts ohne Falz
- Ausführung von Doppelflügeltüren
- Profizylinder 31/36 (31/31 für ungefäzte Türen)
- Aluminiumschwelle für eine Tür mit der Breite „60“-„100“

ERHÄLTICHE GLASEINSÄTZE (DIE MATTE ODER GRAVIERTE SEITE DES GLASES BEFINDET SICH AUF DER SCHARNIERSEITE)



- **Satinato** – gehärtetes Glas **OHNE AUFPREIS**
- **längere Vorlaufzeit Klarglas** – gehärtetes Glas **OHNE AUFPREIS**

ZARGEN



- **[OB3]** – Blockzarge (Möglichkeit, eine Bekleidung 10 x 60 mm oder 16 x 80 mm hinzuzufügen) **Informationen – S. 91**
- **[ORS1]** – einstellbare Zarge mit flacher Bekleidung 60 mm **Informationen – S. 92**
- **[ORS8]** – einstellbare Zarge mit flacher Bekleidung 80 mm **Informationen – S. 92**
- **[ORS7]** – einstellbare Zarge für ungefäzte Modultürblätter mit flacher Bekleidung 60 mm **Informationen – S. 93**
- **[ORS10]** – einstellbare Zarge für ungefäzte Modultürblätter mit flacher Bekleidung 80 mm **Informationen – S. 93**





DEKORTÜREN

Salerno.....	54
Norma Decor.....	56
Torino	58
Merano	60
Lido	62
Dolce	64
Strada	66
Sagittarius.....	68
Gemini	70
Virgo	72
Parma	74
Orso.....	76
Libra	78
Taurus.....	78



GEFÄLTZE
TÜREN



EINZEL-Türen



DOPPEL-Türen



SCHIEBETÜREN



TÜREN MIT
LÜFTUNG



SEHEN SIE SICH
DIE MONTAGEVIDEOS
AUF UNSEREM
YOUTUBE-KANAL AN





ERHÄLTICHE DEKORE

ENDURO Dekorfolie

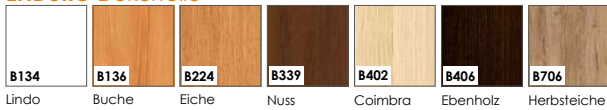

ENDURO 3D Dekorfolie



ENDURO PLUS Dekorfolie



ECO-FURNIER FORTE



ECO-FURNIER CPL

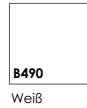

ENDURO POLI Dekorfolie

Lediglich als Farbgebung für die folgenden Zargen erhältlich:

- BLOCKZARGE,
- EINSTELLBARE ZARGE,
- EINSTELLBARE ZARGE FÜR UNGEFÄLTZE MODULTÜREN.

AUFBAU

- Der Rahmen besteht aus hochwertigem MDF
- STANDARD** Füllung mit Wabeneinlage
- OPTION** Füllung mit Röhrenspanplatte
- Rahmen und Füllung mit HDF Beschichtung
- Türblatt mit ENDURO- oder ECO FORNIR-Furnier bedeckt
 - die Seitenkanten und Oberkanten sind furniert
 - Türflügel mit Rundkante (**Zusätzliche Informationen auf der Seite 90**)
 - die Doppelflügel sind mit einer Schackleiste ausgestattet (**Zeichnung auf S. 90**)
 - Einzelflügel in den Breiten „60“-„100“ / Doppelflügel in den Breiten „120“-„200“

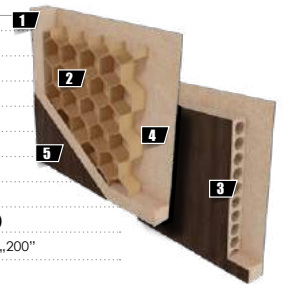

STANDARD AUSSTATTUNG

- **Schloss** mit 72 mm Abstand für Bartschlüssel, WC- Schlösser oder Patentschlösser
- **eingeschraubte Standard-Zapenschamiere** 13,5/9 – 2 Stück in den Türblättern „60“-„80“, 3 Stück in den Türblättern „90“, „100“

OPTIONALE AUSSTATTUNG (AUFPREISPFLICHTIG)

- Türflügel ohne Schlüsselöffnung **OHNE AUFPREIS**
- Aufpreis für die Breite „100“
- Zusätzliches Schamier in den Flügeln in den Breiten „60“-„80“
- Schamierkappe (Farben: Chrom, Chrom satiniert, Gold, Schwarz)
- Lüftungsausschnitt
- Runde Belüftungsöffnungen PVC
- Belüftungsöffnungen rund (Metall in Chrom oder Gold)
- Belüftungsöffnungen quadratisch (Metall in Chrom oder Nickel)
- stumpfes Türblattdesign (Schiebetürsystem)
- Ausführung von Doppelflügeltüren
- Profizylinder 31/36
- Füllung mit Röhrenspanplatte
- Absenkichtung für Tür mit der Breite „60“-„100“
- Aluminiumschwelle für eine Tür mit der Breite „60“-„100“

ERHÄLTICHE GLASEINSÄTZE (BEI GLASFÜLLUNGEN MIT SATINIERTEM GLAS BEFINDET SICH DIE GLATTE OBERFLÄCHE AUF DER SCHARNIERSEITE DER TÜR)



- **Satinato** **STANDARD / OHNE AUFPREIS**

ZARGEN



- **[OB3]** – Blockzarge (Möglichkeit, eine Bekleidung 10 x 60 mm oder 16 x 80 mm hinzuzufügen) **Informationen – S. 91**
- **[ORS1]** – einstellbare Zarge mit flacher Bekleidung 60 mm **Informationen – S. 92**
- **[ORS8]** – einstellbare Zarge mit flacher Bekleidung 80 mm **Informationen – S. 92**



GEFÄLTZE
TÜREN



EINZEL-Türen



DOPPEL-Türen



SCHIEBETÜREN



TÜREN MIT
LÜFTUNG



SEHEN SIE SICH
DIE MONTAGEVIDEOS
AUF UNSEREM
YOUTUBE-KANAL AN





Das **BULLAUGE** im Türblatt **NORMA DECOR 6** ist in den Farben Silber und Schwarz erhältlich mit der Möglichkeit, transparentes oder satiniertes Glas zu verwenden.
Option zum Preis des Türblatts



die Türblätter ND2 und ND3 sind ausschließlich in den Farben WEISS [B134], BUCHE [B136], EICHE [B224] und NUSSBAUM [B339] erhältlich.

ERHÄLTICHE DEKORE

ENDURO Dekorfolie



ENDURO 3D Dekorfolie



ENDURO PLUS Dekorfolie



ECO-FURNIER FORTE



ECO-FURNIER CPL

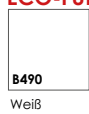

ENDURO POLI Dekorfolie
 Lediglich als Farbgebung für die folgenden Zargen erhältlich:

- **BLOCKZARGE,**
- **EINSTELLBARE ZARGE,**
- **EINSTELLBARE ZARGE FÜR UNGEFÄLTZE MODULTÜREN.**

[B726] Schwarz

AUFBAU

- 1 • Der Rahmen besteht aus hochwertigem MDF
 - 2 • **STANDARD** Füllung mit Wabeneinlage
 - 3 • **OPTION** Füllung mit Röhrenspanplatte
 - 4 • Rahmen und Füllung mit HDF Beschichtung
 - 5 • Türblatt mit ENDURO- oder ECO FORNIR-Furnier bedeckt
- die Seitenkanten und Oberkanten sind furniert
 - Türflügel mit Rundkante (**Zusätzliche Informationen auf der Seite 90**)
 - die Doppelflügel sind mit einer Schlagleiste ausgestattet (**Zeichnung auf S. 90**)
 - Einzelflügel in den Breiten „60“-„100“ / Doppelflügel in den Breiten „120“-„200“

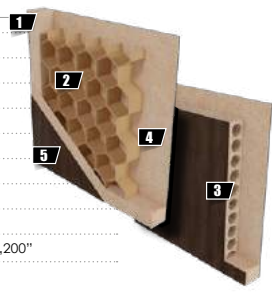

STANDARD AUSSTATTUNG

- **Schloss** mit 72 mm Abstand für Bartschlüssel, WC-Schlösser oder Patentschlösser
- **eingeschraubte Standard-Zapfenschamier** 13,5/9 – 2 Stück in den Türblättern „60“-„80“, 3 Stück in den Türblättern „90“, „100“

OPTIONALE AUSSTATTUNG (AUFPREISPFLICHTIG)

- Türflügel ohne Schlüsselöffnung
- Aufpreis für die Breite „100“
- Zusätzliches Schamier in den Flügeln in den Breiten „60“-„80“
- Schamierkappe (Farben: Chrom, Chrom satiniert, Gold, Schwarz)
- Lüftungsausschnitt
- Runde Belüftungsöffnungen PVC
- Belüftungsöffnungen rund (Metall in Chrom oder Gold)
- Belüftungsöffnungen quadratisch (Metall in Chrom oder Nickel)
- stumpfes Türblattdesign (Schiebetürsystem)
- Ausführung von Doppelflügeltüren
- Profizylinder 31/36
- Füllung mit Röhrenspanplatte
- Absenkichtung für Tür mit der Breite „60“-„100“
- Aluminiumschwelle für eine Tür mit der Breite „60“-„100“
- Lüftungsgitter

ERHÄLTICHE GLASEINSÄTZE DIE MATTE ODER GRAVIERTE SEITE DES GLASES BEFINDET SICH AUF DER SCHARNIERSEITE



- **Chinchilla** STANDARD / OHNE AUFPREIS
- **Satinato** GEGEN AUFPREIS
- **Satinato oder Klarglas** – NORMA DECOR 6 OHNE AUFPREIS

ZARGEN

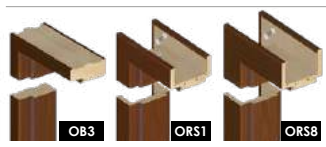

- **[OB3]** – Blockzarge (Möglichkeit, eine Bekleidung 10 x 60 mm oder 16 x 80 mm hinzuzufügen) Informationen – S. 91
- **[ORS1]** – einstellbare Zarge mit flacher Bekleidung 60 mm Informationen – S. 92
- **[ORS8]** – einstellbare Zarge mit flacher Bekleidung 80 mm Informationen – S. 92



GEFÄLTZE
TÜREN



EINZEL-Türen



DOPPEL-Türen



SCHIEBETÜREN



TÜREN MIT
LÜFTUNG



SEHEN SIE SICH
DIE MONTAGEVIDEOS
AUF UNSEREM
YOUTUBE-KANAL AN





ERHÄLTICHE DEKORE

ENDURO Dekorfolie



ENDURO 3D Dekorfolie



ENDURO PLUS Dekorfolie



ECO-FURNIER FORTE

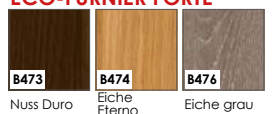

ECO-FURNIER CPL

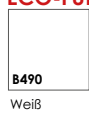

ENDURO POLI Dekorfolie
Lediglich als Farbgebung für die folgenden Zargen erhältlich:

- **BLOCKZARGE**,
- **EINSTELLBARE ZARGE**,
- **EINSTELLBARE ZARGE FÜR UNGEFÄLTZE MODULTÜREN.**

AUFBAU

- Der Rahmen besteht aus hochwertigem MDF
 - **STANDARD** Füllung mit Wabeneinlage
 - **OPTION** Füllung mit Röhrenspanplatte
 - Rahmen und Füllung mit HDF Beschichtung
 - Türblatt mit ENDURO- oder ECO FORNIR-Furnier bedeckt
- die Seitenkanten und Oberkanten sind furniert
 - Türflügel mit Rundkante (**Zusätzliche Informationen auf der Seite 90**)
 - die Doppelflügel sind mit einer Schlagleiste ausgestattet (**Zeichnung auf S. 90**)
 - Einzelflügel in den Breiten „60“-„100“ / Doppelflügel in den Breiten „120“-„200“

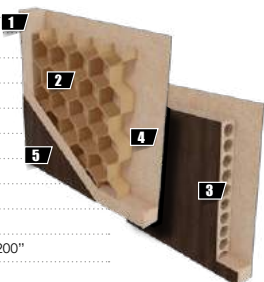

STANDARD AUSSTATTUNG

- **Schloss** mit 72 mm Abstand für Bartschlüssel, WC- Schlösser oder Patentschlösser
- **eingeschraubte Standard-Zapfenschamiere** 13,5/9 – 2 Stück in den Türblättern „60“-„80“, 3 Stück in den Türblättern „90“, „100“

OPTIONALE AUSSTATTUNG (AUFPREISPFLICHTIG)

- Türflügel ohne Schlüsselöffnung **OHNE AUFPREIS**
- Aufpreis für die Breite „100“
- Zusätzliches Schamier in den Flügeln in den Breiten „60“-„80“
- Schamierkappe (Farben: Chrom, Chrom satiniert, Gold, Schwarz)
- Lüftungsausschnitt
- Runde Belüftungsöffnungen PVC
- Belüftungsöffnungen rund (Metall in Chrom oder Gold)
- Belüftungsöffnungen quadratisch (Metall in Chrom oder Nickel)
- stumpfes Türblattdesign (Schiebetürsystem)
- Ausführung von Doppelflügeltüren
- Profizylinder 31/36
- Füllung mit Röhrenspanplatte
- Absenkächftung für Tür mit der Breite „60“-„100“
- Aluminiumschwelle für eine Tür mit der Breite „60“-„100“

ERHÄLTICHE GLASEINSÄTZE (BEI GLASFÜLLUNGEN MIT SATINIERTEM GLAS BEFINDET SICH DIE GLATTE OBERFLÄCHE AUF DER SCHARNIERSEITE DER TÜR)



- **Satinato** **STANDARD / OHNE AUFPREIS**
- **Chinchilla** **STANDARD / OHNE AUFPREIS**

ZARGEN

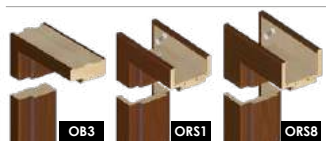

- **[OB3]** – Blockzarge (Möglichkeit, eine Bekleidung 10 x 60 mm oder 16 x 80 mm hinzuzufügen) **Informationen – S. 91**
- **[ORS1]** – einstellbare Zarge mit flacher Bekleidung 60 mm **Informationen – S. 92**
- **[ORS8]** – einstellbare Zarge mit flacher Bekleidung 80 mm **Informationen – S. 92**



GEFÄLTZE
TÜREN



EINZEL-Türen



DOPPEL-Türen



SCHIEBETÜREN



TÜREN MIT
LÜFTUNG



SEHEN SICH
DIE MONTAGEVIDEOS
AUF UNSEREM
YOUTUBE-KANAL AN





ERHÄLTICHE DEKORE

ENDURO Dekorfolie



ENDURO 3D Dekorfolie

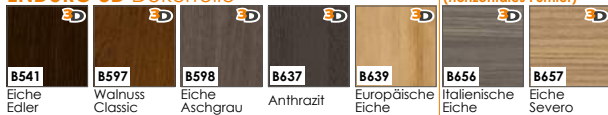

ENDURO PLUS Dekorfolie



ECO-FURNIER FORTE

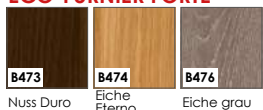

ECO-FURNIER CPL

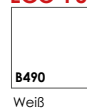

ENDURO POLI Dekorfolie

- Lediglich als Farbgebung für die folgenden Zargen erhältlich:
- BLOCKZARGE,
 - EINSTELLBARE ZARGE,
 - EINSTELLBARE ZARGE FÜR UNGEFÄLTZE MODULTÜREN.

AUFBAU

- Der Rahmen besteht aus hochwertigem MDF
- STANDARD** Füllung mit Wabeneinlage
- OPTION** Füllung mit Röhrenspanplatte
- Rahmen und Füllung mit HDF Beschichtung
- Türblatt mit ENDURO- oder ECO FORNIR-Furnier bedeckt

- die Seitenkanten und Oberkanten sind furniert
- Türflügel mit Rundkante (**Zusätzliche Informationen auf der Seite 90**)
- die Doppelflügel sind mit einer Schlagleiste ausgestattet (**Zeichnung auf S. 90**)
- Einzelflügel in den Breiten „60“-„100“ / Doppelflügel in den Breiten „120“-„200“

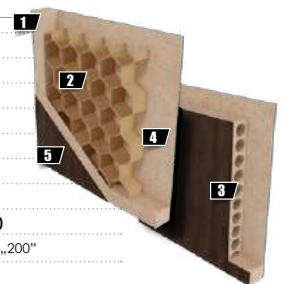

STANDARDAUSSTATTUNG

- **Schloss** mit 72 mm Abstand für Bartschlüssel, WC- Schlösser oder Patentschlösser
- **eingeschraubte Standard-Zapfenschamiere** 13,5/9 – 2 Stück in den Türblättern „60“-„80“, 3 Stück in den Türblättern „90“, „100“

OPTIONALE AUSSTATTUNG (AUFPREISPFLICHTIG)

- Türflügel ohne Schlüsselöffnung **OHNE AUFPREIS**
- Aufpreis für die Breite „100“
- Zusätzliches Scharnier in den Flügeln in den Breiten „60“-„80“
- Scharnierkappe (Farben: Chrom, Chrom satiniert, Gold, Schwarz)
- Lüftungsausschnitt
- Runde Belüftungsöffnungen PVC
- Belüftungsöffnungen rund (Metall in Chrom oder Gold)
- Belüftungsöffnungen quadratisch (Metall in Chrom oder Nickel)
- stumpfes Türblattdesign (Schiebetürsystem)
- Ausführung von Doppelflügeltüren
- Profizylinder 31/36
- Füllung mit Röhrenspanplatte
- Absenkächftung für Tür mit der Breite „60“-„100“
- Aluminiumschwelle für eine Tür mit der Breite „60“-„100“

ERHÄLTICHE GLASEINSÄTZE (BEI GLASFÜLLUNGEN MIT SATINIERTEM GLAS BEFINDET SICH DIE GLATTE OBERFLÄCHE AUF DER SCHARNIERSEITE DER TÜR)



- **Satinato** **STANDARD / OHNE AUFPREIS**
- **Chinchilla** **STANDARD / OHNE AUFPREIS**

ZARGEN



- **[OB3]** – Blockzarge (Möglichkeit, eine Bekleidung 10 x 60 mm oder 16 x 80 mm hinzuzufügen) **Informationen – S. 91**
- **[ORS1]** – einstellbare Zarge mit flacher Bekleidung 60 mm **Informationen – S. 92**
- **[ORS8]** – einstellbare Zarge mit flacher Bekleidung 80 mm **Informationen – S. 92**



GEFÄLTZE
TÜREN



EINZEL-Türen



DOPPEL-Türen



SCHIEBETÜREN



TÜREN MIT
LÜFTUNG



SEHEN SIE SICH
DIE MONTAGEVIDEOS
AUF UNSEREM
YOUTUBE-KANAL AN





ERHÄLTICHE DEKORE

ENDURO Dekorfolie

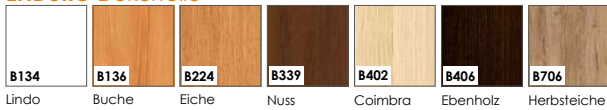

ENDURO 3D Dekorfolie



ENDURO PLUS Dekorfolie



ECO-FURNIER FORTE



ECO-FURNIER CPL

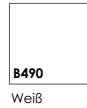

ENDURO POLI Dekorfolie

- Lediglich als Farbgebung für die folgenden Zargen erhältlich:
- **BLOCKZARGE**,
 - **EINSTELLBARE ZARGE**,
 - **EINSTELLBARE ZARGE FÜR UNGEFÄLTZE MODULTÜREN.**

AUFBAU

- Der Rahmen besteht aus hochwertigem MDF
- **standard** Füllung mit Röhrenspanplatte
- Rahmen und Füllung mit HDF Beschichtung
- Türblatt mit ENDURO- oder ECO FORNIR-Furnier bedeckt
 - Breite des Bands ALU – 8 mm
 - die Seitenkanten und Oberkanten sind furniert
 - Türflügel mit Rundkante (**Zusätzliche Informationen auf der Seite 86**)
 - die Doppelflügel sind mit einer Schackleiste ausgestattet (**Zeichnung auf S. 86**)
 - Einzelflügel in den Breiten „60“-„100“ / Doppelflügel in den Breiten „120“-„200“



STANDARDAUSSTATTUNG

- **Schloss** mit 72 mm Abstand für Bartschlüssel, WC- Schlösser oder Patentschlösser
- **eingeschraubte Standard-Zapfenschamierer** 13,5/9 – 2 Stück in den Türblättern „60“-„80“, 3 Stück in den Türblättern „90“, „100“

OPTIONALE AUSSTATTUNG (AUFPREISPFLICHTIG)

- Türflügel ohne Schlüsselöffnung
- Aufpreis für die Breite „100“
- Zusätzliches Schamier in den Flügeln in den Breiten „60“-„80“
- Schamierkappe (Farben: Chrom, Chrom satiniert, Gold, Schwarz)
- Lüftungsausschnitt
- Runde Belüftungsöffnungen PVC
- Belüftungsöffnungen rund (Metall in Chrom oder Gold)
- Belüftungsöffnungen quadratisch (Metall in Chrom oder Nickel)
- stumpfes Türblattdesign (Schiebetürsystem)
- Ausführung von Doppelflügeltüren
- Profizylinder 31/36
- Absenkblech für Tür mit der Breite „60“-„100“
- Aluminiumschwelle für eine Tür mit der Breite „60“-„100“

OHNE AUFPREIS

ZARGEN



- **[OB3]** – Blockzarge (Möglichkeit, eine Bekleidung 10 x 60 mm oder 16 x 80 mm hinzuzufügen) **Informationen – S. 91**
- **[ORS1]** – einstellbare Zarge mit flacher Bekleidung 60 mm **Informationen – S. 92**
- **[ORS8]** – einstellbare Zarge mit flacher Bekleidung 80 mm **Informationen – S. 92**



GEFÄLTZE
TÜREN



EINZEL-Türen



DOPPEL-Türen



SCHIEBETÜREN



TÜREN MIT
LÜFTUNG



SEHEN SIE SICH
DIE MONTAGEVIDEOS
AUF UNSEREM
YOUTUBE-KANAL AN





ERHÄLTICHE DEKORE

ENDURO Dekorfolie



ENDURO 3D Dekorfolie



ENDURO PLUS Dekorfolie



ECO-FURNIER FORTE



ECO-FURNIER CPL

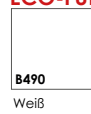

ENDURO POLI Dekorfolie
Lediglich als Farbgebung für die folgenden Zargen erhältlich:

- **BLOCKZARGE**,
- **EINSTELLBARE ZARGE**,
- **EINSTELLBARE ZARGE FÜR UNGEFÄLTZE MODULTÜREN.**

[B726] Schwarz

AUFBAU

- Der Rahmen besteht aus hochwertigem MDF
- STANDARD** Füllung mit Wabeneinlage
- OPTION** Füllung mit Röhrenspanplatte
- Rahmen und Füllung mit HDF Beschichtung
- Türblatt mit ENDURO- oder ECO FURNIR-Furnier bedeckt
 - die Seitenkanten und Oberkanten sind furniert
 - Türflügel mit Rundkante (**Zusätzliche Informationen auf der Seite 90**)
 - die Doppelflügel sind mit einer Schlagleiste ausgestattet (**Zeichnung auf S. 90**)
 - Einzelflügel in den Breiten „60“-„100“ / Doppelflügel in den Breiten „120“-„200“

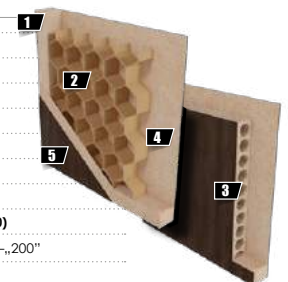

STANDARDAUSSTATTUNG

- **Schloss** mit 72 mm Abstand für Bartschlüssel, WC- Schlösser oder Patentschlösser
- **eingeschraubte Standard-Zapfenschamiere** 13,5/9 – 2 Stück in den Türblättern „60“-„80“, 3 Stück in den Türblättern „90“, „100“

OPTIONALE AUSSTATTUNG (AUFPREISPFLICHTIG)

- Türflügel ohne Schlüsselöffnung **OHNE AUFPREIS**
- Aufpreis für die Breite „100“
- Zusätzliches Schamier in den Flügeln in den Breiten „60“-„80“
- Schamierkappe (Farben: Chrom, Chrom satiniert, Gold, Schwarz)
- Lüftungsausschnitt
- Runde Belüftungsöffnungen PVC
- Belüftungsöffnungen rund (Metall in Chrom oder Gold)
- Belüftungsöffnungen quadratisch (Metall in Chrom oder Nickel)
- stumpfes Türblattdesign (Schiebetürsystem)
- Ausführung von Doppelflügeltüren
- Profizylinder 31/36
- Füllung mit Röhrenspanplatte
- Absenkichtung für Tür mit der Breite „60“-„100“
- Aluminiumschwelle für eine Tür mit der Breite „60“-„100“

ERHÄLTICHE GLASEINSÄTZE (BEI GLASFÜLLUNGEN MIT SATINIERTEM GLAS BEFINDET SICH DIE GLATTE OBERFLÄCHE AUF DER SCHARNIERSEITE DER TÜR)



• **Satinato** **STANDARD / OHNE AUFPREIS**

ZARGEN



- **[OB3]** – Blockzarge (Möglichkeit, eine Bekleidung 10 x 60 mm oder 16 x 80 mm hinzuzufügen) **Informationen – S. 91**
- **[ORS1]** – einstellbare Zarge mit flacher Bekleidung 60 mm **Informationen – S. 92**
- **[ORS8]** – einstellbare Zarge mit flacher Bekleidung 80 mm **Informationen – S. 92**



GEFÄLTZE
TÜREN



EINZEL-Türen



DOPPEL-Türen



SCHIEBETÜREN



TÜREN MIT
LÜFTUNG



SEHEN SIE SICH
DIE MONTAGEVIDEOS
AUF UNSEREM
YOUTUBE-KANAL AN



Strada 1



Strada 2



Strada 3



ERHÄLTICHE DEKORE

ENDURO Dekorfolie



bidirektionales Furnier (horizontal und vertikal)



Kastanie



ENDURO POLI Dekorfolie

Lediglich als Farbgebung für die folgenden Zargen erhältlich:

- BLOCKZARGE,
- EINSTELLBARE ZARGE,
- EINSTELLBARE ZARGE FÜR UNGEFÄLTZTE MODULTÜREN.

ENDURO 3D Dekorfolie

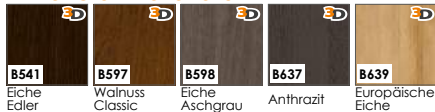

ENDURO PLUS Dekorfolie



ECO-FURNIER FORTE

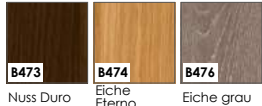

ECO-FURNIER CPL

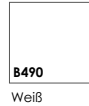

AUFBAU

- 1 • Der Rahmen besteht aus hochwertigem MDF
- 2 • **STANDARD** Füllung mit Wabeneinlage
- 3 • **OPTION** Füllung mit Röhrenspanplatte
- 4 • Rahmen und Füllung mit HDF Beschichtung
- 5 • Türblatt mit ENDURO- oder ECO FORNIR-Furnier bedeckt

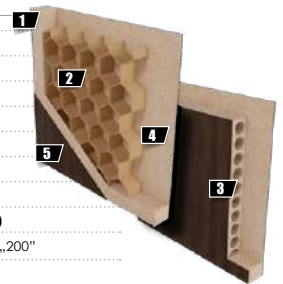

- die Seitenkanten und Oberkanten sind furniert
- Türflügel mit Rundkante (**Zusätzliche Informationen auf der Seite 90**)
- die Doppelfügel sind mit einer Schlagleiste ausgestattet (**Zeichnung auf S. 90**)
- Einzelfügel in den Breiten „60“-„100“ / Doppelfügel in den Breiten „120“-„200“

STANDARDAUSSTATTUNG

- **Schloss** mit 72 mm Abstand für Bartschlüssel, WC- Schlösser oder Patentschlösser
- **eingeschraubte Standard-Zapfenschamiere** 13,5/9 – 2 Stück in den Türblättern „60“-„80“, 3 Stück in den Türblättern „90“, „100“

OPTIONALE AUSSTATTUNG (AUFPREISPFLICHTIG)

- Türflügel ohne Schlüsselöffnung **OHNE AUFPREIS**
- Aufpreis für die Breite „100“
- Zusätzliches Schamier in den Flügeln in den Breiten „60“-„80“
- Scharnierkappe (Farben: Chrom, Chrom satiniert, Gold, Schwarz)
- Lüftungsausschnitt
- Runde Belüftungsöffnungen PVC
- Belüftungsöffnungen rund (Metall in Chrom oder Gold)
- Belüftungsöffnungen quadratisch (Metall in Chrom oder Nickel)
- stumpfes Türblattdesign (Schiebetürsystem)
- Ausführung von Doppelflügeltüren
- Profizylinder 31/36
- Füllung mit Röhrenspanplatte
- Absenkächtung für Tür mit der Breite „60“-„100“
- Aluminiumschwelle für eine Tür mit der Breite „60“-„100“

ERHÄLTICHE GLASEINSÄTZE (BEI GLASFÜLLUNGEN MIT SATINIERTEM GLAS BEFINDET SICH DIE GLATTE OBERFLÄCHE AUF DER SCHARNIERSEITE DER TÜR)



- **Satinato** **STANDARD / OHNE AUFPREIS**

ZARGEN



- **[OB3]** – Blockzarge (Möglichkeit, eine Bekleidung 10 x 60 mm oder 16 x 80 mm hinzuzufügen) **Informationen – S. 91**
- **[ORS1]** – einstellbare Zarge mit flacher Bekleidung 60 mm **Informationen – S. 92**
- **[ORS8]** – einstellbare Zarge mit flacher Bekleidung 80 mm **Informationen – S. 92**



GEFÄLTZE
TÜREN



EINZEL-Türen



DOPPEL-Türen



SCHIEBETÜREN



TÜREN MIT
LÜFTUNG



SEHEN SIE SICH
DIE MONTAGEVIDEOS
AUF UNSEREM
YOUTUBE-KANAL AN



Sagittarius 1



Sagittarius 2



Sagittarius 3



ERHÄLTICHE DEKORE

ENDURO Dekorfolie



bidirektionales Furnier (horizontal und vertikal)



Kastanie

ENDURO POLI Dekorfolie
Lediglich als Farbgebung für die folgenden Zargen erhältlich:

- BLOCKZARGE,
- EINSTELLBARE ZARGE,
- EINSTELLBARE ZARGE FÜR UNGEFÄLTZE MODULTÜREN.

ENDURO 3D Dekorfolie

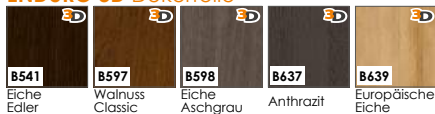

ENDURO PLUS Dekorfolie



ECO-FURNIER FORTE

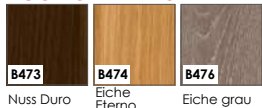

ECO-FURNIER CPL

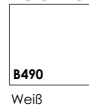

AUFBAU

- Der Rahmen besteht aus hochwertigem MDF
- STANDARD** Füllung mit Wabeneinlage
- OPTION** Füllung mit Röhrenspanplatte
- Rahmen und Füllung mit HDF Beschichtung
- Türblatt mit ENDURO- oder ECO FORNIR-Furnier bedeckt

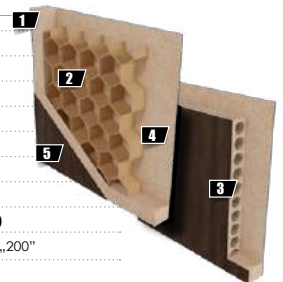

- die Seitenkanten und Oberkanten sind furniert
- Türflügel mit Rundkante (**Zusätzliche Informationen auf der Seite 90**)
- die Doppelfügel sind mit einer Schlagleiste ausgestattet (**Zeichnung auf S. 90**)
- Einzelfügel in den Breiten „60“-„100“ / Doppelfügel in den Breiten „120“-„200“

STANDARDAUSSTATTUNG

- **Schloss** mit 72 mm Abstand für Bartschlüssel, WC- Schlösser oder Patentschlösser
- **eingeschraubte Standard-Zapfenschamiere** 13,5/9 – 2 Stück in den Türblättern „60“-„80“, 3 Stück in den Türblättern „90“, „100“

OPTIONALE AUSSTATTUNG (AUFPREISPFLICHTIG)

- Türflügel ohne Schlüsselöffnung **OHNE AUFPREIS**
- Aufpreis für die Breite „100“
- Zusätzliches Schamier in den Flügeln in den Breiten „60“-„80“
- Scharnierkappe (Farben: Chrom, Chrom satiniert, Gold, Schwarz)
- Lüftungsausschnitt
- Runde Belüftungsöffnungen PVC
- Belüftungsöffnungen rund (Metall in Chrom oder Gold)
- Belüftungsöffnungen quadratisch (Metall in Chrom oder Nickel)
- stumpfes Türblattdesign (Schiebetürsystem)
- Ausführung von Doppelflügeltüren
- Profizylinder 31/36
- Füllung mit Röhrenspanplatte
- Absenkichtung für Tür mit der Breite „60“-„100“
- Aluminiumschwelle für eine Tür mit der Breite „60“-„100“

ERHÄLTICHE GLASEINSÄTZE (BEI GLASFÜLLUNGEN MIT SATINIERTEM GLAS BEFINDET SICH DIE GLATTE OBERFLÄCHE AUF DER SCHARNIERSEITE DER TÜR)



- **Satinato** **STANDARD / OHNE AUFPREIS**

ZARGEN

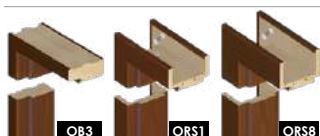

- **[OB3]** – Blockzarge (Möglichkeit, eine Bekleidung 10 x 60 mm oder 16 x 80 mm hinzuzufügen) **Informationen – S. 91**
- **[ORS1]** – einstellbare Zarge mit flacher Bekleidung 60 mm **Informationen – S. 92**
- **[ORS8]** – einstellbare Zarge mit flacher Bekleidung 80 mm **Informationen – S. 92**



GEFÄLTZE
TÜREN



EINZEL-Türen



DOPPEL-Türen



SCHIEBETÜREN



TÜREN MIT
LÜFTUNG



SEHEN SIE SICH
DIE MONTAGEVIDEOS
AUF UNSEREM
YOUTUBE-KANAL AN





ERHÄLTICHE DEKORE

ENDURO Dekorfolie



bidirektionales Furnier
(horizontal und vertikal)



ENDURO POLI Dekorfolie
Lediglich als Farbgebung für die folgenden Zargen erhältlich:

- **BLOCKZARGE,**
- **EINSTELLBARE ZARGE,**
- **EINSTELLBARE ZARGE FÜR UNGEFÄLTZE MODULTÜREN.**

[B726] Schwarz

ENDURO 3D Dekorfolie



ENDURO PLUS Dekorfolie



ECO-FURNIER FORTE

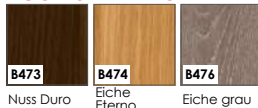

ECO-FURNIER CPL

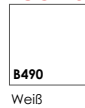

AUFBAU

- Der Rahmen besteht aus hochwertigem MDF
 - **STANDARD** Füllung mit Wabeneinlage
 - **OPTION** Füllung mit Röhrenspanplatte
 - Rahmen und Füllung mit HDF Beschichtung
 - Türblatt mit ENDURO- oder ECO FORNIR-Furnier bedeckt
- die Seitenkanten und Oberkanten sind furniert
 - Türflügel mit Rundkante (**Zusätzliche Informationen auf der Seite 90**)
 - die Doppelfügel sind mit einer Schlagleiste ausgestattet (**Zeichnung auf S. 90**)
 - Einzelfügel in den Breiten „60“-„100“ / Doppelfügel in den Breiten „120“-„200“

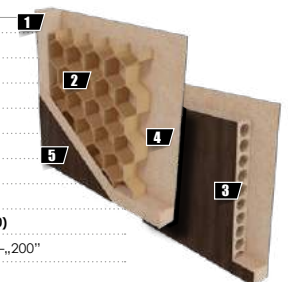

STANDARDAUSSTATTUNG

- **Schloss** mit 72 mm Abstand für Bartschlüssel, WC- Schlösser oder Patentschlösser
- **eingeschraubte Standard-Zapfenschamiere** 13,5/9 – 2 Stück in den Türblättern „60“-„80“, 3 Stück in den Türblättern „90“, „100“

OPTIONALE AUSSTATTUNG (AUFPREISPFLICHTIG)

- Türflügel ohne Schlüsselöffnung **OHNE AUFPREIS**
- Aufpreis für die Breite „100“
- Zusätzliches Schamier in den Flügeln in den Breiten „60“-„80“
- Schamierkappe (Farben: Chrom, Chrom satiniert, Gold, Schwarz)
- Lüftungsausschnitt
- Runde Belüftungsöffnungen PVC
- Belüftungsöffnungen rund (Metall in Chrom oder Gold)
- Belüftungsöffnungen quadratisch (Metall in Chrom oder Nickel)
- stumpfes Türblattdesign (Schiebetürsystem)
- Ausführung von Doppelflügeltüren
- Profizylinder 31/36
- Füllung mit Röhrenspanplatte
- Absenkächftung für Tür mit der Breite „60“-„100“
- Aluminiumschwelle für eine Tür mit der Breite „60“-„100“

ERHÄLTICHE GLASEINSÄTZE (BEI GLASFÜLLUNGEN MIT SATINIERTEM GLAS BEFINDET SICH DIE GLATTE OBERFLÄCHE AUF DER SCHARNIERSEITE DER TÜR)



- **Satinato** **STANDARD / OHNE AUFPREIS**

ZARGEN

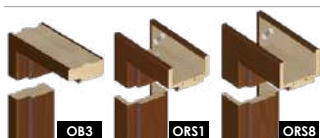

- **[OB3]** – Blockzarge (Möglichkeit, eine Bekleidung 10 x 60 mm oder 16 x 80 mm hinzuzufügen) **Informationen – S. 91**
- **[ORS1]** – einstellbare Zarge mit flacher Bekleidung 60 mm **Informationen – S. 92**
- **[ORS8]** – einstellbare Zarge mit flacher Bekleidung 80 mm **Informationen – S. 92**



GEFÄLTZE
TÜREN



EINZEL-Türen



DOPPEL-Türen



SCHIEBETÜREN



TÜREN MIT
LÜFTUNG



SEHEN SIE SICH
DIE MONTAGEVIDEOS
AUF UNSEREM
YOUTUBE-KANAL AN





ERHÄLTICHE DEKORE

ENDURO Dekorfolie



bidirektionales Furnier
(horizontal und vertikal)



Kastanie

ENDURO POLI Dekorfolie
Lediglich als Farbgebung für die folgenden Zargen erhältlich:

- **BLOCKZARGE,**
- **EINSTELLBARE ZARGE,**
- **EINSTELLBARE ZARGE FÜR UNGEFÄLTZE MODULTÜREN.**

ENDURO 3D Dekorfolie



unidirektionales
(horizontales Furnier)

ENDURO PLUS Dekorfolie



ECO-FURNIER FORTE

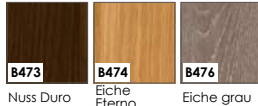

ECO-FURNIER CPL

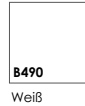

AUFBAU

- 1 • Der Rahmen besteht aus hochwertigem MDF
- 2 • **STANDARD** Füllung mit Wabeneinlage
- 3 • **OPTION** Füllung mit Röhrenspanplatte
- 4 • Rahmen und Füllung mit HDF Beschichtung
- 5 • Türblatt mit ENDURO- oder ECO FORNIR-Furnier bedeckt

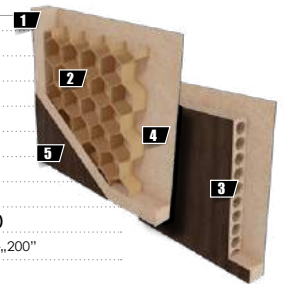

- die Seitenkanten und Oberkanten sind furniert
- Türflügel mit Rundkante (**Zusätzliche Informationen auf der Seite 90**)
- die Doppelflügel sind mit einer Schlagleiste ausgestattet (**Zeichnung auf S. 90**)
- Einzelflügel in den Breiten „60“-„100“ / Doppelflügel in den Breiten „120“-„200“

STANDARD AUSSTATTUNG

- **Schloss** mit 72 mm Abstand für Bartschlüssel, WC- Schlösser oder Patentschlösser
- **eingeschraubte Standard-Zapfenschamiere** 13,5/9 – 2 Stück in den Türblättern „60“-„80“, 3 Stück in den Türblättern „90“, „100“

OPTIONALE AUSSTATTUNG (AUFPREISPFLICHTIG)

- Türflügel ohne Schlüsselöffnung **OHNE AUFPREIS**
- Aufpreis für die Breite „100“
- Zusätzliches Schamier in den Flügeln in den Breiten „60“-„80“
- Schamierkappe (Farben: Chrom, Chrom satiniert, Gold, Schwarz)
- Lüftungsausschnitt
- Runde Belüftungsöffnungen PVC
- Belüftungsöffnungen rund (Metall in Chrom oder Gold)
- Belüftungsöffnungen quadratisch (Metall in Chrom oder Nickel)
- stumpfes Türblattdesign (Schiebetürsystem)
- Ausführung von Doppelflügeltüren
- Profizylinder 31/36
- Füllung mit Röhrenspanplatte
- Absenkächtung für Tür mit der Breite „60“-„100“
- Aluminiumschwelle für eine Tür mit der Breite „60“-„100“

ERHÄLTICHE GLASEINSÄTZE (BEI GLASFÜLLUNGEN MIT SATINIERTEM GLAS BEFINDET SICH DIE GLATTE OBERFLÄCHE AUF DER SCHARNIERSEITE DER TÜR)



- **Satinato** **STANDARD / OHNE AUFPREIS**

ZARGEN

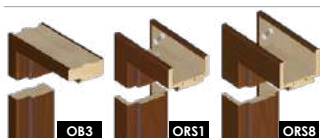

- **[OB3]** – Blockzarge (Möglichkeit, eine Bekleidung 10 x 60 mm oder 16 x 80 mm hinzuzufügen) **Informationen – S. 91**
- **[ORS1]** – einstellbare Zarge mit flacher Bekleidung 60 mm **Informationen – S. 92**
- **[ORS8]** – einstellbare Zarge mit flacher Bekleidung 80 mm **Informationen – S. 92**



GEFÄLTZE
TÜREN



EINZEL-Türen



DOPPEL-Türen



SCHIEBETÜREN



TÜREN MIT
LÜFTUNG



SEHEN SIE SICH
DIE MONTAGEVIDEOS
AUF UNSEREM
YOUTUBE-KANAL AN





ERHÄLTICHE DEKORE

ENDURO Dekorfolie



bidirektionales Furnier
(horizontal und vertikal)



ENDURO POLI Dekorfolie
Lediglich als Farbgebung für die folgenden Zargen erhältlich:

- **BLOCKZARGE,**
- **EINSTELLBARE ZARGE,**
- **EINSTELLBARE ZARGE FÜR UNGEFÄLTZTE MODULTÜREN.**

[B726] Schwarz

ENDURO 3D Dekorfolie



unidirektionales
(horizontales Furnier)

ENDURO PLUS Dekorfolie



ECO-FURNIER FORTE

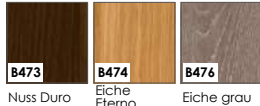

ECO-FURNIER CPL

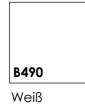

AUFBAU

- Der Rahmen besteht aus hochwertigem MDF
- STANDARD** Füllung mit Wabeneinlage
- OPTION** Füllung mit Röhrenspanplatte
- Rahmen und Füllung mit HDF Beschichtung
- Türblatt mit ENDURO- oder ECO FORNIR-Furnier bedeckt
 - die Seitenkanten und Oberkanten sind furniert
 - Türflügel mit Rundkante (**Zusätzliche Informationen auf der Seite 90**)
 - die Doppelfügel sind mit einer Schlagleiste ausgestattet (**Zeichnung auf S. 90**)
 - Einzelfügel in den Breiten „60“-„100“ / Doppelfügel in den Breiten „120“-„200“

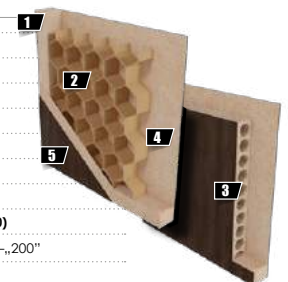

STANDARD AUSSTATTUNG

- **Schloss** mit 72 mm Abstand für Bartschlüssel, WC- Schlösser oder Patentschlösser
- **eingeschraubte Standard-Zapfenschamiere** 13,5/9 – 2 Stück in den Türblättern „60“-„80“, 3 Stück in den Türblättern „90“, „100“

OPTIONALE AUSSTATTUNG (AUFPREISPFLICHTIG)

- Türflügel ohne Schlüsselöffnung **OHNE AUFPREIS**
- Aufpreis für die Breite „100“
- Zusätzliches Scharnier in den Flügeln in den Breiten „60“-„80“
- Scharnierkappe (Farben: Chrom, Chrom satiniert, Gold, Schwarz)
- Lüftungsausschnitt
- Runde Belüftungsöffnungen PVC
- Belüftungsöffnungen rund (Metall in Chrom oder Gold)
- Belüftungsöffnungen quadratisch (Metall in Chrom oder Nickel)
- stumpfes Türblattdesign (Schiebetürsystem)
- Ausführung von Doppelflügeltüren
- Profizylinder 31/36
- Füllung mit Röhrenspanplatte
- Absenkichtung für Tür mit der Breite „60“-„100“
- Aluminiumschwelle für eine Tür mit der Breite „60“-„100“

ERHÄLTICHE GLASEINSÄTZE (BEI GLASFÜLLUNGEN MIT SATINIERTEM GLAS BEFINDET SICH DIE GLATTE OBERFLÄCHE AUF DER SCHARNIERSEITE DER TÜR)



- **Satinato** **STANDARD / OHNE AUFPREIS**

ZARGEN

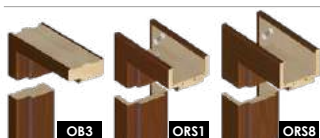

- **[OB3]** – Blockzarge (Möglichkeit, eine Bekleidung 10 x 60 mm oder 16 x 80 mm hinzuzufügen) **Informationen – S. 91**
- **[ORS1]** – einstellbare Zarge mit flacher Bekleidung 60 mm **Informationen – S. 92**
- **[ORS8]** – einstellbare Zarge mit flacher Bekleidung 80 mm **Informationen – S. 92**



GEFÄLTZE
TÜREN



EINZEL-TÜREN



DOPPEL-TÜREN



SCHIEBETÜREN



TÜREN MIT
LÜFTUNG



SEHEN SIE SICH
DIE MONTAGEVIDEOS
AUF UNSEREM
YOUTUBE-KANAL AN





ERHÄLTICHE DEKORE

ENDURO Dekorfolie



bidirektionales Furnier (horizontal und vertikal)



Kastanie

ENDURO POLI Dekorfolie
Lediglich als Farbgebung für die folgenden Zargen erhältlich:

- **BLOCKZARGE,**
- **EINSTELLBARE ZARGE,**
- **EINSTELLBARE ZARGE FÜR UNGEFÄLTZE MODULTÜREN.**

[B726] Schwarz

ENDURO 3D Dekorfolie



unidirektionales (horizontales Furnier)

ENDURO PLUS Dekorfolie



ECO-FURNIER FORTE

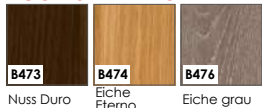

ECO-FURNIER CPL

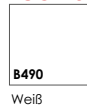

AUFBAU

- Der Rahmen besteht aus hochwertigem MDF
- STANDARD** Füllung mit Wabeneinlage
- OPTION** Füllung mit Röhrenspanplatte
- Rahmen und Füllung mit HDF Beschichtung
- Türflügel mit ENDURO- oder ECO FORNIR-Furnier bedeckt

- die Seitenkanten und Oberkanten sind furniert
- Türflügel mit Rundkante (**Zusätzliche Informationen auf der Seite 90**)
- die Doppelflügel sind mit einer Schlagleiste ausgestattet (**Zeichnung auf S. 90**)
- Einzelflügel in den Breiten „60“-„100“ / Doppelflügel in den Breiten „120“-„200“

STANDARD-AUSSTATTUNG

- **Schloss** mit 72 mm Abstand für Bartschlüssel, WC- Schlösser oder Patentschlösser
- **eingeschraubte Standard-Zapfenschamiere** 13,5/9 – 2 Stück in den Türblättern „60“-„80“, 3 Stück in den Türblättern „90“, „100“

OPTIONALE AUSSTATTUNG (AUFPREISPFLICHTIG)

- Türflügel ohne Schlüsselöffnung **OHNE AUFPREIS**
- Aufpreis für die Breite „100“
- Zusätzliches Schamier in den Flügeln in den Breiten „60“-„80“
- Scharnierkappe (Farben: Chrom, Chrom satiniert, Gold, Schwarz)
- Lüftungsausschnitt
- Runde Belüftungsöffnungen PVC
- Belüftungsöffnungen rund (Metall in Chrom oder Gold)
- Belüftungsöffnungen quadratisch (Metall in Chrom oder Nickel)
- stumpfes Türblattdesign (Schiebetürsystem)
- Ausführung von Doppelflügeltüren
- Profizylinder 31/36
- Füllung mit Röhrenspanplatte
- Absenkächtung für Tür mit der Breite „60“-„100“
- Aluminiumschwelle für eine Tür mit der Breite „60“-„100“

ERHÄLTICHE GLASEINSÄTZE (BEI GLASFÜLLUNGEN MIT SATINIERTEM GLAS BEFINDET SICH DIE GLATTE OBERFLÄCHE AUF DER SCHARNIERSEITE DER TÜR)



- **Satinato** **STANDARD / OHNE AUFPREIS**

ZARGEN

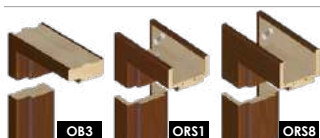

- **[OB3]** – Blockzarge (Möglichkeit, eine Bekleidung 10 x 60 mm oder 16 x 80 mm hinzuzufügen) **Informationen – S. 91**
- **[ORS1]** – einstellbare Zarge mit flacher Bekleidung 60 mm **Informationen – S. 92**
- **[ORS8]** – einstellbare Zarge mit flacher Bekleidung 80 mm **Informationen – S. 92**

Libra und Taurus

ERHÄLTICHE TÜRLATTENFÜHRUNGSOPTIONEN:



GEFÄLTZE
TÜREN



EINZEL-Türen



DOPPEL-Türen



SCHIEBETÜREN



TÜREN MIT
LÜFTUNG



SEHEN SIE SICH
DIE MONTAGEVIDEOS
AUF UNSEREM
YOUTUBE-KANAL AN





ACHTUNG: DIE TÜREN AUS DER TAURUS KOLLEKTION TRETEN NUR IM BIDIREKTIONALEN ENDURO HERRVOR: Kastanie [B288].

ERHÄLTICHE DEKORE

ENDURO Dekorfolie

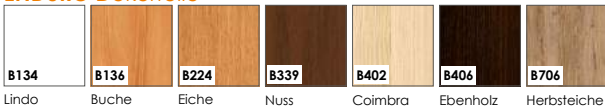

bidirektionales Furnier (horizontal und vertikal)



Kastanie

ENDURO POLI Dekorfolie
Lediglich als Farbgebung für die folgenden Zargen erhältlich:

- **BLOCKZARGE,**
- **EINSTELLBARE ZARGE,**
- **EINSTELLBARE ZARGE FÜR UNGEFÄLTZTE MODULTÜREN.**

[B726] Schwarz

ENDURO 3D Dekorfolie



unidirektionales (horizontales Furnier)

ENDURO PLUS Dekorfolie



ECO-FURNIER FORTE

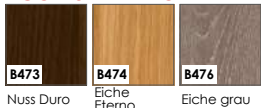

ECO-FURNIER CPL

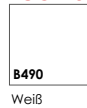

AUFBAU

- Der Rahmen besteht aus hochwertigem MDF
- STANDARD** Füllung mit Wabeneinlage
- OPTION** Füllung mit Röhrenspanplatte
- Rahmen und Füllung mit HDF Beschichtung
- Türblatt mit ENDURO- oder ECO FORNIR-Furnier bedeckt
 - die Seitenkanten und Oberkanten sind furniert
 - Türflügel mit Rundkante (**Zusätzliche Informationen auf der Seite 90**)
 - die Doppelflügel sind mit einer Schlagleiste ausgestattet (**Zeichnung auf S. 90**)
 - Einzelflügel in den Breiten „60“-„100“ / Doppelflügel in den Breiten „120“-„200“

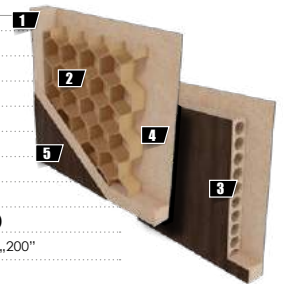

STANDARD AUSSTATTUNG

- **Schloss** mit 72 mm Abstand für Bartschlüssel, WC- Schlösser oder Patentschlösser
- **eingeschraubte Standard-Zapfenschamiere** 13,5/9 – 2 Stück in den Türblättern „60“-„80“, 3 Stück in den Türblättern „90“, „100“

OPTIONALE AUSSTATTUNG (AUFPREISPFLICHTIG)

- Türflügel ohne Schlüsselöffnung **OHNE AUFPREIS**
- Aufpreis für die Breite „100“
- Zusätzliches Scharnier in den Flügeln in den Breiten „60“-„80“
- Scharnierkappe (Farben: Chrom, Chrom satiniert, Gold, Schwarz)
- Lüftungsausschnitt
- Runde Belüftungsöffnungen PVC
- Belüftungsöffnungen rund (Metall in Chrom oder Gold)
- Belüftungsöffnungen quadratisch (Metall in Chrom oder Nickel)
- stumpfes Türblattdesign (Schiebetürsystem)
- Ausführung von Doppelflügeltüren
- Profizylinder 31/36
- Füllung mit Röhrenspanplatte
- Absenkächtung für Tür mit der Breite „60“-„100“
- Aluminiumschwelle für eine Tür mit der Breite „60“-„100“

ERHÄLTICHE GLASEINSÄTZE (BEI GLASFÜLLUNGEN MIT SATINIERTEM GLAS BEFINDET SICH DIE GLATTE OBERFLÄCHE AUF DER SCHARNIERSEITE DER TÜR)



Satinato

- **Satinato** **STANDARD / OHNE AUFPREIS**

ZARGEN



- **[OB3]** – Blockzarge (Möglichkeit, eine Bekleidung 10 x 60 mm oder 16 x 80 mm hinzuzufügen) **Informationen – S. 91**
- **[ORS1]** – einstellbare Zarge mit flacher Bekleidung 60 mm **Informationen – S. 92**
- **[ORS8]** – einstellbare Zarge mit flacher Bekleidung 80 mm **Informationen – S. 92**



EINZEL-Türen



TÜR MIT
LÜFTUNGS-Option



SEHEN SIE DEN FILM
AUF UNSEREM
YOUTUBE-KANAL:
**MONTAGE
DER GLASTÜR AMBER**



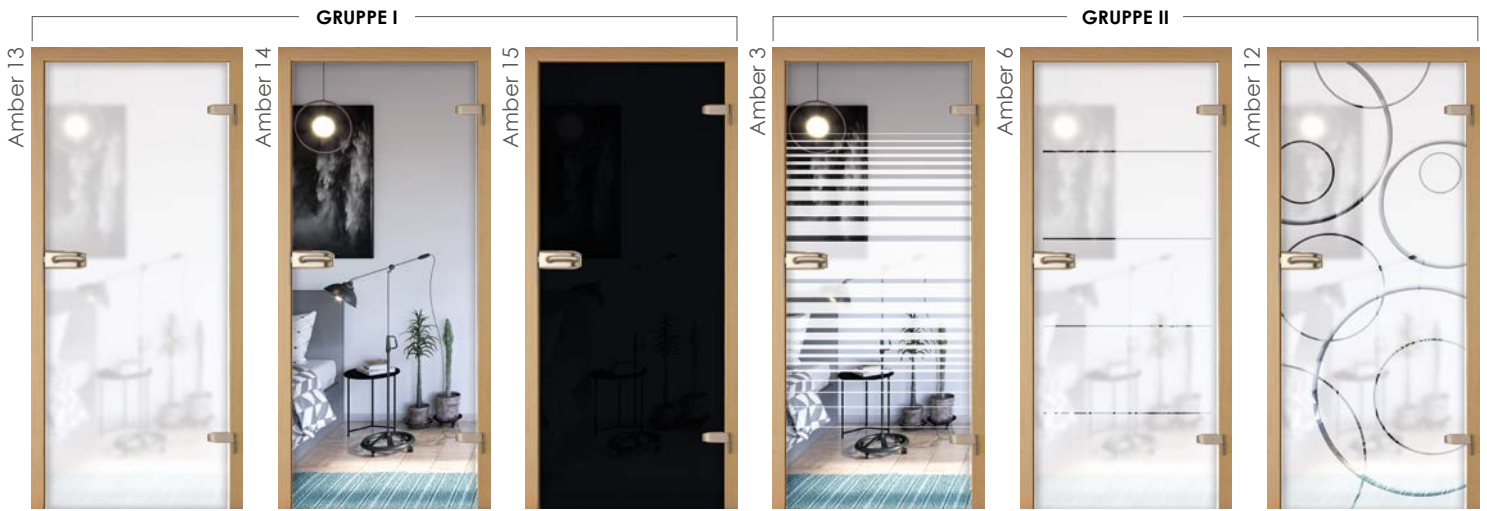

AUFBAU

- Türflügel: gehärtetes Glas – 8mm
- die mattierte Seite des Glases befindet sich auf der Scharnierseite
- verstellbare Zarge oder Blockzarge mit 2 Scharnieren

• **DIE ZARGEN MÜSSEN ZUSAMMEN MIT DEN TÜREN BESTELLT WERDEN**

OPTIONALE AUSSTATTUNG (AUFPREISPFLICHTIG)

- Lüftungsausschnitt

BESCHLAGTYP

- 1 ohne Öffnung – kurze (verdeckte) Klinke
- 2 ohne Öffnung – lange (überstehende) Klinke
- 3 Zimmerschlüssel
- 4 für PZ-Einsatz (Preis ohne Einsatz)
- 5 WC-Schloss

DIE TÜR AMBER WIRD JE NACH GLASDEKORATION IN GRUPPEN EINGETEILT

GRUPPE I – Basisglas (transparent oder matt in verschiedenen Farbtönen)	Amber 13 – Satiniert
	Amber 14 – Klarglas
	Amber 15 – Graphite (Klarglas)
GRUPPE II – Dekorglas (mit Gravur oder Aufdruck)	Amber 3 – Klarglas bedruckt
	Amber 6 – Klarglas bedruckt
	Amber 12 – Satiniertes Glas, graviert

AABMESSUNGEN (mm)

	„60“	„70“	„80“	„90“
Breite des Türflügels	617	717	817	917
Höhe des Türflügels	(PL) 2027 / 1975 (CZ/SK)			



BESCHLAGFARBEN



ZARGEN



- **[OB3]** – Blockzarge (Möglichkeit, eine Bekleidung 10 x 60 mm oder 16 x 80 mm hinzuzufügen) **Informationen – S. 91**
- **[ORS1]** – einstellbare Zarge mit flacher Bekleidung 60 mm **Informationen – S. 92**
- **[ORS8]** – einstellbare Zarge mit flacher Bekleidung 80 mm **Informationen – S. 92**

Norma Decor und Libra



EINZEL-Türen





Falittüren – NORMA DECOR 1



Falittüren – LIBRA

ERHÄLTICHE DEKORE

ENDURO Dekorfolie

B134	B136	B224	B339	B402	B406	B706
Lindo	Buche	Eiche	Nuss	Coimbra	Ebenholz	Herbsteiche

ENDURO 3D Dekorfolie

B541	B597	B598	B637	B639	B656	B657
Eiche Edler	Walnuss Classic	Eiche Aschgrau	Anthrazit	Europäische Eiche	Italienische Eiche	Eiche Severo

unidirektionales (horizontales Furnier)

ENDURO PLUS Dekorfolie

B462	B587	B596	B705	B707	B708
Zeder Forte	Eiche Naturo	Schneeeiche	Frühlings-eiche	Wintereiche	Sibirische Lärche

ECO-FURNIER FORTE

B473	B474	B476
Nuss Duro	Eiche Eterno	Eiche grau

ECO-FURNIER CPL

B490
Weiß

ENDURO POLI Dekorfolie
Lediglich als Farbgebung für die folgenden Zargen erhältlich:

- BLOCKZARGE,
- EINSTELLBARE ZARGE,
- EINSTELLBARE ZARGE FÜR UNGEFÄLTZE MODULTÜREN.

AUFBAU

- Falittüren bestehen aus einem faltbaren Türblatt und einer Mauerverkleidung auf Basis einer Blockzarge oder einer einstellbaren Zarge
- die Konstruktion einer jeden Hälfte einer Falittür besteht aus einem Rahmen aus einer MDF-Platte oder aus schichtverleimten Nadelholz-Halberzeugnissen mit einer Stärke von 33 mm
- stabilisierende Füllung „Honigwabe“
- Rahmen und Füllung beidseitig mit 3 mm starker HDF-Platte verkleidet
- Türblatt mit ENDURO- oder ECO FORNIR-Furnier bedeckt
- jede Türblatthälfte hat einen Falz entlang der vertikalen Kante auf der Seite des vertikalen Elements der Zarge
- beide Hälften sind durch verdeckte Scharniere miteinander verbunden
- das Ganze ist mit dem Boden mit einem Zapfen verbunden, der in der Halterung befestigt ist, die wiederum mit dem Boden verschraubt ist
- das Oberteil wird durch einen im Rahmen versenkten Zapfen verbunden, der mit einer unter dem Sturzfalz montierten weißen Schiene versehen ist
- entlang der Schiene gleitet die obere Führung, um das Türblatt während des Öffnens/Schließens zu stabilisieren
- die vertikalen Kanten der Türblätter sind abgerundet (**mehr Informationen auf S. 90**)
- Universal-Türblatt für Links- und Rechtsmontage
- Einzeltür: „60“-„90“

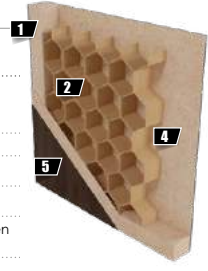

STANDARDAUSSTATTUNG

- 2 runde Griffe aus satinierem Chrom
- 2 silberfarbene verdeckte Scharniere

ERHÄLTICHE GLASEINSÄTZE (DIE MATTE ODER GRAVIERTE SEITE DES GLASES BEFINDET SICH AUF DER SCHARNIERSEITE)



- Satinato STANDARD / OHNE AUFPREIS

ZARGEN

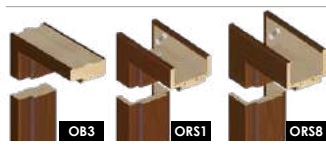

- [OB3]** – Blockzarge (Möglichkeit, eine Bekleidung 10 x 60 mm oder 16 x 80 mm hinzuzufügen) Informationen – S. 91
- [ORS1]** – einstellbare Zarge mit flacher Bekleidung 60 mm Informationen – S. 92
- [ORS8]** – einstellbare Zarge mit flacher Bekleidung 80 mm Informationen – S. 92



GEFÄLTZE
TÜREN



EINZEL-Türen



DOPPEL-Türen



TÜREN MIT
LÜFTUNG



MONTAGEPOSITIONEN DER ZARGENELEMENTE FÜR SCHIEBETÜREN – EINZEL FÜR GIPS-KARTON-WÄNDE

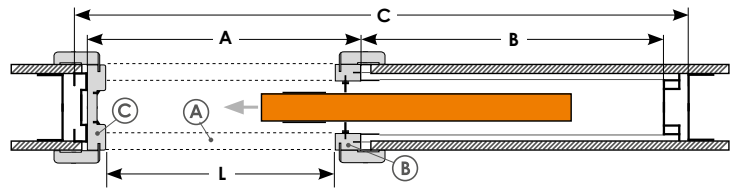
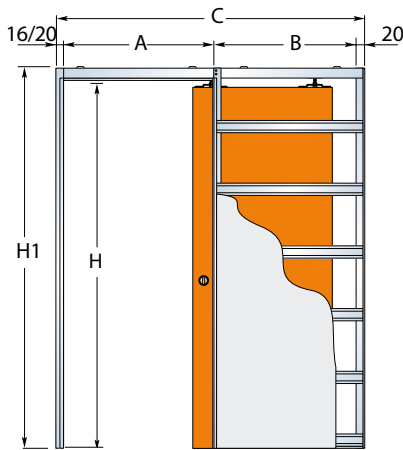

TÜR FUTTER ABMESSUNGEN EINZEL (mm)				TÜR FLÜGEL ABMESSUNGEN		
Durchgangsmaße L x H	Außenabmessungen C x H1	A	B	Wandstärke	Breite	Höhe
610 x 2075 (PL) / 2025 (CZ-SK)	1346 x 2115 (PL) / 2065 (CZ-SK)	670	640	100-125	644	2040 (PL) - 1988 (CZ-SK)
710 x 2075 (PL) / 2025 (CZ-SK)	1546 x 2115 (PL) / 2065 (CZ-SK)	770	740		744	
810 x 2075 (PL) / 2025 (CZ-SK)	1746 x 2115 (PL) / 2065 (CZ-SK)	870	840		844	
910 x 2075 (PL) / 2025 (CZ-SK)	1946 x 2115 (PL) / 2065 (CZ-SK)	970	940		944	
1010 x 2075 (PL) / 2025 (CZ-SK)	2146 x 2115 (PL) / 2065 (CZ-SK)	1070	1040		1044	

H – lichte Höhe; H1 – Höhe der Kasette; L – lichte Breite; C – Breite der Kasette

MONTAGEPOSITIONEN DER ZARGENELEMENTE FÜR SCHIEBETÜREN – DOPPELT FÜR GIPS-KARTON-WÄNDE

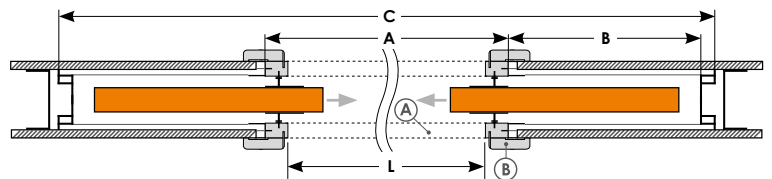
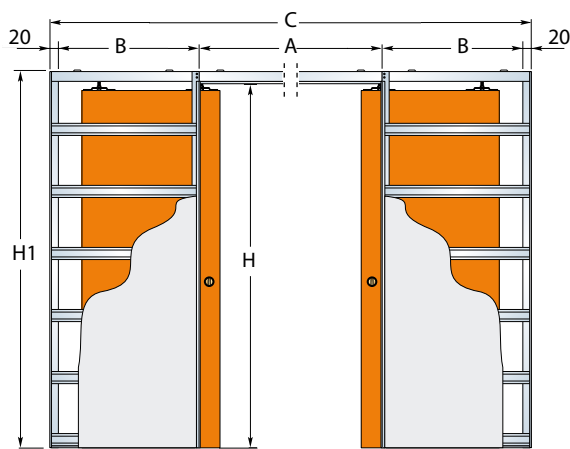

TÜR FUTTER ABMESSUNGEN DOPPELT (mm)				TÜR FLÜGEL ABMESSUNGEN		
Durchgangsmaße L x H	Außenabmessungen C x H1	A	B	Wandstärke	Breite	Höhe
1224 x 2075 (PL) / 2025 (CZ-SK)	2610 x 2115 (PL) / 2065 (CZ-SK)	1290	640	100-125	644	2040 (PL) - 1988 (CZ-SK)
1424 x 2075 (PL) / 2025 (CZ-SK)	3010 x 2115 (PL) / 2065 (CZ-SK)	1490	740		744	
1624 x 2075 (PL) / 2025 (CZ-SK)	3410 x 2115 (PL) / 2065 (CZ-SK)	1690	840		844	
1824 x 2075 (PL) / 2025 (CZ-SK)	3810 x 2115 (PL) / 2065 (CZ-SK)	1890	940		944	
2024 x 2075 (PL) / 2025 (CZ-SK)	4210 x 2115 (PL) / 2065 (CZ-SK)	2090	1040		1044	

H – lichte Höhe; H1 – Höhe der Kasette; L – lichte Breite; C – Breite der Kasette

SCHEMA DER POSITIONIERUNG DER ZARGENVERLÄNGERUNGSELEMENTE FÜR DAS IN DER WAND LAUFENDE SCHIEBETÜRSYSTEM

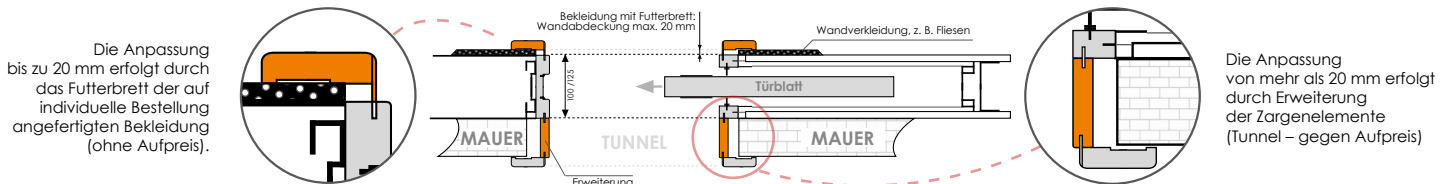

KASSETTELEMENTE: A – horizontal Profil mit Bekleidungswinkel / B – vertikal Profil mit Bekleidungswinkel / C – Türstopper mit Bekleidungswinkel

Abmessungen der Kassettenelemente (mm)	a1	a2	a3	a4	b1	b2	b3	b4	c1	c2	c3	c4	c5
Kassette 100	19	(PL) 50 / 60 (CZ-SK)	25	10	19	(PL) 33 / 40 (CZ-SK)	7	10	25	7	(PL) 50 / 60 (CZ-SK)	12	(PL) 2073 / 2023 (CZ-SK)
Kassette 125	25												

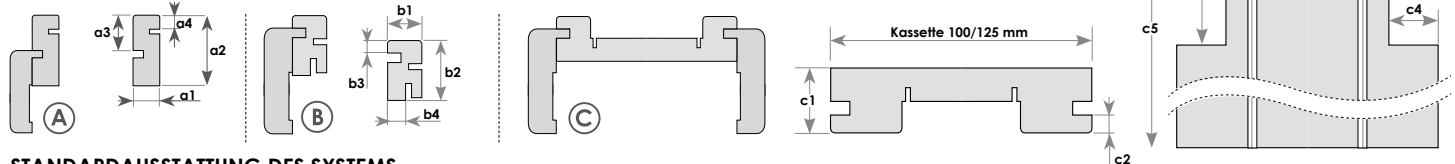

STANDARD AUSSTATTUNG DES SYSTEMS

- Türfutter mit Schiebeselement „100“ oder „125“
- Leisten, Bürsten und Dichtungen
- Bekleidungsleisten für zwei Seiten
- Griffe mit Griffmuschel in den Farben Chrom, Satin, Gold oder Schwarz

OPTIONALE AUSSTATTUNG (AUFPREISPFLICHTIG)

- hydraulischer Schiebetürdämpfer BIAS
- **Hakenschluss in den Farben Chrom, Satin, Gold, Schwarz**, der Aufpreis beinhaltet: ein Hakenschluss, einen Fallschlüssel oder einen WC-Drehknopf
- **Schlüssel**
- **WC-Schluss**
- Erweiterung (Tunnel), die den Bereich der Zargenregulierung von mehr als 20 mm vergrößert – Erweiterungselement (Preis für 10 mm)
- Schließblech



Die Kassette mit der Breite 100 ist für Modultürblätter (z. B. Domino, Versano, Tamparo) und volle Dekortürblätter vorgesehen. Die Kassette mit der Breite 125 ist für Dekortürblätter (z. B. Torino, Strada) vorgesehen.

WAND-SCHIEBETÜRSYSTEM

ERHÄLTICHE TÜRLATTEN-AUSFÜHRUNGSOPTIONEN:



GEFÄLTZTE
TÜREN



EINZEL-TÜREN



DOPPEL-
TÜREN



TÜREN MIT
LÜFTUNG

Alle Dekor- und Modultürblätter können als vor der Wand laufendes Schiebetürsystem bestellt werden. Die Ausnahmen stellen die Modultürblatt-Kollektion D'ARTAGNAN und die Glastüren AMBER dar



SEHEN SIE DEN FILM
AUF UNSEREM
YOUTUBE-KANAL:
**MONTAGE DES VOR DER
WAND LAUFENDEN
SCHIEBETÜRSYSTEMS**



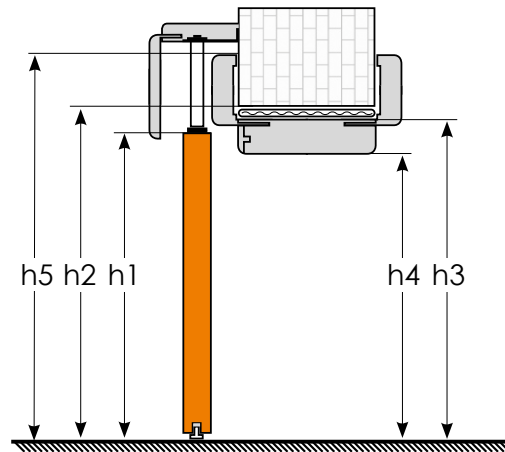
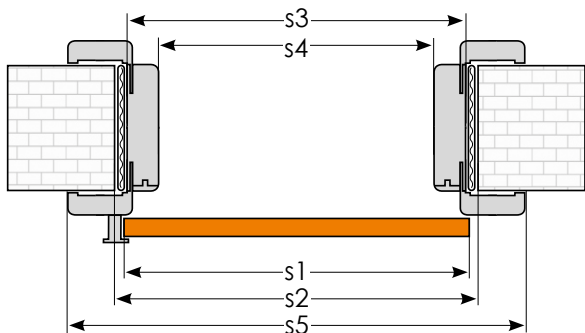

ABMESSUNGEN DER TÜRLÜGEL UND DER MAUERVERKLEIDUNG FÜR DAS WANDSYSTEM (mm)

	Einfügeltüren					Doppelfügeltüren										
	„60“	„70“	„80“	„90“	„100“	„120“	„130“	„140“	„150“	„160“	„170“	„180“	„190“	„200“		
s1	Breite des Türflügels	644	744	844	944	1044	1288	1388	1488	1588	1688	1788	1888	1988	2088	
s2	Breite der Wandöffnung*	674	774	874	974	1074	1294	1394	1494	1594	1694	1794	1894	1994	2094	
s3	Äußere Breite der Zarge	644	744	844	944	1044	1264	1364	1464	1564	1664	1764	1864	1964	2064	
s4	Innere Breite der Zarge	600	700	800	900	1000	1220	1320	1420	1520	1620	1720	1820	1920	2020	
s5	Bekleidungsbreite der Zarge	60 mm [ORS3]	744	844	944	1044	1144	1364	1464	1564	1664	1764	1864	1964	2064	2164
		80 mm [ORS9]	784	884	984	1084	1184	1404	1504	1604	1704	1804	1904	2004	2104	2204
h1	Höhe des Türflügels	(PL) 2040 / 1988 (CZ-SK)														
h2	Höhe der Wandöffnung	(PL) 2062 / 2008 (CZ-SK)														
h3	Äußere Höhe der Zarge	(PL) 2047 / 1993 (CZ-SK)														
h4	Innere Höhe der Zarge*	(PL) 2025 / 1971 (CZ-SK)														
h5	Bekleidungsbreite der Zarge	60 mm [ORS3]	(PL) 2097 / 2043 (CZ-SK)													
		80 mm [ORS9]	(PL) 2117 / 2063 (CZ-SK)													

*Die Abmessungen der Wandöffnung für die Version ohne Verkleidung sind identisch mit den Abmessungen der Verkleidung in der Lichten Öffnung der Zarge

EINTEILUNG DER SCHIENEN UND KARNISEN ENTSPRECHEND DER SYSTEMBREITE

Türblattbreite	Länge der Karniese	Anzahl der Schienen und Winkel	Anzahl Schienenabdeckungselemente	Türblattbreite	Länge der Karniese	Anzahl der Schienen und Winkel	Anzahl Schienenabdeckungselemente
„60“	1350 mm	1 Schiene und ein Montagewinkel, 2 m lang	1 element	„70“ + „70“ oder „60“ + „80“	3000 mm	2 Schienen und Montagewinkel, 2 m lang	2 elements
„70“	1550 mm			„70“ + „80“ oder „60“ + „90“	3200 mm		
„80“	1750 mm			„80“ + „80“ oder „70“ + „90“ oder „60“ + „100“	3400 mm		
„90“	1950 mm			„80“ + „90“ oder „70“ + „100“	3600 mm		
„100“	2150 mm			„90“ + „90“ oder „80“ + „100“	3800 mm		
„60“ + „60“	2600 mm	2 Schienen und Montagewinkel, 2 m lang	2 elements	„90“ + „100“	4000 mm	3 Schienen und Montagewinkel, 2 m lang	
„60“ + „70“	2800 mm			„100“ + „100“	4200 mm		

STANDARDAUSSTATTUNG DES SYSTEMS

- Karniese in Türblattfarbe – montiert auf einer ALU-Leiste (zwei Typen, je nach der Höhe der in der Zarge verwendeten Türbekleidung – 60 mm oder 80 mm)
- Schiene – montiert auf einer ALU-Leiste
- spezieller Griff (Set für 2 Türblattseiten) und Griffmuschel (1 Stück) in Chrom-, Satin-, Schwarz- oder Goldfarbe

OPTIONALE AUSSTATTUNG (AUFPREISPFLICHTIG)

- hydraulischer Schiebetürdämpfer BIAS
- Scheuerleiste

- ENDURO/PLUS/3D
- ECO-FURNIER
- Schlüssel
- WC-Schloss

- Hakenschluss in Chrom-, Satin-, Schwarz-, Goldfarbe, der Aufpreis beinhaltet: ein Hakenschluss, einen Fallschlüssel oder einen WC-Drehknopf



Abmessungen der Karniese:

A – 91,5 mm [ORS3] oder 111,5 mm [ORS9]
B – 92 mm



ZARGEN



- [ORS3] – Mauerverkleidung mit 60 mm Bekleidung und Scheuerleiste
im Aufpreis enthalten sind: eine Mauerverkleidung mit einer 60 mm Bekleidung, eine Scheuerleiste mit Fräsung und einem Anschlagblech für ein Hakenschluss
- [ORS9] – Mauerverkleidung mit 80 mm Bekleidung und Scheuerleiste
im Aufpreis enthalten sind: eine Mauerverkleidung mit einer 80 mm Bekleidung, eine Scheuerleiste mit Fräsung und einem Anschlagblech für ein Hakenschluss

Egida (RC2)

ERHÄLTICHE TÜRBLATT-AUSFÜHRUNGSOPTIONEN:



GEFÄLTZTE
TÜR



EINZEL-TÜR



SCHALLDÄMMUNG



EINBRUCHHEM-
MUNG RC 2



SEHEN SIE DEN FILM
AUF UNSEREM
YOUTUBE-KANAL:
**MONTAGE
DER TÜR EGIDA**



Die Tür EGIDA hat eine Einbruchhemmung (RC 2), vorausgesetzt, dass das Türblatt mit einer speziellen INVADO Zarge, einer Schwelle und einem Beschlag mit Klinke mindestens der Klasse 2 und einem PZ-Einsatz mindestens der Klasse 4 einbruchhemmend ergänzt wird.



ERHÄLTICHE DEKORE

ENDURO Dekorfolie



ENDURO 3D Dekorfolie



ENDURO PLUS Dekorfolie



ECO-FURNIER FORTE



ECO-FURNIER CPL

AUFBAU

- 1 • Rahmen aus Sperrholz und Nadelleimholz
 - 2 • Stabilisierungsfüllung – Spanplatten
 - 3 • Rahmen und Füllung beidseitig mit einer HDF-Platte verkleidet
 - 4 • Türblatt mit ENDURO- oder ECO FORNIR-Furnier bedeckt
- Türblattstärke: 40 mm
 - die vertikalen Kanten der Türblätter sind abgerundet (**mehr Informationen auf S. 90**)
 - Einzeltürblätter: „80“-„100“



STANDARDAUSSTATTUNG DER TÜRLÄTTER

- Mehrpunktleistenschloss, einbruchhemmend, Klasse C
- 3 verstärkte Scharniere + 3 Aufhebelschutzbolzen (1 unter jedem Scharnier)
- Schalldämmleistung $R_w = 29$ dB (Schalldämmleistungsstufe $R_w = 27$ dB)
- Tür der Einbruchwiderstandsklasse 2
- feste Aluminiumschwelle

OPTIONALE AUSSTATTUNG (AUFPREISPFICHTIG)

- Klinke + Beschlag QUEBECK der Einbruchwiderstandsklasse 2 (Farbe F6 – INOX oder F9 – TYTAN)
- Klinke + Beschlag ROYAL der Einbruchwiderstandsklasse 3 + Zylinderschutz (Farbe F6 – INOX)
- Satz WILKA-Zylinder (Zylinder + Zylinder mit Knäuf), Klasse 2 – 30 x 40 mm – 6 Schlüssel
- Weitwinkelspion
- Absenkdichtung – für Türen der Stärke „80“-„100“

ACHTUNG: Bei Türblättern mit Absenkdichtung wird eine Schwelle nicht verwendet und ist daher nicht im Set enthalten.

ABMESSUNGEN DES TÜRLÄTTS UND DER ZARGE (mm)

	Zarge aus Holz [KOBA]			Zarge aus Metall [KOBM]		
	„80“	„90“	„100“	„80“	„90“	„100“
s1 Breite des Türflügels	844	944	1044	844	944	1044
s2 Breite der Wandöffnung	920	1020	1120	890	990	1090
s3 Äußere Breite der Zarge	890	990	1090	880	980	1080
s4 Innere Breite der Zarge	802	902	1002	800	900	1000
s5 Bekleidungsbreite der Zarge	–	–	–	906	1006	1106
h1 Höhe des Türflügels	(PL) 2040 / 1988 (CZ-SK)			2040		
h2 Höhe der Wandöffnung	(PL) 2084 / 2030 (CZ-SK)			2070		
h3 Äußere Höhe der Zarge	(PL) 2069 / 2015 (CZ-SK)			2064		
h4 Innere Höhe der Zarge	(PL) 2025 / 1971 (CZ-SK)			2024		
h5 Bekleidungsbreite der Zarge	–			2077		

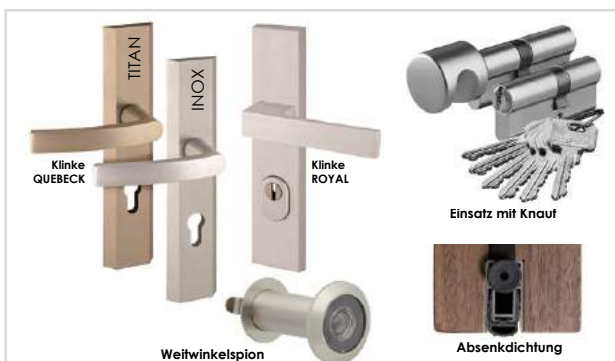

ZARGEN

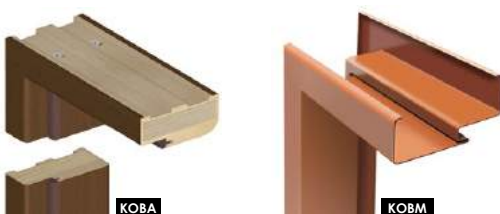

• [KOBA] – Blockzarge 90 x 44 mm auf Basis von Nadelsperrholz mit MDF-Beschichtung

• [KOBM] – Metallzarge in RAL-Farbe: Braun 8017 – Standard, Honig 8003*, Weiß 9010*, Beige 1001*, Grau 7047*

*HINWEIS: Metallzargen in Sonderfarben sind auf Anfrage mit längerer Vorlaufzeit erhältlich

Abmessungen

ABMESSUNGEN FÜR TÜRFLÜGEL

	„60“	„70“	„80“	„90“	„100“
A	618	718	818	918	1018
B	644	744	844	944	1044
C	(PL) 2027 / 1975 (CZ-SK)				
D	(PL) 2040 / 1988 (CZ-SK)				

DIE MASSE A UND C SIND DIE AUSSENMASSE DER UNGEFÄLTEN TÜRLÄTTER;
DIE MASSE B UND D SIND DIE AUSSENMASSE VON GEFÄLTEN TÜREN UND TÜREN, DIE FÜR SCHIEBESYSTEME VORBEREITET SIND

Vorkommen einer Schlagleiste bei Doppelflügel

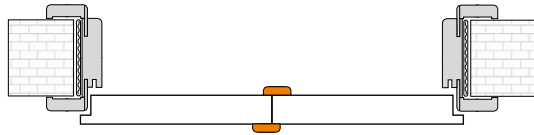

**MODUL- UND DEKORTÜRLÄTTER
MIT EINSTELLBARER ZARGE
ODER BLOCKZARGE**
SCHLAGLEISTE AUF BEIDEN SEITEN DER TÜR

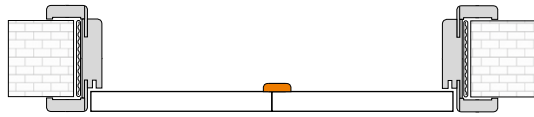

**UNGEFÄLTZE MODULTÜRLÄTTER
MIT EINSTELLBARER ZARGE**
SCHLAGLEISTE AUF DER SEITE DER ZARGE

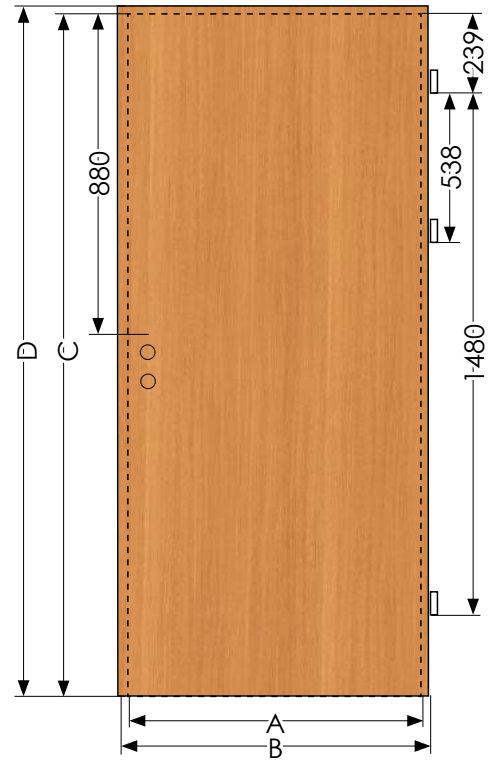

Invado Türen mit abgerundeten Kanten

TÜRFLÜGEL	STANDARD TÜREN		SCHIEBETÜRSYSTEME	KANTE VON DER SEITE WO DIE DOPPELTÜREN SICH ZUSAMMENTREFFEN
	FALZ	OHNE FALZ		
MODULTÜREN	JA	JA	JA	JA
DEKORTÜR	JA		NEIN	NEIN
FALTTÜREN	JA*			
EGIDA	JA			

*NUR AN DEN ÄUSSEREN VERTIKALEN KANTEN, ANSONSTEN OHNE RUNDUNG.

Ventilation

Eine Tür zu Bad, Waschraum und separater Toilette soll laut Norm nach außen zu öffnen sein, mindestens 0,8 m breit und 2 m hoch im Lichte der Zarge sein und im unteren Teil Öffnungen mit einem Gesamtquerschnitt von mindestens 0,022 m² für die Luftzufuhr haben. Der Gesamtquerschnitt der Lüftungsflächen ergibt sich aus der Summe der lichten Weite (standardmäßig 7 mm) sowie der angewandten Hilfslösungen, die die Gesamtnettofläche der Lüftungsflächen erhöhen, d. h.: Lüftungshülsen, eines Lüftungsunterschnitts und eines Lüftungsgitters. Der Einsatz eines Lüftungsgitters sorgt bei allen Türbreiten für die richtige Lüftungsfläche.

RICHTLINIEN FÜR OBJEKTE, DIE MIT EINEM REKUPERATIONSSYSTEM AUSGESTATTET SIND

Um einen guten Luftzug von den Wohnräumen zu den Flur-, Sanitär- und Nebenräumen zu gewährleisten, wird empfohlen, alle Innentüren mit einem Spalt zu versehen, der sich an der Unterseite der Tür befindet. Die Spaltfläche in den Türen der Wohn- und Nebenräume muss mindestens 80 cm² betragen (die INVADO Türen mit Unterschnitt erfüllen diese Anforderung vollständig). Die Größe des Lüftungsspalts in Sanitärraumtüren muss 200 cm² betragen.



Lüftungunterschnitt



Lüftungsgitter (Norma Decor)



runde und quadratische Hülsen

Türbreite	Anzahl der Hülsen	Metallhülsen	Kunststoffhülsen für Dekortürblätter	Kunststoffhülsen für Modultürblätter	Lüftungsfläche des Unterschnitts einschließlich der lichten Weite [m ²]	Lüftungsfläche des Lüftungsgitters einschließlich der lichten Weite [m ²]
		Lüftungsfläche der Lüftungshülsen einschließlich der lichten Weite [m ²]	Lüftungsfläche der Lüftungshülsen einschließlich der lichten Weite [m ²]	Lüftungsfläche der Lüftungshülsen einschließlich der lichten Weite [m ²]		
„60“	3	0,0069	0,0062	0,0056	0,00835	> 0,022
„70“	4	0,0085	0,0075	0,0067	0,01085	
„80“	5	0,0101	0,0089	0,0079	0,01335	
„90“	6	0,0117	0,0103	0,0090	0,01585	
„100“	6	0,0124	0,0110	0,0097	0,01835	
„110“	6	0,0131	0,0117	0,0104	0,02085	

HINWEIS: DAS TÜRLAUF D'ARTAGNAN KANN NICHT MIT LÜFTUNGSHÜLSEN, EINEM LÜFTUNGSUNTERSCHNITT ODER EINEM LÜFTUNGSGITTER AUSGESTATTET WERDEN. DIE SCHIEBETÜRFLÜGEL ERFÜLLEN DIE LÜFTUNGSANFORDERUNG AUFGRUND DER KONSTRUKTION DES SYSTEMS. BEI DEN TÜRLÄTTERN VON INVADO KÖNNEN NICHT MEHRERE LÜFTUNGSLÖSUNGEN GLEICHZEITIG EINGESETZT WERDEN.

OB3 Blockzarge für gefälzte Türen



OB3
BLOCKZARGE



OB3 + LO1
BLOCKZARGE + 2 x SATZ
ZIERBEKLEIDUNG LO1
(10 x 60 MM)
(OPTION GEGEN AUFPREIS)



OB3 + LO7
BLOCKZARGE + 2 x SATZ
ZIERBEKLEIDUNG LO7
(16 x 80 MM)
(OPTION GEGEN AUFPREIS)



SCHARNIER



ABDECKKAPPEN
FÜR DIE SCHARNIERE

AUFBAU

- MDF-Platte
- Beschichtung – alle Furniere aus dem INVADO Angebot
- Querschnitt des Rahmenholzes 90 x 44 mm

ZARGE FÜR TÜRBLÄTTER DER BREITE

- Einzeltürblätter – Breite von „60“ bis „100“
- Doppeltürblätter – Breite von „120“ bis „200“

ZUSÄTZLICHE OPTIONEN FÜR EINE BLOCKZARGE

- flache Zierbekleidung LO1 (Breite 60 mm) – Satz für eine Seite
- flache Zierbekleidung LO7 (Breite 80 mm) – Satz für eine Seite
- Viertelstab LC1 – Set
- Zargen mit Oberlichtern bis zu einem Umfang von 5 lfd. m (ohne Verglasung)
- Zargen für Doppeltüren
- zusätzliches Scharnier (in der Zarge „60“-„80“)

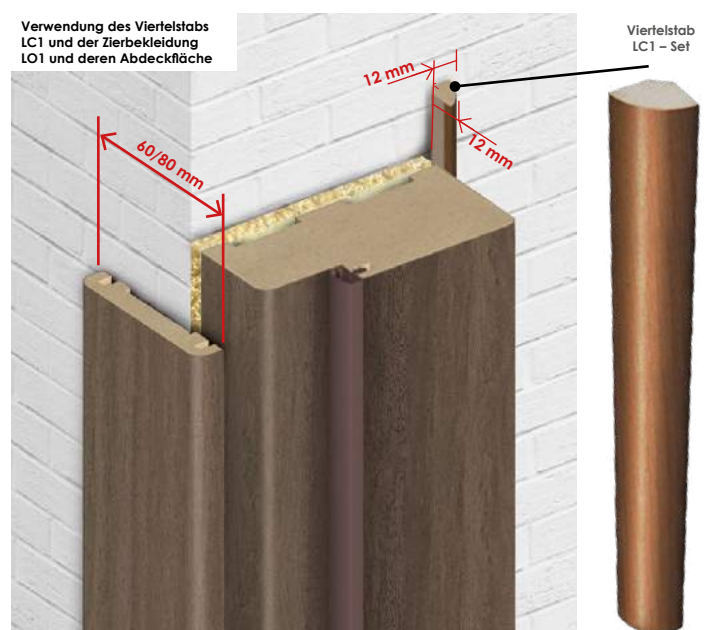

DIE ZIERBEKLEIDUNG (LO1) UND DER VIERTELSTAB (LC1) KÖNNEN FÜR EINE BLOCKZARGE MIT EINER TÜR DER BREITE „60“-„90“ VERWENDET WERDEN. BEI TÜREN DER BREITEN VON „100“ IST EINE ZIERBEKLEIDUNG ODER EIN DOPPELTER VIERTELSTAB (LC2) ZU BESTELLEN.

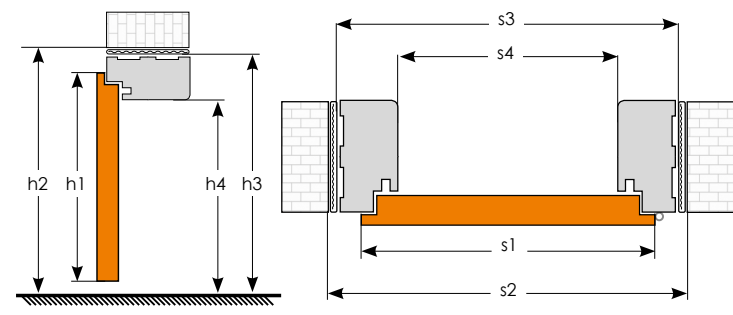

ABMESSUNGEN DES TÜRBLATTS UND DER ZARGE (mm)

		EINZEL-Tür					DOPPEL-Tür								
Türblatts:		„60“	„70“	„80“	„90“	„100“	„120“	„130“	„140“	„150“	„160“	„170“	„180“	„190“	„200“
s1	Breite des Türflügels	644	744	844	944	1044	1264	1364	1464	1564	1664	1764	1864	1964	2064
s2	Breite der Wandöffnung	718	818	918	1018	1118	1338	1438	1538	1638	1738	1838	1938	2038	2138
s3	Äußere Breite der Zarge	688	788	888	988	1088	1308	1408	1508	1608	1708	1808	1908	2008	2108
s4	Innere Breite der Zarge	600	700	800	900	1000	1220	1320	1420	1520	1620	1720	1820	1920	2020
h1	Höhe des Türflügels	(PL) 2040 / 1987 (CZ-SK)													
h2	Höhe der Wandöffnung	(PL) 2084 / 2029 (CZ-SK)													
h3	Äußere Höhe der Zarge	(PL) 2069 / 2014 (CZ-SK)													
h4	Innere Höhe der Zarge	(PL) 2025 / 1970 (CZ-SK)													

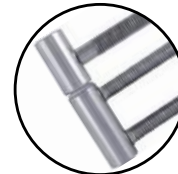
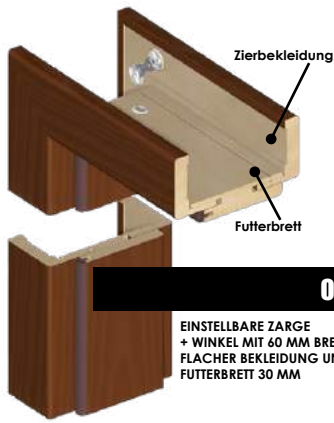

AUFBAU

- MDF-Platte
- Beschichtung – alle Furniere aus dem INVADO Angebot
- standardmäßig ist im Set mit Zarge ein Satz Verbindungswinkel in einem Winkel von 45 Grad: Ein Standard-Winkel besteht aus einer 60 mm breiten flachen Bekleidung und einem Futterbrett mit einer Länge von 30 mm (es besteht die Möglichkeit, einen separaten Satz Winkel mit einem Futterbrett mit einer Länge von 50 mm und/oder einer 80 mm flachen Bekleidung nachzubestellen – Infos in der Aufpreistabelle.)

ZUSÄTZLICHE OPTIONEN FÜR EINE EINSTELLBARE ZARGE

- Zargen mit Oberlicht bis zu einem Umfang 5 lfd. Meter (ohne Verglasung)
- Zargen für Doppeltüren
- zusätzliches Scharnier (in der Zarge „60“-„80“)
- Standard-Winkel (Futterbrett 30 mm)
- Winkel mit längerem Futterbrett + 20 mm (Futterbrett 50 mm)
- Wandverkleidung (Blendrahmen)

ZARGE FÜR TÜRBLÄTTER DER BREITE

- Einzeltürblätter – Breite von „60“ bis „100“
- Doppeltürblätter – Breite von „120“ bis „200“

UMFANG DER ABDECKUNG DES MAUERWERKS

- Verstellbare Zargen werden in Abmessungen der Wanddicke in 20 mm Schritten ausgeführt. Die minimale Wandstärke beträgt 75 mm. **HINWEIS: Der Türrahmen hat Fräser zum Reduzieren seinen Umschlingungsbereich um 15 mm.** Zargen für Wandstärken von mehr als 360 mm setzen sich aus wenigstens zwei miteinander verbundenen Elementen zusammen.

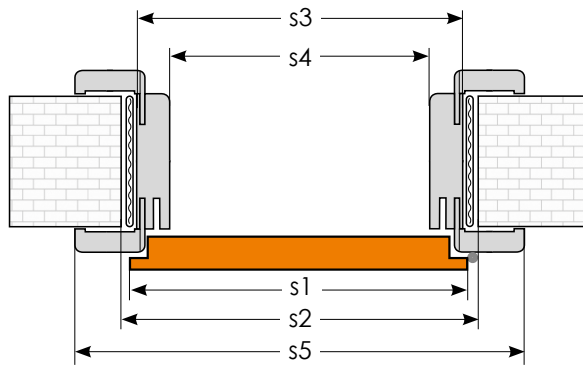
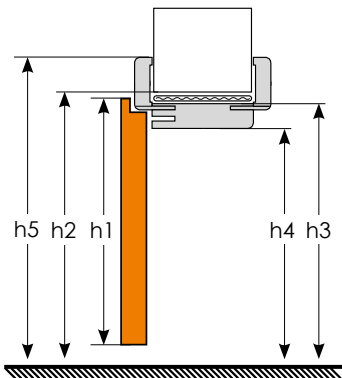

ÄNDERN
DES ZARGENBEREICHS

ABMESSUNGEN DES TÜRBLATTS UND DER ZARGE (mm)

Türblatts:		EINZEL-Tür					DOPPEL-Tür									
		„60“	„70“	„80“	„90“	„100“	„120“	„130“	„140“	„150“	„160“	„170“	„180“	„190“	„200“	
s1	Breite des Türflügels	644	744	844	944	1044	1264	1364	1464	1564	1664	1764	1864	1964	2064	
s2	Breite der Wandöffnung	674	774	874	974	1074	1294	1394	1494	1594	1694	1794	1894	1994	2094	
s3	Äußere Breite der Zarge	644	744	844	944	1044	1264	1364	1464	1564	1664	1764	1864	1964	2064	
s4	Innere Breite der Zarge	600	700	800	900	1000	1220	1320	1420	1520	1620	1720	1820	1920	2020	
s5	Bekleidungsbreite der Zarge	60 mm [ORS1]	744	844	944	1044	1144	1364	1464	1564	1664	1764	1864	1964	2064	2164
		80 mm [ORS8]	784	884	984	1084	1184	1404	1504	1604	1704	1804	1904	2004	2104	2204
h1	Höhe des Türflügels	(PL) 2040 / 1988 (CZ-SK)														
h2	Höhe der Wandöffnung	(PL) 2062 / 2008 (CZ-SK)														
h3	Äußere Höhe der Zarge	(PL) 2047 / 1993 (CZ-SK)														
h4	Innere Höhe der Zarge	(PL) 2025 / 1971 (CZ-SK)														
h5	Bekleidungsbreite der Zarge	60 mm [ORS1]	(PL) 2097 / 2043 (CZ-SK)													
		80 mm [ORS8]	(PL) 2117 / 2063 (CZ-SK)													

UMFANG DER ABDECKUNG DES MAUERWERKS

Symbol	A	B	C	D	E	F	G	H	I	J	
MAUERSTÄRKE	75–94	95–114	120–139	140–159	160–179	180–199	200–219	220–239	240–259	260–279	
Symbol	K	L	M	N	O	P	Q	R	S	T	U
MAUERSTÄRKE	280–299	300–319	320–339	340–359	360–379	380–399	400–419	420–439	440–459	460–479	480–499*

*Es besteht die Möglichkeit, eine Zarge mit einer Stärke von mehr als 499 mm zu bestellen – in diesem Fall kontaktieren Sie bitte die INVADO Verkaufsabteilung

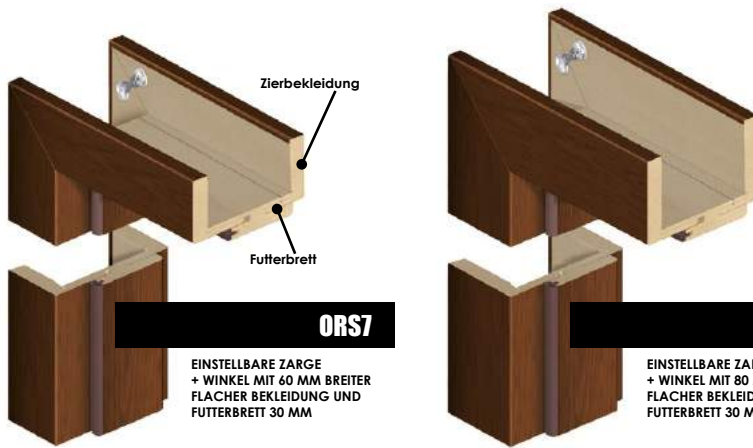

VERDECKT LIEGENDES SCHARNIER MIT 3D-REGELUNG

ORS7
EINSTELLBARE ZARGE + WINKEL MIT 60 MM BREITER FLACHER BEKLEIDUNG UND FUTTERBREIT 30 MM

ORS10
EINSTELLBARE ZARGE + WINKEL MIT 80 MM BREITER FLACHER BEKLEIDUNG UND FUTTERBREIT 30 MM

AUFBAU

- MDF-Platte
- Beschichtung – alle Furniere aus dem INVADO Angebot
- standardmäßig ist im Set mit Zarge ein Satz Verbindungswinkel in einem Winkel von 45 Grad; Ein Standard-Winkel besteht aus einer 60 mm breiten flachen Bekleidung und einem Futterbrett mit einer Länge von 30 mm (es besteht die Möglichkeit, einen separaten Satz Winkel mit einem Futterbrett mit einer Länge von 50 mm und/ oder einer 80 mm breiten flachen Bekleidung nachzubestellen – Infos in der Aufpreistabelle.)

ZUSÄTZLICHE OPTIONEN EINER EINSTELLBAREN ZARGE FÜR FALZFREIE MODULTÜREN

- Zargen mit Oberlicht bis zu einem Umfang 5 lfd. Meter (ohne Verglasung)
- Zargen für Doppeltüren
- zusätzliches Scharnier für ungefälzte Türen
- Standard-Winkel (Futterbrett 30 mm)
- Winkel mit längerem Futterbrett + 20 mm (Futterbrett 50 mm)

ZARGE FÜR TÜRLÄTTER DER BREITE

- Einzeltürblätter – Breite von „60“ bis „100“
- Doppeltürblätter – Breite von „120“ bis „200“

UMFANG DER ABDECKUNG DES MAUERWERKS

- Verstellbare Zargen werden in Abmessungen der Wanddicke in 20 mm Schritten ausgeführt. Die minimale Wandstärke beträgt 75 mm. **HINWEIS: Bei einer Wandstärke von 75–85 sollte ein Rahmen mit Maß A (75–94) verwendet werden. In diesem Fall sollte die Winkelleiste an der Stelle gekürzt werden, an der die Fräsung geschnitten wird - sonst haftet der Rahmen nicht auf beiden Seiten an der Wand.** Zargen für Wandstärken von mehr als 360 mm setzen sich aus wenigstens zwei miteinander verbundenen Elementen zusammen.

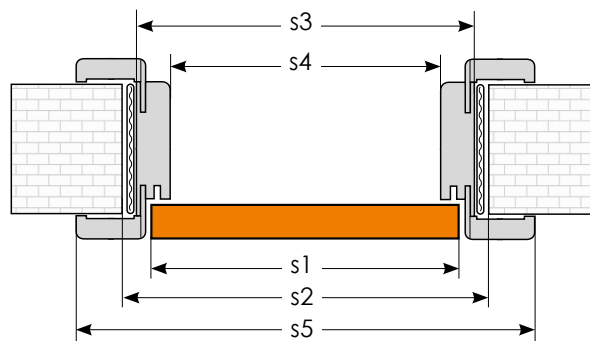
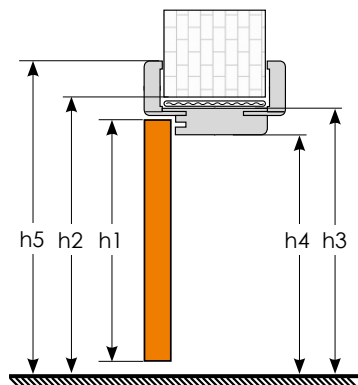

Zarge für Mauerstärken ab 360 mm



ÄNDERN DES ZARGENBEREICHS

ABMESSUNGEN DES TÜRLAPPS UND DER ZARGE (mm)

Türblatts:		EINZEL-Tür					DOPPEL-Tür									
		„60“	„70“	„80“	„90“	„100“	„120“	„130“	„140“	„150“	„160“	„170“	„180“	„190“	„200“	
s1	Breite des Türflügels	618	718	818	918	1018	1239	1339	1439	1539	1639	1739	1839	1939	2039	
s2	Breite der Wandöffnung	674	774	874	974	1074	1294	1394	1494	1594	1694	1794	1894	1994	2094	
s3	Äußere Breite der Zarge	644	744	844	944	1044	1264	1364	1464	1564	1664	1764	1864	1964	2064	
s4	Innere Breite der Zarge	600	700	800	900	1000	1220	1320	1420	1520	1620	1720	1820	1920	2020	
s5	Bekleidungsbreite der Zarge	60 mm [ORS7]	744	844	944	1044	1144	1364	1464	1564	1664	1764	1864	1964	2064	2164
		80 mm [ORS10]	784	884	984	1084	1184	1404	1504	1604	1704	1804	1904	2004	2104	2204
h1	Höhe des Türflügels	(PL) 2027 / 1975 (CZ-SK)														
h2	Höhe der Wandöffnung	(PL) 2062 / 2008 (CZ-SK)														
h3	Äußere Höhe der Zarge	(PL) 2047 / 1993 (CZ-SK)														
h4	Innere Höhe der Zarge	(PL) 2025 / 1971 (CZ-SK)														
h5	Bekleidungsbreite der Zarge	60 mm [ORS7]	(PL) 2097 / 2043 (CZ-SK)													
		80 mm [ORS10]	(PL) 2117 / 2063 (CZ-SK)													

UMFANG DER ABDECKUNG DES MAUERWERKS

Symbol	A	B	C	D	E	F	G	H	I	J	
MAUERSTÄRKE	75–94	95–114	120–139	140–159	160–179	180–199	200–219	220–239	240–259	260–279	
Symbol	K	L	M	N	O	P	Q	R	S	T	U
MAUERSTÄRKE	280–299	300–319	320–339	340–359	360–379	380–399	400–419	420–439	440–459	460–479	480–499*

*Es besteht die Möglichkeit, eine Zarge mit einer Stärke von mehr als 499 mm zu bestellen – in diesem Fall kontaktieren Sie bitte die INVADO Verkaufsabteilung

Unsichtbare Zarge SARA-PRO



**TÜRBLATT BASIEREND AUF NORMA DECOR 1:
UNGEFÄLTZT FÜR DIE AUSSENZARGE
ODER GEFÄLTZT FÜR DIE INNENZARGE**

Mit der Zarge SARA-PRO wird eine völlig neue Qualität im Innenausbau eingeführt. Für das bloße Auge unsichtbar, verleiht sie dem Raum Leichtigkeit. Ideal für minimalistische und moderne Arrangements. Erhältlich in der Außen- und Innenausführung.

AUFBAU

- Der Rahmen besteht aus hochwertigem MDF
- die Oberfläche und die Kanten des Türblatts sind grundiert und zum Tapezieren oder Lackieren vorbereitet (Tapezieren und Lackieren in Eigenregie)
- Stabilisierungsfüllung – „Honigwabe“ oder wahlweise gelochte Spanplatte
- Rahmen und Füllung mit HDF Beschichtung,
- Einzelflügel in den Breiten „60“-„90“

STANDARDAUSSTATTUNG

- 2 Einstemmscharniere
- Magnetschloss für einen normalen Schlüssel, WC-Schloss, Profizylinder oder ein Schnappschloss

OPTIONALE AUSSTATTUNG (AUFPREISPFLICHTIG)

- Türflügel ohne Schlüsselöffnung OHNE AUFPREIS
- Lüftungsausschnitt
- Runde Belüftungsöffnungen PVC
- Profizylinder 31/36
- Füllung mit Röhrenspanplatte
- Absenkblech für eine Tür mit der Breite „60“-„90“
- Lüftungsgitter

ABMESSUNGEN DES TÜRBLATTS UND DER UNSICHTBAREN ZARGE FÜR GIPSKARTON- ODER GEMAUERTE WÄNDE

	Türflügel:	Innenzarge				Außenzarge			
		„60“	„70“	„80“	„90“	„60“	„70“	„80“	„90“
s1	Breite des Türflügels	618	718	818	918	618	718	818	918
s2	Breite der Wandöffnung	698	798	898	998	698	798	818	918
s3	Äußere Breite der Zarge	688	788	888	988	688	788	898	998
s4	Innere Breite der Zarge	603	703	803	903	603	703	888	988
h1	Höhe des Türflügels	2027				2017			
h2	Höhe der Wandöffnung	2076				2066			
h3	Äußere Höhe der Zarge	2069				2059			
h4	Innere Höhe der Zarge	2027				2017			

UNSICHTBARE ZARGE SARA-PRO – INNEN

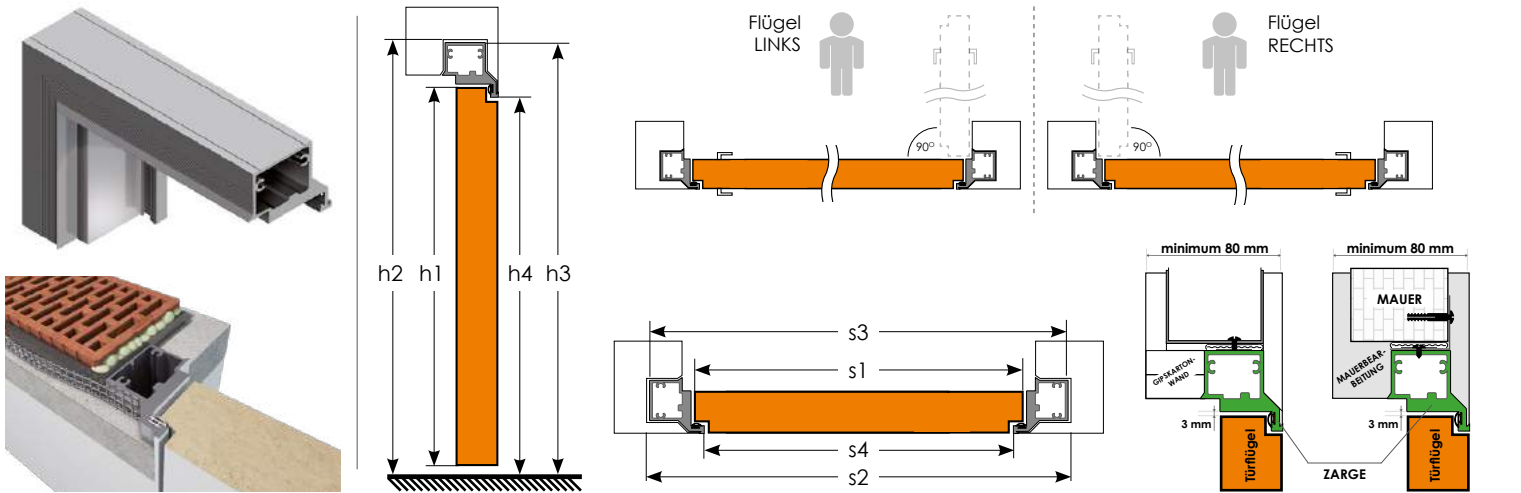

UNSICHTBARE ZARGE SARA-PRO – AUSSEN

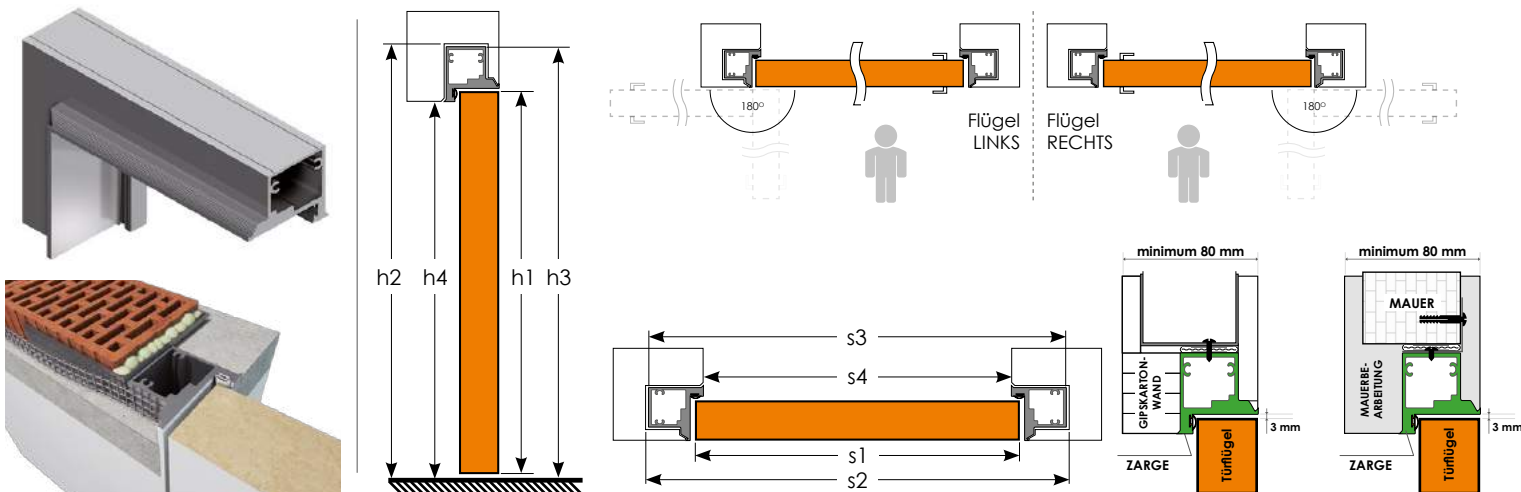

Bau der Metallzarge

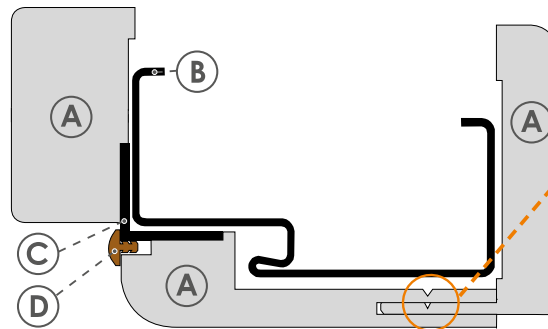
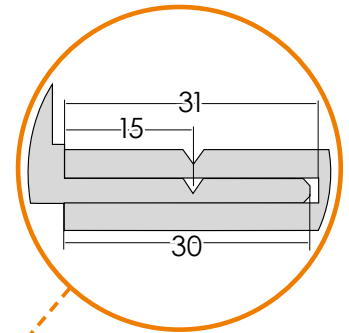

- (A) Zargenbekleidung
- (B) Metallzarge
- (C) Aluminiumwinkel
- (D) Dichtung

EIGENSCHAFTEN

Die Bekleidung der Metallzarge ermöglicht den Einbau von neuen Türen in Räumen, in denen Metallzargen nach polnischer Maßnorm eingebaut sind, ohne dass diese herausgemeißelt werden müssen. Der Vorteil dieser Lösung ist die einfache Montage mit Schaum ohne Verschmutzung des Bodens und der Wände und die Möglichkeit der Montage von standardmäßigen furnierten INVADO Türblättern.

ZARGE FÜR TÜRLÄTTER DER BREITE

- Einzeltürblätter – Breite von „60“ bis „90“

UMFANG DER ABDECKUNG DES MAUERWERKS

- 60–94, 95–129, 130–199, 200–269

ABMESSUNGEN INNERHALB DER METALLZARGE (mm)

		Türflügel: „60“	„70“	„80“	„90“
s1	lichte Zargenbreite	600	700	800	900
h1	lichte Zargenhöhe	(PL) 2025 / 1975 (CZ/SK)			

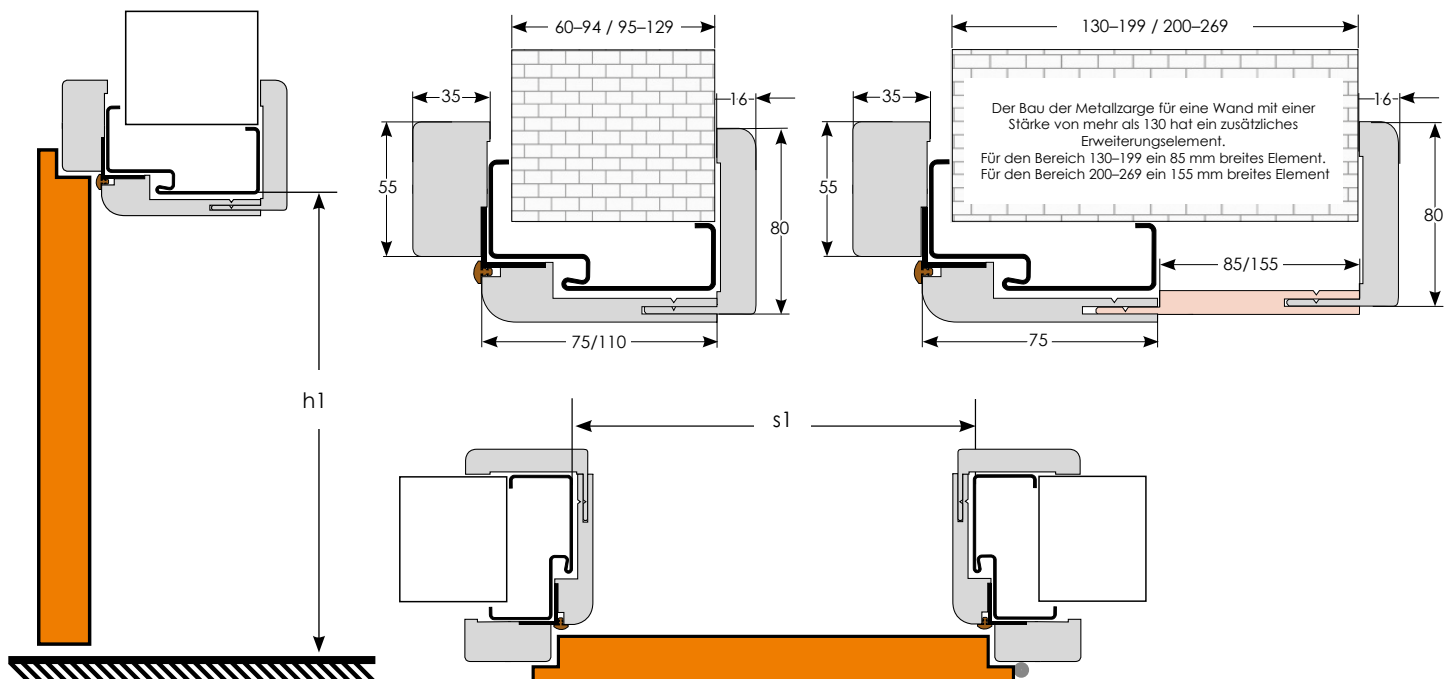

Dekortüren und Modultüren



Scharnierkappen
(Chrom, Chrom satiniert,
Schwarz oder Gold)



Zapfenscharnier
(gefälzte Türen)



verdeckt liegendes Scharnier
(ungefälzte Türen)



Profizylinder



Absenkdichtung



Bullauge (Farbe Schwarz oder Silber
mit satiniertem oder transparentem Glas)

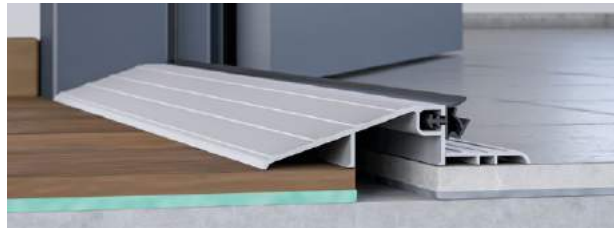

Aluminiumschwelle



Türschließer



Lüftungshülsen – rund



Lüftungshülsen – quadratisch



Lüftungsgitter



Türdichtung
(Packung 5,5 m)
Ehörtliche Farben:
SCHWARZ/WEISS/GRAU/BRAUN/BEIGE

KICK- und PUSH-Bleche

- Material: geschliffener Edelstahl
- Abmessungen: Breite entsprechend der Türbreite, Höhe 300 mm, Stärke 0,6 mm
- Lüftungunterschnitt – Höhe: 15 mm
- Lüftungshülsen – Durchmesser: 40 mm (je nach Breite des Türblatts werden unterschiedlich viele Lüftungshülsen verwendet:
„60“ – 3 Hülsen / „70“ – 4 Hülsen / „80“ – 5 Hülsen / „90“–„100“ – 6 Hülsen)
- Lüftungsgitter – Abmessungen: 430 x 110 mm

oberes Panel mit einer Öffnung für eine Klinke und unteres Panel



unteres Panel mit Lüftungunterschnitt



unteres Panel mit Öffnungen für Hülsen



unteres Panel mit Lüftungsgitter



Schiebetürsysteme



Hakenschluss

WC-Hakenschluss

WC-Hakenschluss \ SCHLÜSSEL

Griff mit Fallschlüssel und Griffmuschel

Griff mit WC-Knauf und Griffmuschel

Griff mit Griffmuschel

Schließblech

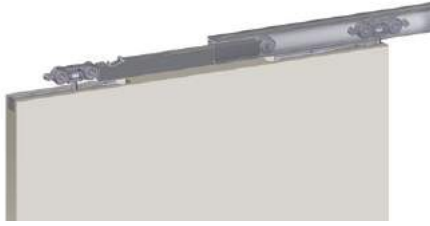

hydraulischer Türdämpfer



Dichtung (in der Wand laufendes System)



Leisten und Bekleidungen (in der Wand laufendes System)



Bürste (in der Wand laufendes System)



Scheuerleiste (vor der Wand laufendes System)



Karniese (vor der Wand laufendes System)

Technische Tür



Einsatz mit WILKA Knauf (Egida)



Absendichtung (Egida)



Weitwinkelspion (Egida)



Klinke QUEBECK (TYTAN/INOX) / ROYAL (INOX) (Egida)

Glastür



Beschlag Studio RONDO (Amber)



Beschlag Studio CLASSIC (Amber)



Beschlag Studio ARCOS (Amber)

NEU



Klinke **SPIGOLA-QR**
Farbe: Kupfer matt

Rosette:



- Gold matt
- Kupfer matt
- Chrom glänzend
- Chrom matt
- Schwarz

NEU



Klinke **FOSTER-BI**
Farbe: Gold glänzend



- Chrom glänzend
- Nickel matt
- Weiß
- Gold glänzend
- Schwarz



Klinke **DUO**
Farbe: Graphit/Chrom



- Nickel satiniert / Chrom
- Graphit/Chrom



Klinke **ENTRA**
Farbe: Anthrazit/Chrom



- Nickel satiniert / Chrom
- Anthrazit/Chrom



Klinke **FLIP**
Farbe: Anthrazit/Chrom



- Nickel satiniert / Chrom
- Anthrazit/Chrom



Klinke **EUFORIO**
Farbe: Schwarz



- Schwarz



Klinke **SPARK FIT**
Farbe: Schwarz



- Schwarz



Klinke **SAPHIRE**
Farbe: Edelstahl



- Edelstahl



Klinke SPARK
Farbe: Nickel satiniert

Rosette:



Nickel satiniert



Klinke TOTAL-Q
Farbe: Chrom glänzend



Chrom matt
 Chrom glänzend
 Schwarz



NEU

Klinke SPLASH
Farbe: Schwarz



Chrom glänzend
 Chrom matt
 Schwarz



NEU

Klinke VIOLA
Farbe: Chrom glänzend



Chrom glänzend
 Chrom matt
 Gold glänzend
 Schwarz



Klinke GIUSSY
Farbe: Nickel/Chrom



Nickel/Chrom
 Bronze Grafiatto



Klinke INVADO
Farbe: Nickel/Chrom



Nickel/Chrom



Klinke PRESTO
Farbe: Nickel/Chrom



Nickel/Chrom



Klinke UNO-R
Farbe: Edelstahl



Edelstahl



Klinke UNO
Farbe: Edelstahl



Edelstahl

Prestige

SEHEN SIE DEN FILM AUF UNSEREM YOUTUBE-KANAL:

**MONTAGE
DER SOCKELLEISTE
PRESTIGE**



Modell P124



Abmessung (mm): **100 x 16 x 2400**

Farbgestaltung:

weißes Furnier (lackierbar)

ENDURO Dekorfolie

ECO-FURNIER



Modell P125



Abmessung (mm): **60 x 16 x 2400**

Farbgestaltung:

weißes Furnier (lackierbar)

ENDURO Dekorfolie – Weiß B134



Modell P127



Abmessung (mm): **110 x 16 x 2400**

Farbgestaltung:

weißes Furnier (lackierbar)

ENDURO Dekorfolie – Weiß B134

OPTIONALE AUSSTATTUNG (AUFPREISPF LICHTIG)

- Ecke weiß mit den Abmessungen 20 x 20 x 120 mm
- Klammer (Preis pro Packung – 30 Stück)

ACHTUNG: Die Länge einer einzelnen Leiste ist 2.4 m. Leisten zu 5 Stück verpackt.
Die untenstehenden Preise gelten für 1 Stück.



Ecke weiß mit den Abmessungen



Modell P129/P402/P403

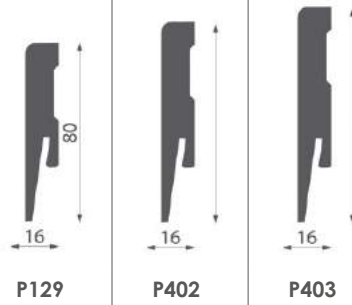

Farbgestaltung:

weißes Furnier (lackierbar)

ENDURO Dekorfolie: Modell P402 und P403 nur in Weiß B134 aus der ENDURO-Furnierpalette erhältlich

ECO-FURNIER



Modell P130



Abmessung (mm): **100 x 16 x 2400**

Farbgestaltung:

weißes Furnier (lackierbar)

ENDURO Dekorfolie – Weiß B134



Modell P132



Abmessung (mm): **100 x 16 x 2400**

Farbgestaltung:

weißes Furnier (lackierbar)

ENDURO Dekorfolie – Weiß B134



EXPORTMANAGER

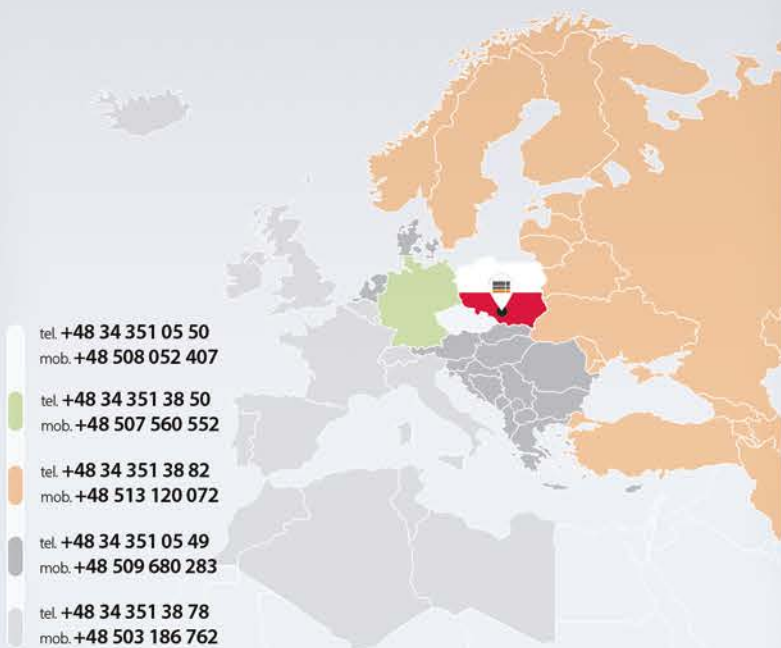

INVADO Sp. z o.o.

Dzielna, ul. Leśna 2
42-793 Ciasna, Poland

e-mail: biuro@invado.pl
tel. +48 34 351 05 40
fax +48 34 353 56 02

SCANNEN UND LESEN



AUF IHREM MOBILEN GERÄT

Ein Unternehmen der Arbonia Gruppe

ARBONIA 
Doors

Alle im Katalog enthaltenen Informationen stellen kein Angebot im Sinne des Zivilgesetzbuches dar und werden ausschließlich zu Informationszwecken veröffentlicht. Der Hersteller behält sich das Recht auf Änderung vor.

Aufgrund der verwendeten Drucktechnik können die Farben der im Katalog abgebildete Produkte vom Original abweichen. Alle Urheberrechte sind vorbehalten. Die Vervielfältigung und Veröffentlichung des Katalogs auf Internetseiten sowie in anderen Massenmedien ist ohne schriftliche Genehmigung der INVADO Sp. z o.o. nicht gestattet.

Händlerstempel: