

edice **1/2022**



BUDOWLANA 20
MARKA ROKU 21



INIVADO[®]
dveře

" Jestli
umíš
o něčem
Snít...



V dnešní době žijeme v neustálém shonu a zkusíme najít klid, krásu a bezpečné útočiště doma i v místech, ve kterých se zdržujeme. Pořeba bezpečí a kvalita života v krásném prostředí se stala běžnou a nezbytnou. Lidé chtějí chránit to, co mají rádi a obklopovat se krásnými předměty. INVADO Sp. z o.o. v Dzielnej je jedním z nejpružněji se rozvíjejících výrobců dveří, soklových a ukončovacích lišt z MDF desek a borovicové překližky v Polsku. INVADO je také předním dodavatelem komponentů pro nábytkářský průmysl. Svou pozici na trhu si buduje díky více než tricetiletým zkušenostem a neustálým investicím do technologií, zaměstnanců a zdokonalování kvality.

...dokážeš
to i
Udělat,



Kvalita nade vše

Politika kvality sehrává vedoucí úlohu v činnosti a strategii rozvoje firmy INVADO, což potvrzuje Certifikát ISO 9001. Vysoká úroveň výrobků a služeb je vedle ceny a termínů dodávek, základním cílem firmy, díky němuž se považuje za důvěryhodného partnera.

TECHNOLOGIE INVADO:

Základ nabídky INVADO tvoří výroba dveřních křídel a zárubní, proto bylo průlomem v činnosti firmy zavedení novátorské technologie výroby fóliovaných dveřních křídel (Technologie INVADO). V současnosti se INVADO díky inovačnímu způsobu výroby dveří nachází ve skupině technologicky nejvyspělejších firem v Evropě. Charakteristickou vlastností této technologie je fóliování povrchu bez spojení na hranách polodrážky. Díky tomu hrana nejenže vypadá esteticky, ale je také odolnější proti poškození. V podstatě není možné odření nebo odtážení boční fólie, protože spojení fólie je umístěno ve vnitřní hraně polodrážky – okem neviditelné. „Technologie fóliování hladkých dveří ve velkovýrobě“ se používá od roku 2007 pro všechny modely fóliovaných dveří.

Bezpečné hrany

Fóliované dveře INVADO jsou vyrobeny v patentované technologii INVADO spočívající ve spojování fólie mimo hranu polodrážky. Hrany dveří vyrobené v této unikátní technologii jsou chráněny proti odření a odlepení dekoru a po delší dobu mají pěkný a nový vzhled.

OCENĚNÍ A CERTIFIKÁTY:



ZNAČKA DEKADY 2009–2019 / DOBRÁ ZNAČKA 2019 a 2021

Nezávislá skupina odborníků potvrdila, že výrobky s logem INVADO se vyznačují kvalitou, důvěrou a renomé. Tyto tři vlastnosti rozhodují o tom, že vybrané značky patří mezi významné značky. Jsme hrdí a vděční. Při této příležitosti bychom rádi poděkovali našim Zákazníkům za důvěru, kterou nám vkládáte výběrem dveří INVADO pro své vysněné interiéry. Obchodním partnerům za plodnou spolupráci, doporučení a podporou a všem Zaměstnancům INVADO za společné budování dobré značky v každé fázi jeho vzniku.



VAVŘÍN SPOTŘEBITELE

Značka INVADO byla polskými spotřebiteli oceněna a oceněna prestižním symbolem Vavřínu spotřebitele.



GAZELA BYZNYSU

Invado obdrželo Gazelu Biznesu v letech 2004–2010 a 2013–2020. Cena potvrzuje dynamický rozvoj formy a nárůst tržeb v kategorii malých a středních firem. Toto ocenění je také zárukou pro zákazníky a dodavatele – potvrzuje spolehlivost a dynamický rozvoj společnosti a kvalitu jejich produktů.



INVADO – TRANSPARENTNÍ FIRMA

INVADO byla oceněna společností Dun and Bradstreet Poland certifikátem „Transparentní společnost“. Získání tohoto ocenění dokazuje spolehlivost při plnění povinnosti včasného zveřejnění účetní uzávěrky a potvrzuje otevřenost aktivit na trhu. Certifikát odráží skutečnost, že INVADO funguje podle známých zásad fair play.



**NYNÍ ZÁRUKA
24 MĚSÍCŮ NA
DVEŘE ZNAČKY
INVADO**

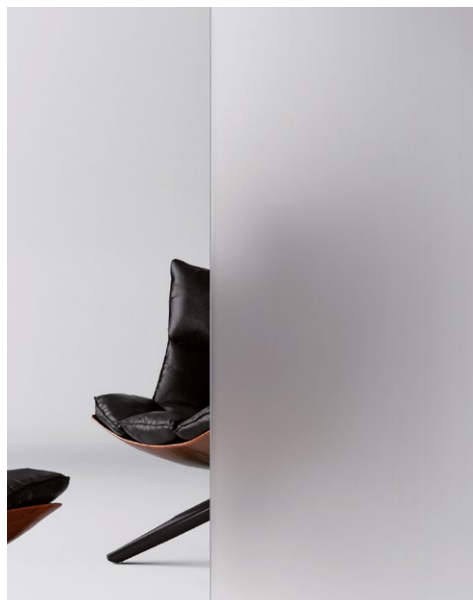

DVEŘE RÁMOVÉ



kolekce
CORATO

str.12



kolekce
ARTANO

str.14



kolekce
AVERSA

str.14



kolekce
MIRROR

str.16



kolekce
LAGO

str.18



kolekce
PASARO

str.20



kolekce
VINADIO

str.22



kolekce
FOSSANO

str.24



kolekce
IMPERIA

str.26



kolekce
DESTINO UNICO

str.28



kolekce
LIVATA

str.30



kolekce
VERSANO

str.32



kolekce
NOGARO

str.34



kolekce
TAMPARO

str.36



kolekce
LINEA FORTE

str.38



kolekce
CAPENA INSERTO

str.40



kolekce
MARTINA

str.42



kolekce
DOMINO

str.44



kolekce
BIANCO

str.46



kolekce
LARINA

str.48



kolekce
D'ARTAGNAN

str.50

DVEŘE FÓLIOVANÉ

str. 52–79



kolekce **SALERNO** str. 54 kolekce **NORMA DECOR** str. 56 kolekce **TORINO** str. 58 kolekce **MERANO** str. 60 kolekce **LIDO** str. 62 kolekce **DOLCE** str. 64 kolekce **STRADA** str. 66 kolekce **SAGITTARIUS** str. 68



kolekce **GEMINI** str. 70 kolekce **VIRGO** str. 72 kolekce **PARMA** str. 74 kolekce **ORSO** str. 76 kolekce **LIBRA** str. 78 kolekce **TAURUS** str. 78

DVEŘE SKLÁDACÍ



kolekce **NORMA DECOR a LIBRA**

80

POSUVNÉ SYSTÉMY



typ systému
SYSTÉM POSUVNÝ DO STĚNY
POSUVNÝ SYSTÉM NA STĚNU

82

84

TECHNICKÉ INFORMACE



86

ZÁRUBNĚ



BLOKOVÁ 87

NASTAVITELNÁ ZÁRUBĚŇ 88

**NASTAVITELNÁ ZÁRUBĚŇ PRO MODULOVÁ
BEZFALCOVÁ KŘÍDLA** 89

NEVIDITELNÁ ZÁRUBĚŇ – SARA-PRO 90–91

SYSTÉM PRO OBKLAD KOVOVÉ ZÁRUBNĚ 92

KLIKY

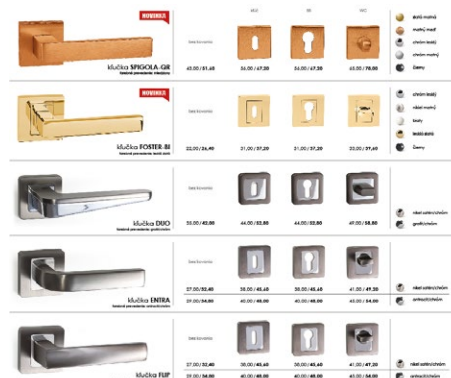

94–95

DOPLŇKY



93

KONSTRUKCE KŘÍDEL PLNÝCH A MODULOVÝCH

konstrukce křídel PLNÝCH

Vizuálně jsou ploché dveře lehčí než modulové, což je spojeno s jejich stabilitou. Konstrukce se skládá z vlysu vyrobeného z MDF desky nebo z překližky. Výplň tvoří vošтина nebo vylehčená dřevoříšková deska, kterou lze objednat za příplatek. Rám i s výplní je oboustranně pokryt 3 mm HDF deskou a dekorativní fólií. Při montáži výplně v těchto modelech se používají okenní lišty s různými profily.



konstrukce křídel MODULOVÝCH

Konstrukce modulových dveří se skládá ze dvou svislých vlysů, nadpraží a spojky. Výplň křídla tvoří MDF panely různé tloušťky nebo skleněná tabule o tloušťce 4 mm. Ke každému modelu lze vybrat dekorativní fólii. V těchto dveřích není sklo ani jiné výplně, montováno pomocí okenních lišt, ale současně s prvky konstrukce dveří, což významně zlepšuje jejich stabilitu.



FÓLIE – TYPY STRUKTURY

Struktury fólií z nabídky INVADO lze rozdělit do 3 kategorií:

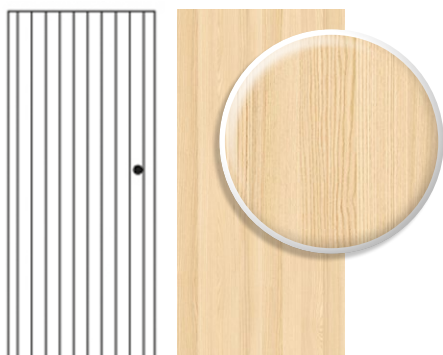

JEDNOSMĚRNÁ FÓLIE SE SVISLOU STRUKTUROU:

Většina fólií INVADO je dostupná s tímto typem struktury. Výjimky: kaštan, jilm (enduro), dub italský a dub severo (enduro 3D).

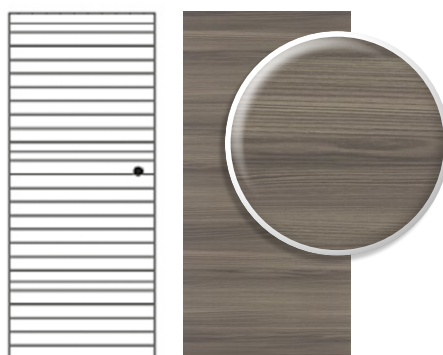

JEDNOSMĚRNÁ FÓLIE S VODOROVNOU STRUKTUROU:

V současnosti máme v nabídce INVADO dvě fólie s touto strukturou. Jsou to: dub italský a dub severo (enduro 3D).



DVOUSMĚRNÁ FÓLIE SE SVISLOU A VODOROVNOU STRUKTUROU:

Fólie, která spojuje dva předcházející typy struktury. V nabídce INVADO se nacházejí dvě fólie s kombinovanou strukturou. Jsou to: kaštan (enduro).

Takové rozdělení fólií z hlediska struktury lze použít pouze u plochých křídel. U modulových dveří je typ struktury z konstrukčních důvodů smíšený.

FALCOVÉ A BEZFALCOVÉ DVEŘE

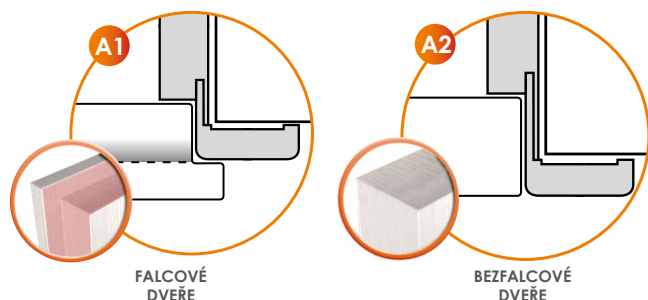

A1 – Hrana falcových dveří je ukončena falcem (drážkou – na obrázku označenou červeně), která dosedá na zárubeň. Dveře vyrobené tímto způsobem nelicují se zárubní

A2 – Hrana bezfalcových dveří nemá dodatečnou úpravu, tzn., že má plochý povrch. Dveře vyrobené tímto způsobem licují se zárubní.

PRAVÉ NEBO LEVÉ DVEŘE? JAK JE ROZLIŠUJEME?

dveře levé



dveře pravé



Před nákupem dveří bychom se měli zamyslet nad tím, kterým směrem by se měly otevírat. Z bezpečnostních důvodů koupelnové nebo kuchyňské dveře montujeme tak, aby se otevíraly směrem ven. V ostatních místnostech to závisí na pohodlí uživatelů a uspořádání bytu nebo domu. Dalším krokem je ujasnit si, jaké dveře potřebujeme: pravé nebo levé. Co to znamená? Jsou-li závěsy namontovány na pravé straně zárubně, znamená to, že potřebujeme dveře pravé, je-li tomu naopak, potřebujeme dveře levé. Než se vydáme do obchodu, musíme si tuto otázku v klidu promyslet a vyhotovit seznam potřebných pravých a levých dveří a pro každé z nich stanovit směr jejich otevírání.

VÝPOČET CENY DVEŘÍ

Ve většině případů jsou uvedené ceny cenami dveřního křídla bez zárubně a kliky (výjimku tvoří křídla: GUARDIA, POSUVNÉ SYSTÉMY). Pro výpočet kompletní ceny za celý set je třeba použít následující vzorec:

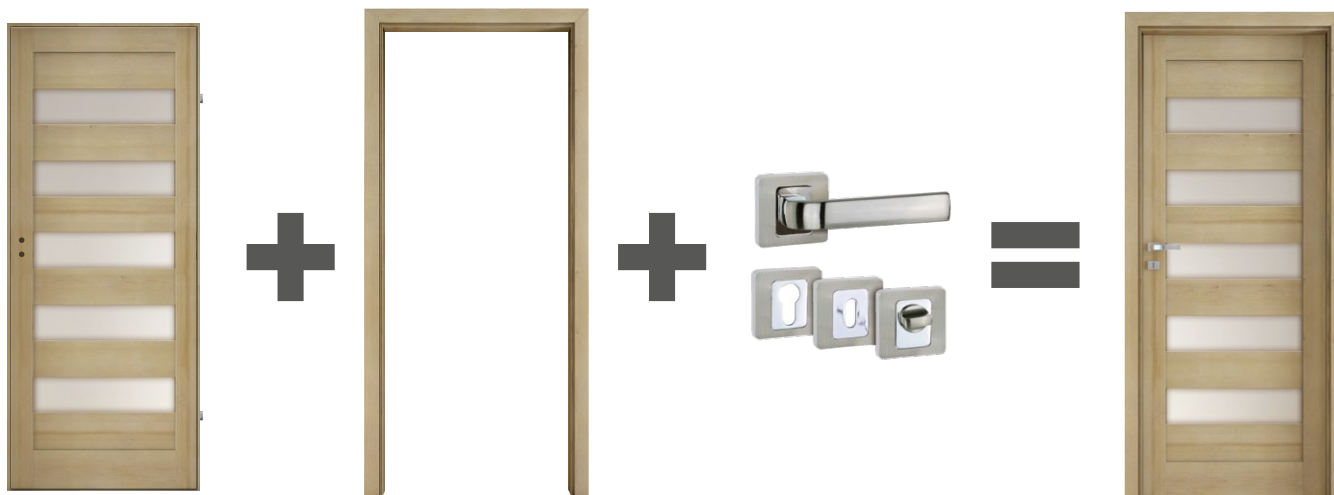

cena křídla

+

cena zárubně

+

cena kliky

=

cena celého setu

LEGENDA

Prosím, všimněte si poznámky, které jsou označeny těmito ikonami. Obsahují důležité informace, které se týkají daného modelu dveřního křídla.

IKONY JEDNOTLIVÝCH VERZÍ DVEŘNÍHO KŘÍDLA



FALCOVÉ DVEŘE / BEZFALCOVÉ DVEŘE



JEDNOKŘÍDLÉ / DVOUKŘÍDLÉ DVEŘE



DVEŘE S VĚTRÁNÍM



DVEŘE S POSUVNÝM SYSTÉMEM

BAREVNOST

ENDURO fólie

intenzita používání: ●●○○○

Třída pokrytí ENDURO: Fólie s vysokou hodnotou designu a velmi dobrým napodobením přirozené kresby dřeva. Charakterizována výbornou odolností.

Určení: budovy, obytné místnosti se širokou možností používání a určení.



B134

lindo (bílá)

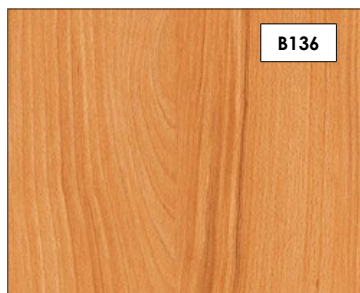

B136

buk

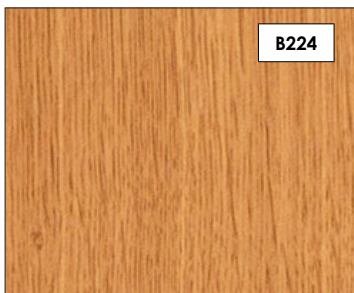

B224

dub

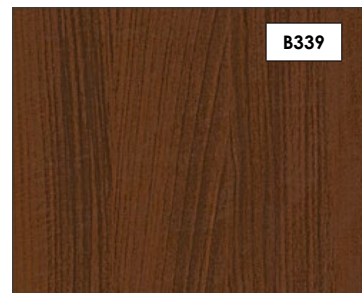

B339

ořech

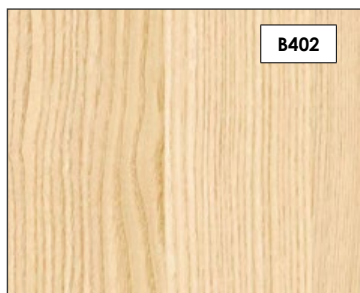

B402

coimbra

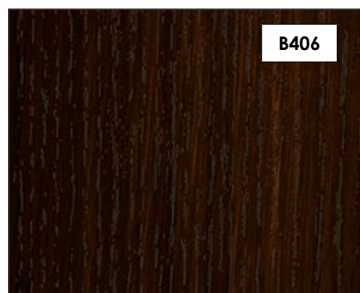

B406

eben

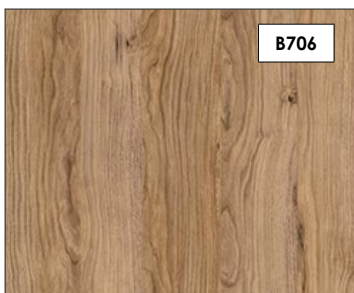

B706

dub podzimní



B288

kaštan

DIVUSMĚRNÁ
(S VISILOU A VODOPROVNOU
STRUKTUROU)

ENDURO 3D fólie

intenzita používání: ●●○○○

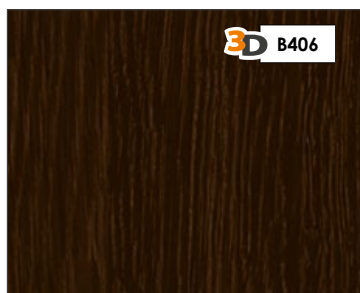

3D B406

dub ušlechtilý

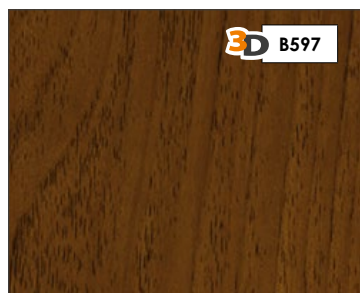

3D B597

klasický ořech

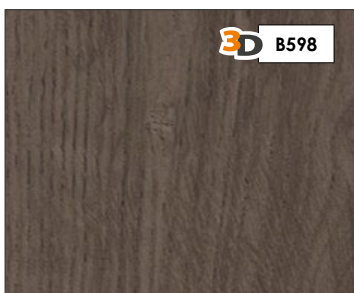

3D B598

popelavý dub



3D B637

antracit

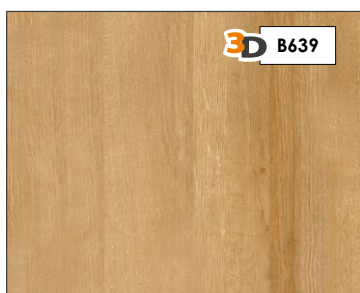

3D B639

dub evropský

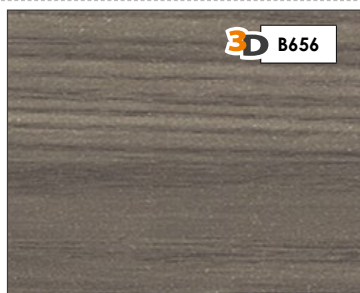

3D B656

dub italský

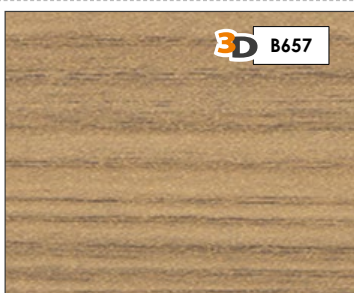

3D B657

dub severo

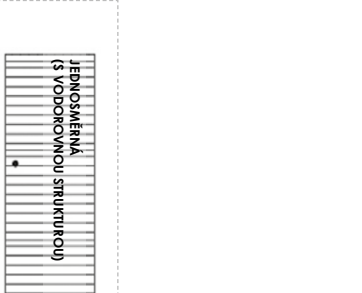

JEDNOSMĚRNÁ
(S VODOPROVNOU STRUKTUROU)

ECO-FORNIR FORTE

intenzita používání: ●●●○○

ECO-FORNIR CPL

Třída pokrytí ECO-FORNIR FORTE (folia) – Vysoce kvalitní fólie v moderních barvách jsou charakterizovány vysokými parametry odolnosti.

CPL: Laminát CPL v moderních barvách.

Určení: Hotely, kanceláře, veřejné budovy.

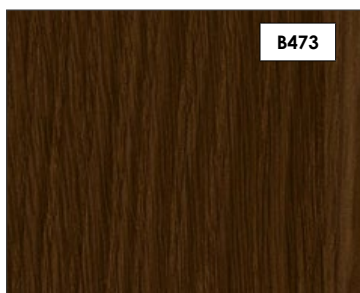

B473

ořech duro

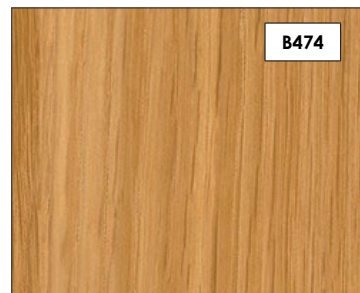

B474

dub eterno

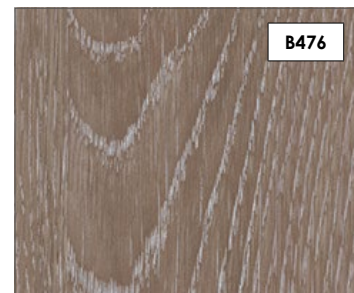

B476

dub šedý

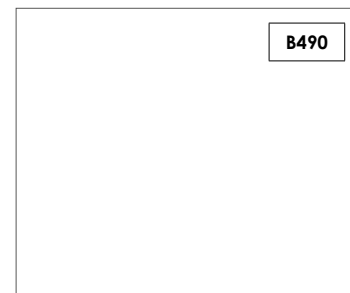

B490

bílá



cedr bělený



dub naturální

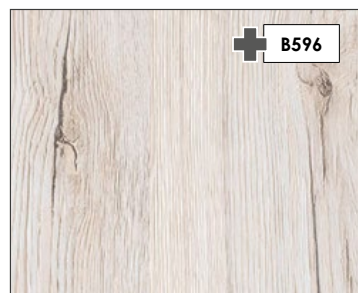

sněžný dub

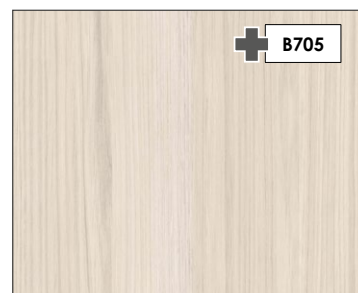

dub jarní



dub zimní



modřín sibiřský

ENDURO POLI fólia

černá

Třída pokrytí ENDURO POLI: vysoce kvalitní polymerová fólie se vyznačuje vynikajícími pevnostními vlastnostmi.

Určení: budovy, obytné místnosti se širokou možností používání a určení.

Dostupné pouze v barvě zárubní:

- BLOKOVÉ,
- NASTAVITELNÉ,
- NASTAVITELNÉ PRO MODULOVÉ BEZFALCOVÉ DVEŘE

Lze kombinovat se všemi modely a barvami barvy interiérových dveří INVADO

SKLO

průhledné



satinato



chinchila





DVEŘE RÁMOVÉ

Konstrukce dveří ramových (modulových) se skládá ze dvou svislých vlysů, nadpraží a spojky. Výplň křídla tvoří MDF panely různé tloušťky nebo skleněná tabule o tloušťce 4 mm. Ke každému modelu lze vybrat dekorativní fólii. V těchto dveřích není sklo ani jiné výplně, montováno pomocí okenních lišt, ale současně s prvky konstrukce dveří, což významně zlepšuje jejich stabilitu.

Pozri montážní film na
našom kanále YOUTUBE

DOSTUPNÉ MOŽNOSTI ZHOTOVENÍ DVEŘNÍHO KŘÍDLA:

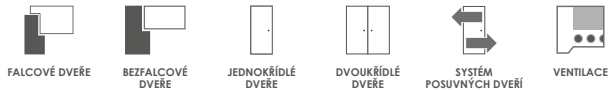



BAREVNOST

ENDURO fólie

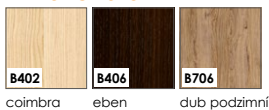

ENDURO 3D fólie

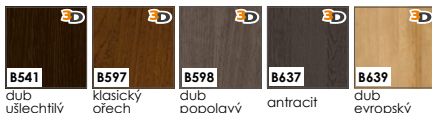

ENDURO PLUS fólie

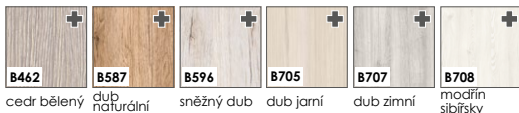

ECO-FORNIR FORTE fólie



ECO-FORNIR laminát CPL

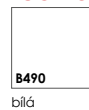

ENDURO POLI fólie

Dostupné pouze v barvě zárubní:

- **BLOKOVÉ**
- **NASTAVITELNÉ**
- **NASTAVITELNÉ PRO MODULOVÉ BEZFALCOVÉ DVEŘI.**

KONSTRUKCE

- 1 • výplň křídla: MDF deska – tloušťka 22 mm
- 2 • výplň křídla: MDF deska nebo sklo, podle modelu – tloušťka 4 mm
- 3 • rám je vyroben z MDF desky – vodorovná dolní příčka – výška 400 mm, vodorovná horní příčka – 350 mm
- 4 • fólie



- boční hrany a horní hrana jsou fóliované
- svislé hrany křídel jsou zaoblené (**info – str.86**)
- u dvoukřídlých dveří se ze strany rámu vyskytuje klapačka (**info – str.86**)
- šířka jednokřídlých dveří: „60“ až „100“ / šířka dvoukřídlých dveří: „120“ až „200“

STANDARDNÍ VYBAVENÍ – FALCOVÉ DVEŘE

- zámek s roztečí 72 mm pro obyčejný klíč, WC zámek nebo zámek pro cylindrickou vložku
- 3 šroubovací panty nastavitelné (bílý pozink)

STANDARDNÍ VYBAVENÍ – BEZFALCOVÉ DVEŘE

- zámek magnetický s roztečí 90 mm pro obyčejný klíč, WC zámek nebo zámek 85 mm pro cylindrickou vložku
- 2 skryté panty 3D nastavitelné v barvě INOX

PŘÍPLATKY K CENĚ DVEŘÍ

- zhotovení křídla bez otvoru pro klíč **bez doplátku**
- příplatek za šířku „100“ – cena/ks
- přídavný závěs v bezfalcových křídlech – dodáván se zárubní **tabulka dalších možností – str.89**
- kryty na panty (chrom, matný chrom, černý, zlatý) – cena/ks
- větrací výřez
- ventilační průchodky PVC – cena/kpl
- ventilační průchodky kovové – kulaté (chrom, zlatý) – cena/kpl
- ventilační průchodky kovové – hranaté (chrom, nikl) – cena/kpl
- provedení křídla s ostrou hranou (systém posuvných dveří na stěnu)
- provedení křídla v bezfalcové verzi
- zhotovení dvoukřídlých dveří
- cylindrická vložka 31/36 (31/31 v bezfalcové verzi křídla) – cena/ks
- klesající těsnění do dveří do šířky „60“–„90“
- klesající těsnění do dveří do šířky „100“
- práh stanovený hliník do dveří do šířky „60“–„90“
- práh stanovený hliník do dveří do šířky „100“

- **satínato** – tvrzené sklo

standard – bez doplátku

SKLO (LESKLÁ STRANA SKLA NA STRANĚ ZÁRUBŇŮ)



ZÁRUBNĚ



- **[ORB3]** bloková (volba krycí lišty 10 x 60 mm nebo 16 x 80 mm) **str.87**
- **[ORS1]** nastavitelná zárubeň s krycí lištou 60 mm **str.88**
- **[ORS8]** nastavitelná zárubeň s krycí lištou 80 mm **str.88**
- **[ORS7]** nastavitelná zárubeň pro modulová bezfalcová křídla s krycí lištou 60 mm **str.89**
- **[ORS10]** nastavitelná zárubeň pro modulová bezfalcová křídla s krycí lištou 80 mm **str.89**

Artano a Aversa

Pozri montážní film na
našom kanále YOUTUBE



DOSTUPNÉ MOŽNOSTI ZHOTOVENÍ DVEŘNÍHO KŘÍDLA:

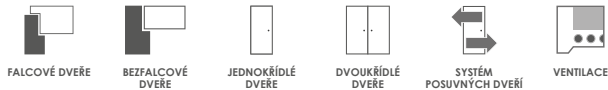



BAREVNOST

ENDURO fólie

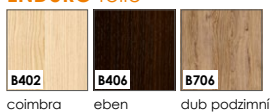

ENDURO 3D fólie

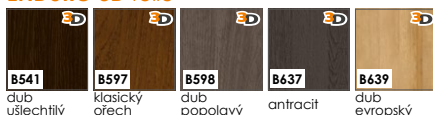

ENDURO PLUS fólie



ECO-FORNIR FORTE fólie



ECO-FORNIR laminát CPL

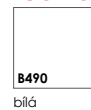

ENDURO POLI fólie

Dostupné pouze v barvě zárubní:

- **BLOKOVÉ**
- **NASTAVITELNÉ**
- **NASTAVITELNÉ PRO MODULOVÉ BEZFALCOVÉ DVEŘI.**

KONSTRUKCE

- výplň křídla: MDF deska – flouška 16 mm (Artano) / 22 mm (Aversa)
- výplň křídla: MDF deska nebo sklo, podle modelu – flouška 4 mm
- rám je vyroben z MDF desky
- fólie

- boční hrany a horní hrana jsou fóliované
- svislé hrany křidel jsou zaoblené (**info – str.86**)
- u dvoukřídlových dveří se ze strany rámu vyskytuje klapačka (**info – str.86**)
- šířka jednokřídlových dveří: „60“ až „100“ / šířka dvoukřídlových dveří: „120“ až „200“

STANDARDNÍ VYBAVENÍ – FALCOVÉ DVEŘE

- zámek s roztečí 72 mm pro obyčejný klíč, WC zámek nebo zámek pro cylindrickou vložku
- 3 šroubovací panty nastavitelné (bílý pozink)

STANDARDNÍ VYBAVENÍ – BEZFALCOVÉ DVEŘE

- zámek magnetický s roztečí 90 mm pro obyčejný klíč, WC zámek nebo zámek 85 mm pro cylindrickou vložku
- 2 skryté panty 3D nastavitelné v barvě INOX

PŘÍPLATKY K CENĚ DVEŘÍ

- zhotovení křídla bez otvoru pro klíč
- příplatek za šířku „100“ – cena/ks
- přídatný závěs v bezfalcových křídlech – dodáván se zárubní
- kryty na panty (chrom, matný chrom, černý, zlatý) – cena/ks
- větrací výřez
- ventilační průchodky PVC – cena/kpl
- ventilační průchodky kovové – kulaté (chrom, zlatý) – cena/kpl
- ventilační průchodky kovové – hranaté (chrom, nikl) – cena/kpl
- provedení křídla s ostrou hranou (systém posuvných dveří na stěnu)
- provedení křídla v bezfalcové verzi
- zhotovení dvoukřídlových dveří
- cylindrická vložka 31/36 (31/31 v bezfalcové verzi křídla) – cena/ks
- klesající těsnění do dveří do šířky „60“–„90“
- klesající těsnění do dveří do šířky „100“
- práh stanovený hliník do dveří do šířky „60“–„90“
- práh stanovený hliník do dveří do šířky „100“



SKLO (LESKLÁ STRANA SKLA NA STRANĚ ZÁVĚSŮ)



- **satinato** – tvrzené sklo

standard – bez doplatku

ZÁRUBNĚ



- **[ORB3]** bloková (volba krycí lišty 10 x 60 mm nebo 16 x 80 mm) **str.87**
- **[ORS1]** nastavitelná zárubeň s krycí lištou 60 mm **str.88**
- **[ORS8]** nastavitelná zárubeň s krycí lištou 80 mm **str.88**
- **[ORS7]** nastavitelná zárubeň pro modulová bezfalcová křídla s krycí lištou 60 mm **str.89**
- **[ORS10]** nastavitelná zárubeň pro modulová bezfalcová křídla s krycí lištou 80 mm **str.89**

Mirror

Pozri montážní film na
našom kanále YOUTUBE



DOSTUPNÉ MOŽNOSTI ZHOTOVENÍ DVEŘNÍHO KŘÍDLA:



FALCOVÉ DVEŘE BEZFALCOVÉ DVEŘE JEDNOKŘÍDLÉ DVEŘE DVOUKŘÍDLÉ DVEŘE SYSTÉM POSUVNÝCH DVEŘÍ VENTILACE



BAREVNOST

ENDURO fólie

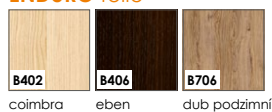

ENDURO 3D fólie

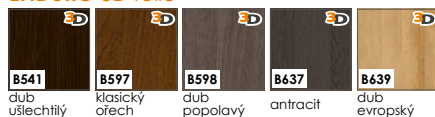

ENDURO PLUS fólie

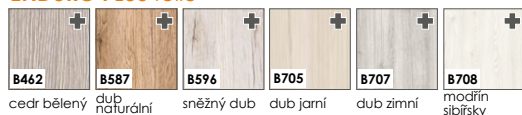

ECO-FORNIR FORTE fólie



ECO-FORNIR laminát CPL

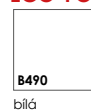

ENDURO POLI fólie

Dostupné pouze v barvě zárubně:

- **BLOKOVÉ**
- **NASTAVITELNÉ**
- **NASTAVITELNÉ PRO MODULOVÉ BEZFALCOVÉ DVEŘE.**

KONSTRUKCE

- výplň křídla: MDF deska – tloušťka 6 mm
- vnitřní výplň: zrcadlo v hrúbce 4 mm
- rám je vyroben z MDF desky
- fólie



- boční hrany a horní hrana jsou fóliované
- svislé hrany křidel jsou zaoblené (**info – str.86**)
- u dvoukřídlých dveří se ze strany rámu vyskytuje klapačka (**info – str.86**)
- šířka jednokřídlých dveří: „60“ až „100“ / šířka dvoukřídlých dveří: „120“ až „200“

STANDARDNÍ VYBAVENÍ – FALCOVÉ DVEŘE

- zámek s roztečí 72 mm pro obyčejný klíč, WC zámek nebo zámek pro cylindrickou vložku
- 3 šroubovací panty nastavitelné (bílý pozink)

STANDARDNÍ VYBAVENÍ – BEZFALCOVÉ DVEŘE

- zámek magnetický s roztečí 90 mm pro obyčejný klíč, WC zámek nebo zámek 85 mm pro cylindrickou vložku
- 2 skryté panty 3D nastavitelné v barvě INOX

PŘÍPLATKY K CENĚ DVEŘÍ

- zhotovení křídla bez otvoru pro klíč
- příplatek za šířku „100“ – cena/ks
- přídatný závěs v bezfalcových křídlech – dodáván se zárubní
- kryty na panty (chrom, matný chrom, černý, zlatý) – cena/ks
- větrací výřez
- ventilační průchodky PVC – cena/kpl
- ventilační průchodky kovové – kulaté (chrom, zlatý) – cena/kpl
- ventilační průchodky kovové – hranaté (chrom, nikl) – cena/kpl
- provedení křídla s ostrou hranou (systém posuvných dveří na stěnu)
- provedení křídla v bezfalcové verzi
- zhotovení dvoukřídlých dveří
- cylindrická vložka 31/36 (31/31 v bezfalcové verzi křídla) – cena/ks
- klesající těsnění do dveří do šířky „60“–„90“
- klesající těsnění do dveří do šířky „100“
- práh stanovený hliník do dveří do šířky „60“–„90“
- práh stanovený hliník do dveří do šířky „100“

bez doplatku

tabulka dalších možností – str.89

ZÁRUBNĚ



- **[OB3]** bloková (volba krycí lištou 10 x 60 mm nebo 16 x 80 mm) **str.87**
- **[ORS1]** nastavitelná zárubeň s krycí lištou 60 mm **str.88**
- **[ORS8]** nastavitelná zárubeň s krycí lištou 80 mm **str.88**
- **[ORS7]** nastavitelná zárubeň pro modulová bezfalcová křídla s krycí lištou 60 mm **str.89**
- **[ORS10]** nastavitelná zárubeň pro modulová bezfalcová křídla s krycí lištou 80 mm **str.89**

Lago

Pozri montážní film na
našom kanále YOUTUBE

DOSTUPNÉ MOŽNOSTI ZHOTOVENÍ DVEŘNÍHO KŘÍDLA:

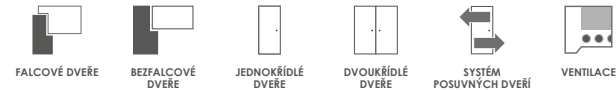



BAREVNOST

ENDURO fólie

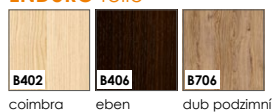

ENDURO 3D fólie

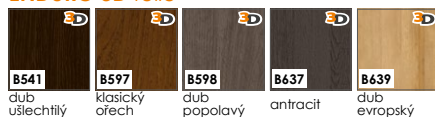

ENDURO PLUS fólie



ECO-FORNIR FORTE fólie



ECO-FORNIR laminát CPL

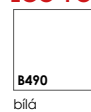

ENDURO POLI fólie

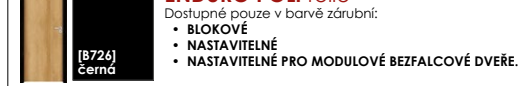

Dostupné pouze v barvě zárubní:

- BLOKOVÉ
- NASTAVITELNÉ
- NASTAVITELNÉ PRO MODULOVÉ BEZFALCOVÉ DVEŘI.

KONSTRUKCE

- 1 • výplň křídla: MDF deska – tloušťka 22 mm
- 2 • výplň křídla: MDF deska nebo sklo, podle modelu – tloušťka 4 mm
- 3 • rám je vyroben z MDF desky
- 4 • fólie



- boční hrany a horní hrana jsou fóliované
- svislé hrany křídel jsou zaoblené (info – str.86)
- u dvoukřídlých dveří se ze strany rámu vyskytuje klapačka (info – str.86)
- šířka jednokřídlých dveří: „60“ až „100“ / šířka dvoukřídlých dveří: „120“ až „200“

STANDARDNÍ VYBAVENÍ – FALCOVÉ DVEŘE

- zámek s roztečí 72 mm pro obyčejný klíč, WC zámek nebo zámek pro cylindrickou vložku
- 3 šroubovací panty nastavitelné (bílý pozink)

STANDARDNÍ VYBAVENÍ – BEZFALCOVÉ DVEŘE

- zámek magnetický s roztečí 90 mm pro obyčejný klíč, WC zámek nebo zámek 85 mm pro cylindrickou vložku
- 2 skryté panty 3D nastavitelné v barvě INOX

PŘÍPLATKY K CENĚ DVEŘÍ

- zhotovení křídla bez otvoru pro klíč
- příplatek za šířku „100“ – cena/ks
- přídatný závěs v bezfalcových křídlech – dodáván se zárubní
- kryty na panty (chrom, matný chrom, černý, zlatý) – cena/ks
- větrací výřez
- ventilační průchodky PVC – cena/kpl
- ventilační průchodky kovové – kulaté (chrom, zlatý) – cena/kpl
- ventilační průchodky kovové – hranaté (chrom, nikl) – cena/kpl
- provedení křídla s ostrou hranou (systém posuvných dveří na stěnu)
- provedení křídla v bezfalcové verzi
- zhotovení dvoukřídlých dveří
- cylindrická vložka 31/36 (31/31 v bezfalcové verzi křídla) – cena/ks
- klesající těsnění do dveří do šířky „60“–„90“
- klesající těsnění do dveří do šířky „100“
- práh stanovený hliník do dveří do šířky „60“–„90“
- práh stanovený hliník do dveří do šířky „100“

bez doplatku

tabulka dalších možností – str.89

- satínato – tvrzené sklo

standard – bez doplatku

- [OB3] bloková (volba krycí lištou 10 x 60 mm nebo 16 x 80 mm) str.87
- [ORS1] nastavitelná zárubeň s krycí lištou 60 mm str.88
- [ORS8] nastavitelná zárubeň s krycí lištou 80 mm str.88
- [ORS7] nastavitelná zárubeň pro modulová bezfalcová křídla s krycí lištou 60 mm str.89
- [ORS10] nastavitelná zárubeň pro modulová bezfalcová křídla s krycí lištou 80 mm str.89

SKLO (LESKLÁ STRANA SKLA NA STRANĚ ZÁRUBŇŮ)



satínato

ZÁRUBNĚ



Pozri montážní film na
našom kanále YOUTUBE

DOSTUPNÉ MOŽNOSTI ZHOTOVENÍ DVEŘNÍHO KŘÍDLA:



FALCOVÉ DVEŘE

BEZFALCOVÉ
DVEŘEJEDNOKŘÍDLÉ
DVEŘEDVOUKŘÍDLÉ
DVEŘESYSTÉM
POSUVNÝCH DVEŘÍ

VENTILACE



BAREVNOST

ENDURO fólie

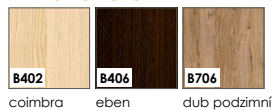

ENDURO 3D fólie

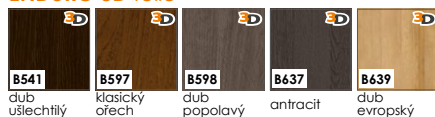

ENDURO PLUS fólie



ECO-FORNIR FORTE fólie



ECO-FORNIR laminát CPL

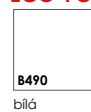

ENDURO POLI fólie

Dostupné pouze v barvě zárubně:

- BLOKOVÉ
- NASTAVITELNÉ
- NASTAVITELNÉ PRO MODULOVÉ BEZFALCOVÉ DVEŘI.

KONSTRUKCE

- výplň křídla: MDF deska – tloušťka 22 mm
- výplň křídla: MDF deska nebo sklo, podle modelu – tloušťka 4 mm
- rám je vyroben z MDF desky – vodorovná dolní příčka – výška 400 mm, vodorovná horní příčka – 350 mm
- fólie

- boční hrany a horní hrana jsou fóliované
- svislé hrany křídel jsou zaoblené (info – str.86)
- u dvoukřídelých dveří se ze strany rámu vyskytuje klapačka (info – str.86)
- šířka jednokřídelých dveří: „60“ až „100“ / šířka dvoukřídelých dveří: „120“ až „200“

STANDARDNÍ VYBAVENÍ – FALCOVÉ DVEŘE

- zámek s roztečí 72 mm pro obyčejný klíč, WC zámek nebo zámek pro cylindrickou vložku
- 3 šroubovací panty nastavitelné (bílý pozink)

STANDARDNÍ VYBAVENÍ – BEZFALCOVÉ DVEŘE

- zámek magnetický s roztečí 90 mm pro obyčejný klíč, WC zámek nebo zámek 85 mm pro cylindrickou vložku
- 2 skryté panty 3D nastavitelné v barvě INOX

PŘÍPLATKY K CENĚ DVEŘÍ

- zhotovení křídla bez otvoru pro klíč
- příplatek za šířku „100“ – cena/ks
- přídatný závěs v bezfalcových křídlech – dodáván se zárubní
- kryty na panty (chrom, matný chrom, černý, zlatý) – cena/ks
- větrací výřez
- ventilační průchodky PVC – cena/kpl
- ventilační průchodky kovové – kulaté (chrom, zlatý) – cena/kpl
- ventilační průchodky kovové – hranaté (chrom, nikl) – cena/kpl
- provedení křídla s ostrou hranou (systém posuvných dveří na stěnu)
- provedení křídla v bezfalcové verzi
- zhotovení dvoukřídelých dveří
- cylindrická vložka 31/36 (31/31 v bezfalcové verzi křídla) – cena/ks
- klesající těsnění do dveří do šířky „60“–„90“
- klesající těsnění do dveří do šířky „100“
- práh stanovený hliník do dveří do šířky „60“–„90“
- práh stanovený hliník do dveří do šířky „100“



SKLO (LESKLÁ STRANA SKLA NA STRANĚ ZÁRUBŇŮ)



satinato

- satinato – tvrzené sklo

standard – bez doplatku

ZÁRUBNĚ



- [ORB3] bloková (volba krycí lišty 10 x 60 mm nebo 16 x 80 mm) str.87
- [ORS1] nastavitelná zárubeň s krycí lištou 60 mm str.88
- [ORS8] nastavitelná zárubeň s krycí lištou 80 mm str.88
- [ORS7] nastavitelná zárubeň pro modulová bezfalcová křídla s krycí lištou 60 mm str.89
- [ORS10] nastavitelná zárubeň pro modulová bezfalcová křídla s krycí lištou 80 mm str.89

Pozri montážní film na
našom kanále YOUTUBE



DOSTUPNÉ MOŽNOSTI ZHOTOVENÍ DVEŘNÍHO KŘÍDLA:





BAREVNOST

ENDURO fólie

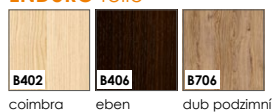

ENDURO 3D fólie

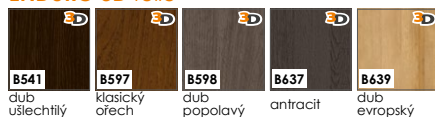

ENDURO PLUS fólie

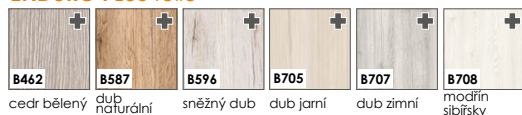

ECO-FORNIR FORTE fólie



ECO-FORNIR laminát CPL

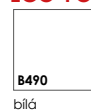

ENDURO POLI fólie

Dostupné pouze v barvě zárubní:

- BLOKOVÉ
- NASTAVITELNÉ
- NASTAVITELNÉ PRO MODULOVÉ BEZFALCOVÉ DVEŘE.

KONSTRUKCE

- 1 • výplň křídla: MDF deska – flouška 22 mm
- 2 • výplň křídla: MDF deska nebo sklo, podle modelu – flouška 4 mm
- 3 • rám je vyroben z MDF desky
- 4 • fólie



- boční hrany a horní hrana jsou fóliované
- svislé hrany křidel jsou zaoblené (info – str.86)
- u dvoukřídlých dveří se ze strany rámu vyskytuje klapačka (info – str.86)
- šířka jednokřídlých dveří: „60“ až „100“ / šířka dvoukřídlých dveří: „120“ až „200“

STANDARDNÍ VYBAVENÍ – FALCOVÉ DVEŘE

- zámek s roztečí 72 mm pro obyčejný klíč, WC zámek nebo zámek pro cylindrickou vložku
- 3 šroubovací panty nastavitelné (bílý pozink)

STANDARDNÍ VYBAVENÍ – BEZFALCOVÉ DVEŘE

- zámek magnetický s roztečí 90 mm pro obyčejný klíč, WC zámek nebo zámek 85 mm pro cylindrickou vložku
- 2 skryté panty 3D nastavitelné v barvě INOX

PŘÍPLATKY K CENĚ DVEŘÍ

- zhotovení křídla bez otvoru pro klíč
- příplatek za šířku „100“ – cena/ks
- přídavný závěs v bezfalcových křídlech – dodáván se zárubní
- kryty na panty (chrom, matný chrom, černý, zlatý) – cena/ks
- větrací výřez
- ventilační průchodky PVC – cena/kpl
- ventilační průchodky kovové – kulaté (chrom, zlatý) – cena/kpl
- ventilační průchodky kovové – hranaté (chrom, nikl) – cena/kpl
- provedení křídla s ostrou hranou (systém posuvných dveří na stěnu)
- provedení křídla v bezfalcové verzi
- zhotovení dvoukřídlých dveří
- cylindrická vložka 31/36 (31/31 v bezfalcové verzi křídla) – cena/ks
- klesající těsnění do dveří do šířky „60“–„90“
- klesající těsnění do dveří do šířky „100“
- práh stanovený hliník do dveří do šířky „60“–„90“
- práh stanovený hliník do dveří do šířky „100“

bez doplátku

tabulka dalších možností – str.89

- satínato – tvrzené sklo

standard – bez doplátku

- [OB3] bloková (volba krycí lišty 10 x 60 mm nebo 16 x 80 mm) str.87
- [ORS1] nastavitelná zárubeň s krycí lištou 60 mm str.88
- [ORS8] nastavitelná zárubeň s krycí lištou 80 mm str.88
- [ORS7] nastavitelná zárubeň pro modulová bezfalcová křídla s krycí lištou 60 mm str.89
- [ORS10] nastavitelná zárubeň pro modulová bezfalcová křídla s krycí lištou 80 mm str.89

SKLO (LESKLÁ STRANA SKLA NA STRANĚ ZÁVĚSŮ)



satínato

ZÁRUBNĚ



Fossano

Pozri montážní film na
našom kanále YOUTUBE



DOSTUPNÉ MOŽNOSTI ZHOTOVENÍ DVEŘNÍHO KŘÍDLA:

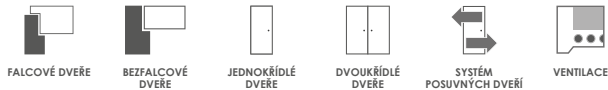



BAREVNOST

ENDURO fólie

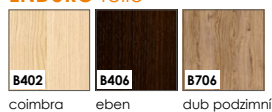

ENDURO 3D fólie

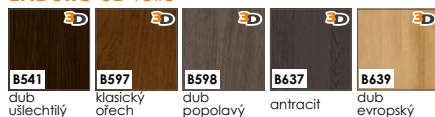

ENDURO PLUS fólie



ECO-FORNIR FORTE fólie



ECO-FORNIR laminát CPL

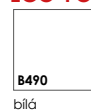

ENDURO POLI fólie

Dostupné pouze v barvě zárubní:
 • BLOKOVÉ
 • NASTAVITELNÉ
 • NASTAVITELNÉ PRO MODULOVÉ BEZFALCOVÉ DVEŘI.

[B726] černá

KONSTRUKCE

- výplň křídla: MDF deska – flouška 22 mm
- výplň křídla: MDF deska nebo sklo, podle modelu – flouška 4 mm
- rám je vyroben z MDF desky
- fólie

- boční hrany a horní hrana jsou fóliované
- svislé hrany křídel jsou zaoblené (info – str.86)
- u dvoukřídlých dveří se ze strany rámu vyskytuje klapačka (info – str.86)
- šířka jednokřídlých dveří: „60“ až „100“ / šířka dvoukřídlých dveří: „120“ až „200“

STANDARDNÍ VYBAVENÍ – FALCOVÉ DVEŘE

- zámek s roztečí 72 mm pro obyčejný klíč, WC zámek nebo zámek pro cylindrickou vložku
- 3 šroubovací panty nastavitelné (bílý pozink)

STANDARDNÍ VYBAVENÍ – BEZFALCOVÉ DVEŘE

- zámek magnetický s roztečí 90 mm pro obyčejný klíč, WC zámek nebo zámek 85 mm pro cylindrickou vložku
- 2 skryté panty 3D nastavitelné v barvě INOX

PŘÍPLATKY K CENĚ DVEŘÍ

- zhotovení křídla bez otvoru pro klíč
- příplatek za šířku „100“ – cena/ks
- přídatný závěs v bezfalcových křídlech – dodáván se zárubní
- kryty na panty (chrom, matný chrom, černý, zlatý) – cena/ks
- větrací výřez
- ventilační průchodky PVC – cena/kpl
- ventilační průchodky kovové – kulaté (chrom, zlatý) – cena/kpl
- ventilační průchodky kovové – hranaté (chrom, nikl) – cena/kpl
- provedení křídla s ostrou hranou (systém posuvných dveří na stěnu)
- provedení křídla v bezfalcové verzi
- zhotovení dvoukřídlých dveří
- cylindrická vložka 31/36 (31/31 v bezfalcové verzi křídla) – cena/ks
- klesající těsnění do dveří do šířky „60“–„90“
- klesající těsnění do dveří do šířky „100“
- práh stanovený hliník do dveří do šířky „60“–„90“
- práh stanovený hliník do dveří do šířky „100“



SKLO (LESKLÁ STRANA SKLA NA STRANĚ ZÁRUBŮ)



satínato

- satínato – tvrzené sklo

standard – bez doplátku

ZÁRUBNĚ



- [OB3] bloková (volba krycí lišty 10 x 60 mm nebo 16 x 80 mm) str.87
- [ORS1] nastavitelná záruběň s krycí lištou 60 mm str.88
- [ORS8] nastavitelná záruběň s krycí lištou 80 mm str.88
- [ORS7] nastavitelná záruběň pro modulová bezfalcová křídla s krycí lištou 60 mm str.89
- [ORS10] nastavitelná záruběň pro modulová bezfalcová křídla s krycí lištou 80 mm str.89

Imperia

Pozri montážní film na
našom kanále YOUTUBE



DOSTUPNÉ MOŽNOSTI ZHOTOVENÍ DVEŘNÍHO KŘÍDLA:

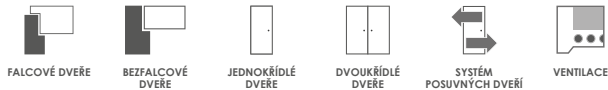



BAREVNOST

ENDURO fólie

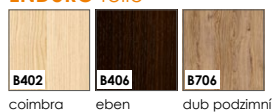

ENDURO 3D fólie

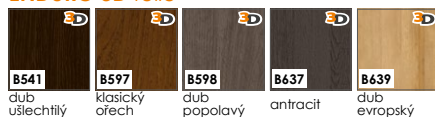

ENDURO PLUS fólie



ECO-FORNIR FORTE fólie



ECO-FORNIR laminát CPL

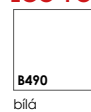

ENDURO POLI fólie

Dostupné pouze v barvě zárubní:

- BLOKOVÉ
- NASTAVITELNÉ
- NASTAVITELNÉ PRO MODULOVÉ BEZFALCOVÉ DVEŘI.

SKLO (LESKLÁ STRANA SKLA NA STRANĚ ZÁRUBĚŮ)



ZÁRUBNĚ



KONSTRUKCE

- výplň křídla: MDF deska – tloušťka 22 mm
- výplň křídla: MDF deska nebo sklo, podle modelu – tloušťka 4 mm
- rám je vyroben z MDF desky – vodorovná dolní příčka – výška 400 mm, vodorovná horní příčka – 350 mm
- fólie

- boční hrany a horní hrana jsou fóliované
- svislé hrany křidel jsou zaoblené (info – str.86)
- u dvoukřídlých dveří se ze strany rámu vyskytuje klapačka (info – str.86)
- šířka jednokřídlých dveří: „60“ až „100“ / šířka dvoukřídlých dveří: „120“ až „200“

STANDARDNÍ VYBAVENÍ – FALCOVÉ DVEŘE

- zámek s roztečí 72 mm pro obyčejný klíč, WC zámek nebo zámek pro cylindrickou vložku
- 3 šroubovací panty nastavitelné (bílý pozink)

STANDARDNÍ VYBAVENÍ – BEZFALCOVÉ DVEŘE

- zámek magnetický s roztečí 90 mm pro obyčejný klíč, WC zámek nebo zámek 85 mm pro cylindrickou vložku
- 2 skryté panty 3D nastavitelné v barvě INOX

PŘÍPLATKY K CENĚ DVEŘÍ

- zhotovení křídla bez otvoru pro klíč
- příplatek za šířku „100“ – cena/ks
- přidavný závěs v bezfalcových křídlech – dodáván se zárubní
- kryty na panty (chrom, matný chrom, černý, zlatý) – cena/ks
- větrací výřez
- ventilační průchodky PVC – cena/kpl
- ventilační průchodky kovové – kulaté (chrom, zlatý) – cena/kpl
- ventilační průchodky kovové – hranaté (chrom, nikl) – cena/kpl
- provedení křídla s ostrou hranou (systém posuvných dveří na stěnu)
- provedení křídla v bezfalcové verzi
- zhotovení dvoukřídlých dveří
- cylindrická vložka 31/36 (31/31 v bezfalcové verzi křídla) – cena/ks
- klesající těsnění do dveří do šířky „60“–„90“
- klesající těsnění do dveří do šířky „100“
- práh stanovený hliník do dveří do šířky „60“–„90“
- práh stanovený hliník do dveří do šířky „100“



bez doplatku

tabulka dalších možností – str.89

- satinato – tvrzené sklo

standard – bez doplatku

- [OB3] bloková (volba krycí lištou 10 x 60 mm nebo 16 x 80 mm) str.87
- [ORS1] nastavitelná zárubeň s krycí lištou 60 mm str.88
- [ORS8] nastavitelná zárubeň s krycí lištou 80 mm str.88
- [ORS7] nastavitelná zárubeň pro modulová bezfalcová křídla s krycí lištou 60 mm str.89
- [ORS10] nastavitelná zárubeň pro modulová bezfalcová křídla s krycí lištou 80 mm str.89

Destino Unico

Pozri montážní film na
našom kanále YOUTUBE



DOSTUPNÉ MOŽNOSTI ZHOTOVENÍ DVEŘNÍHO KŘÍDLA:

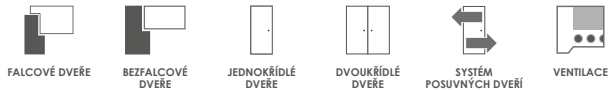



Jedna z nejoblíbenějších kolekcí dveří INVADO – DESTINO UNICO byla oceněna „Zlatou medailí“.

Tato křídla představují odvážnou kombinaci barev, která umožňuje vytvářet s rozmachem překvapivé, stylizované interiéry. Proto jsme neměli žádná pochybnosti o tom, abychom právě tyto dveře přihlásili do prestižní soutěže „Zlatá medaile“ pořádané v rámci Mezinárodního poznaňského veletrhu BUDMA. „Zlatá medaile“ MPV je jedna z nejznámějších cen na polském trhu, která je udělována inovativním výrobkům nejvyšší kvality. Jsme na ni pyšní a děkujeme všem, kdo se podíleli na výrobě a prodeji dveří Destino Unico.

BAREVNOST

ENDURO fólie

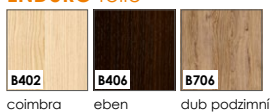

ENDURO 3D fólie

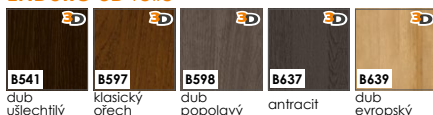

ENDURO PLUS fólie



ECO-FORNIR FORTE fólie



ECO-FORNIR laminát CPL

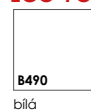

ENDURO POLI fólie

Dostupné pouze v barvě zárubní:

- BLOKOVÉ
- NASTAVITELNÉ
- NASTAVITELNÉ PRO MODULOVÉ BEZFALCOVÉ DVEŘE.

KONSTRUKCE

- 1 • výplň křídla: MDF deska nebo sklo, podle modelu – tloušťka 4 mm
- 2 • výplň křídla: MDF deska – tloušťka 22 mm
- 3 • rám je vyroben z MDF desky
- 4 • skleněné vložky (80 mm): vložka vybrané barvy
- 5 • fólie

- boční hrany a horní hrana jsou fóliované
- svislé hrany křidel jsou zaoblené (info – str.86)
- u dvoukřídlových dveří se ze strany rámu vyskytuje klapačka (info – str.86)
- šířka jednokřídlových dveří: „60“ až „100“ / šířka dvoukřídlových dveří: „120“ až „200“

STANDARDNÍ VYBAVENÍ – FALCOVÉ DVEŘE

- zámek s roztečí 72 mm pro obyčejný klíč, WC zámek nebo zámek pro cylindrickou vložku
- 3 šroubovací panty nastavitelné (bílý pozink)

STANDARDNÍ VYBAVENÍ – BEZFALCOVÉ DVEŘE

- zámek magnetický s roztečí 90 mm pro obyčejný klíč, WC zámek nebo zámek 85 mm pro cylindrickou vložku
- 2 skryté panty 3D nastavitelné v barvě INOX

PŘÍPLATKY K CENĚ DVEŘÍ

- zhotovení křídla bez otvoru pro klíč **bez doplatku**
- příplatek za šířku „100“ – cena/ks
- přídatný závěs v bezfalcových křídlech – dodáván se zárubní **tabulka dalších možností – str.89**
- kryty na panty (chrom, matný chrom, černý, zlatý) – cena/ks
- větrací výřez
- ventilační průchodky PVC – cena/kpl
- ventilační průchodky kovové – kulaté (chrom, zlatý) – cena/kpl
- ventilační průchodky kovové – hranaté (chrom, nikl) – cena/kpl
- provedení křídla s ostrou hranou (systém posuvných dveří na stěnu)
- provedení křídla v bezfalcové verzi
- zhotovení dvoukřídlových dveří
- cylindrická vložka 31/36 (31/31 v bezfalcové verzi křídla) – cena/ks
- klesající těsnění do dveří do šířky „60“–„90“
- klesající těsnění do dveří do šířky „100“
- práh stanovený hliník do dveří do šířky „60“–„90“
- práh stanovený hliník do dveří do šířky „100“



SKLO (LESKLÁ STRANA SKLA NA STRANĚ ZÁVĚSŮ)

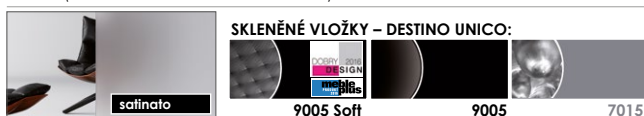

- **satinato** – tvrzené sklo **standard – bez doplatku**

ZÁRUBNĚ



- [OB3] bloková (volba krycí lištou 10 x 60 mm nebo 16 x 80 mm) **str.87**
- [ORS1] nastavitelná záruběň s krycí lištou 60 mm **str.88**
- [ORS8] nastavitelná záruběň s krycí lištou 80 mm **str.88**
- [ORS7] nastavitelná záruběň pro modulová bezfalcová křídla s krycí lištou 60 mm **str.89**
- [ORS10] nastavitelná záruběň pro modulová bezfalcová křídla s krycí lištou 80 mm **str.89**

Pozri montážní film na
našom kanále YOUTUBE



DOSTUPNÉ MOŽNOSTI ZHOTOVENÍ DVEŘNÍHO KŘÍDLA:

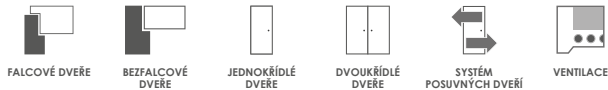



BAREVNOST

ENDURO fólie

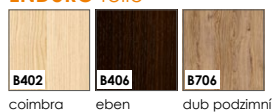

ENDURO 3D fólie

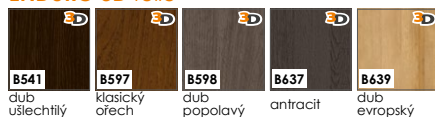

ENDURO PLUS fólie

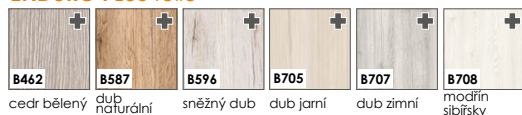

ECO-FORNIR FORTE fólie



ECO-FORNIR laminát CPL

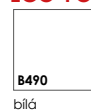

ENDURO POLI fólie



Dostupné pouze v barvě zárubní:

- BLOKOVÉ
- NASTAVITELNÉ
- NASTAVITELNÉ PRO MODULOVÉ BEZFALCOVÉ DVEŘE.

KONSTRUKCE

- výplň křídla: MDF deska nebo sklo, podle modelu – tloušťka 4 mm
- výplň křídla: MDF deska – tloušťka 22 mm
- rám je vyroben z MDF desky
- fólie



- boční hrany a horní hrana jsou fóliované
- svislé hrany křídel jsou zaoblené (info – str.86)
- u dvoukřídlých dveří se ze strany rámu vyskytuje klapačka (info – str.86)
- šířka jednokřídlých dveří: „60“ až „100“ / šířka dvoukřídlých dveří: „120“ až „200“

STANDARDNÍ VYBAVENÍ – FALCOVÉ DVEŘE

- zámek s roztečí 72 mm pro obyčejný klíč, WC zámek nebo zámek pro cylindrickou vložku
- 3 šroubovací panty nastavitelné (bílý pozink)

STANDARDNÍ VYBAVENÍ – BEZFALCOVÉ DVEŘE

- zámek magnetický s roztečí 90 mm pro obyčejný klíč, WC zámek nebo zámek 85 mm pro cylindrickou vložku
- 2 skryté panty 3D nastavitelné v barvě INOX

PŘÍPLATKY K CENĚ DVEŘÍ

- zhotovení křídla bez otvoru pro klíč
- příplatek za šířku „100“ – cena/ks
- přídatný závěs v bezfalcových křídlech – dodáván se zárubní
- kryty na panty (chrom, matný chrom, černý, zlatý) – cena/ks
- větrací výřez
- ventilační průchodky PVC – cena/kpl
- ventilační průchodky kovové – kulaté (chrom, zlatý) – cena/kpl
- ventilační průchodky kovové – hranaté (chrom, nikl) – cena/kpl
- provedení křídla s ostrou hranou (systém posuvných dveří na stěnu)
- provedení křídla v bezfalcové verzi
- zhotovení dvoukřídlých dveří
- cylindrická vložka 31/36 (31/31 v bezfalcové verzi křídla) – cena/ks
- klesající těsnění do dveří do šířky „60“–„90“
- klesající těsnění do dveří do šířky „100“
- práh stanovený hliník do dveří do šířky „60“–„90“
- práh stanovený hliník do dveří do šířky „100“

bez doplatku

tabulka dalších možností – str.89

- satínato – tvrzené sklo

standard – bez doplatku

- [OB3] bloková (volba krycí lišty 10 x 60 mm nebo 16 x 80 mm) str.87
- [ORS1] nastavitelná zárubeň s krycí lištou 60 mm str.88
- [ORS8] nastavitelná zárubeň s krycí lištou 80 mm str.88
- [ORS7] nastavitelná zárubeň pro modulová bezfalcová křídla s krycí lištou 60 mm str.89
- [ORS10] nastavitelná zárubeň pro modulová bezfalcová křídla s krycí lištou 80 mm str.89

SKLO (LESKLÁ STRANA SKLA NA STRANĚ ZÁVĚSŮ)



satínato

ZÁRUBNĚ



Versano

Pozri montážní film na
našom kanále YOUTUBE

DOSTUPNÉ MOŽNOSTI ZHOTOVENÍ DVEŘNÍHO KŘÍDLA:





BAREVNOST

ENDURO fólie

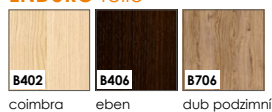

ENDURO 3D fólie

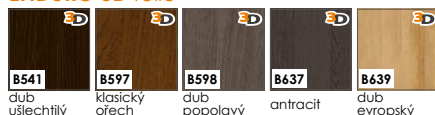

ENDURO PLUS fólie



ECO-FORNIR FORTE fólie



ECO-FORNIR laminát CPL

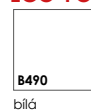

ENDURO POLI fólie

Dostupné pouze v barvě zárubní:

- BLOKOVÉ
- NASTAVITELNÉ
- NASTAVITELNÉ PRO MODULOVÉ BEZFALCOVÉ DVEŘE.

SKLO (LESKLÁ STRANA SKLA NA STRANĚ ZÁVĚSŮ)



ZÁRUBNĚ



KONSTRUKCE

- 1 • výplň křídla: MDF deska – tloušťka 22 mm
- 2 • výplň křídla: MDF deska nebo sklo, podle modelu – tloušťka 4 mm
- 3 • rám je vyroben z MDF desky – vodorovná dolní příčka – výška 400 mm, vodorovná horní příčka – 350 mm
- 4 • fólie

- boční hrany a horní hrana jsou fóliované
- svislé hrany křídel jsou zaoblené (info – str.86)
- u dvoukřídlých dveří se ze strany rámu vyskytuje klapačka (info – str.86)
- šířka jednokřídlých dveří: „60“ až „100“ / šířka dvoukřídlých dveří: „120“ až „200“

STANDARDNÍ VYBAVENÍ – FALCOVÉ DVEŘE

- zámek s roztečí 72 mm pro obyčejný klíč, WC zámek nebo zámek pro cylindrickou vložku
- 3 šroubovací panty nastavitelné (bílý pozink)

STANDARDNÍ VYBAVENÍ – BEZFALCOVÉ DVEŘE

- zámek magnetický s roztečí 90 mm pro obyčejný klíč, WC zámek nebo zámek 85 mm pro cylindrickou vložku
- 2 skryté panty 3D nastavitelné v barvě INOX

PŘÍPLATKY K CENĚ DVEŘÍ

- zhotovení křídla bez otvoru pro klíč
- příplatek za šířku „100“ – cena/ks
- přídatný závěs v bezfalcových křídlech – dodáván se zárubní
- kryty na panty (chrom, matný chrom, černý, zlatý) – cena/ks
- větrací výřez
- ventilační průchodky PVC – cena/kpl
- ventilační průchodky kovové – kulaté (chrom, zlatý) – cena/kpl
- ventilační průchodky kovové – hranaté (chrom, nikl) – cena/kpl
- provedení křídla s ostrou hranou (systém posuvných dveří na stěnu)
- provedení křídla v bezfalcové verzi
- zhotovení dvoukřídlých dveří
- cylindrická vložka 31/36 (31/31 v bezfalcové verzi křídla) – cena/ks
- klesající těsnění do dveří do šířky „60“–„90“
- klesající těsnění do dveří do šířky „100“
- práh stanovený hliník do dveří do šířky „60“–„90“
- práh stanovený hliník do dveří do šířky „100“



bez doplátku

tabulka dalších možností – str.89

- **satinato** – tvrzené sklo

standard – bez doplátku

- **[OB3]** bloková (volba krycí lištou 10 x 60 mm nebo 16 x 80 mm) str.87
- **[ORS1]** nastavitelná zárubeň s krycí lištou 60 mm str.88
- **[ORS8]** nastavitelná zárubeň s krycí lištou 80 mm str.88
- **[ORS7]** nastavitelná zárubeň pro modulová bezfalcová křídla s krycí lištou 60 mm str.89
- **[ORS10]** nastavitelná zárubeň pro modulová bezfalcová křídla s krycí lištou 80 mm str.89

Nogaro

Pozri montážní film na
našom kanále YOUTUBE



DOSTUPNÉ MOŽNOSTI ZHOTOVENÍ DVEŘNÍHO KŘÍDLA:

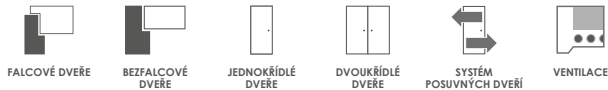



BAREVNOST

ENDURO fólie

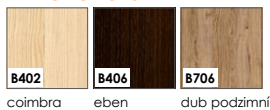

ENDURO 3D fólie

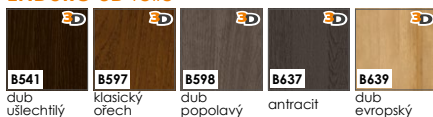

ENDURO PLUS fólie



ECO-FORNIR FORTE fólie



ECO-FORNIR laminát CPL

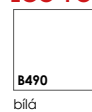

ENDURO POLI fólie

Dostupné pouze v barvě zárubní:

- BLOKOVÉ
- NASTAVITELNÉ
- NASTAVITELNÉ PRO MODULOVÉ BEZFALCOVÉ DVEŘE.

KONSTRUKCE

- výplň křídla: MDF deska – flouška 22 mm
- výplň křídla: MDF deska nebo sklo, podle modelu – flouška 4 mm
- rám je vyroben z MDF desky
- fólie

- boční hrany a horní hrana jsou fóliované
- svislé hrany křídel jsou zaoblené (info – str.86)
- u dvoukřídelých dveří se ze strany rámu vyskytuje klapačka (info – str.86)
- šířka jednokřídelých dveří: „60“ až „100“ / šířka dvoukřídelých dveří: „120“ až „200“

STANDARDNÍ VYBAVENÍ – FALCOVÉ DVEŘE

- zámek s roztečí 72 mm pro obyčejný klíč, WC zámek nebo zámek pro cylindrickou vložku
- 3 šroubovací panty nastavitelné (bílý pozink)

STANDARDNÍ VYBAVENÍ – BEZFALCOVÉ DVEŘE

- zámek magnetický s roztečí 90 mm pro obyčejný klíč, WC zámek nebo zámek 85 mm pro cylindrickou vložku
- 2 skryté panty 3D nastavitelné v barvě INOX

PŘÍPLATKY K CENĚ DVEŘÍ

- zhotovení křídla bez otvoru pro klíč **bez doplátku**
- příplatek za šířku „100“ – cena/ks
- přídatný závěs v bezfalcových křídlech – dodáván se zárubní **tabulka dalších možností – str.89**
- kryty na panty (chrom, matný chrom, černý, zlatý) – cena/ks
- větrací výřez
- ventilační průchodky PVC – cena/kpl
- ventilační průchodky kovové – kulaté (chrom, zlatý) – cena/kpl
- ventilační průchodky kovové – hranaté (chrom, nikl) – cena/kpl
- provedení křídla s ostrou hranou (systém posuvných dveří na stěnu)
- provedení křídla v bezfalcové verzi
- zhotovení dvoukřídelých dveří
- cylindrická vložka 31/36 (31/31 v bezfalcové verzi křídla) – cena/ks
- klesající těsnění do dveří do šířky „60“–„90“
- klesající těsnění do dveří do šířky „100“
- práh stanovený hliník do dveří do šířky „60“–„90“
- práh stanovený hliník do dveří do šířky „100“

- **satínato** – tvrdené sklo

standard – bez doplátku

SKLO (LESKLÁ STRANA SKLA NA STRANĚ ZÁRUBŇŮ)



ZÁRUBNĚ



- **[OB3]** bloková (volba krycí lišty 10 x 60 mm nebo 16 x 80 mm) **str.87**
- **[ORS1]** nastavitelná zárubeň s krycí lištou 60 mm **str.88**
- **[ORS8]** nastavitelná zárubeň s krycí lištou 80 mm **str.88**
- **[ORS7]** nastavitelná zárubeň pro modulová bezfalcová křídla s krycí lištou 60 mm **str.89**
- **[ORS10]** nastavitelná zárubeň pro modulová bezfalcová křídla s krycí lištou 80 mm **str.89**

Tamparo

Pozri montážní film na
našom kanále YOUTUBE

DOSTUPNÉ MOŽNOSTI ZHOTOVENÍ DVEŘNÍHO KŘÍDLA:

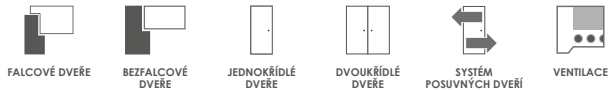



BAREVNOST

ENDURO fólie

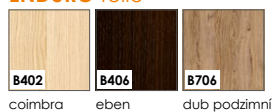

ENDURO 3D fólie

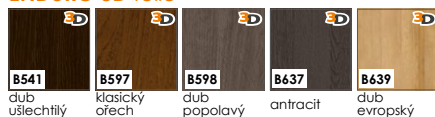

ENDURO PLUS fólie



ECO-FORNIR FORTE fólie



ECO-FORNIR laminát CPL

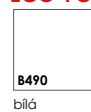

ENDURO POLI fólie

Dostupné pouze v barvě zárubní:

- BLOKOVÉ
- NASTAVITELNÉ
- NASTAVITELNÉ PRO MODULOVÉ BEZFALCOVÉ DVEŘI.

KONSTRUKCE

- výplň křídla: MDF deska nebo sklo, podle modelu – tloušťka 4 mm
- výplň křídla: MDF deska – tloušťka 22 mm
- rám je vyroben z MDF desky
- fólie

- boční hrany a horní hrana jsou fóliované
- svislé hrany křídel jsou zaoblené (info – str.86)
- u dvoukřídlých dveří se ze strany rámu vyskytuje klapačka (info – str.86)
- šířka jednokřídlých dveří: „60“ až „100“ / šířka dvoukřídlých dveří: „120“ až „200“

STANDARDNÍ VYBAVENÍ – FALCOVÉ DVEŘE

- zámek s roztečí 72 mm pro obyčejný klíč, WC zámek nebo zámek pro cylindrickou vložku
- 3 šroubovací panty nastavitelné (bílý pozink)

STANDARDNÍ VYBAVENÍ – BEZFALCOVÉ DVEŘE

- zámek magnetický s roztečí 90 mm pro obyčejný klíč, WC zámek nebo zámek 85 mm pro cylindrickou vložku
- 2 skryté panty 3D nastavitelné v barvě INOX

PŘÍPLATKY K CENĚ DVEŘÍ

- zhotovení křídla bez otvoru pro klíč **bez doplátku**
- příplatek za šířku „100“ – cena/ks
- přídatný závěs v bezfalcových křídlech – dodáván se zárubní **tabulka dalších možností – str.89**
- kryty na panty (chrom, matný chrom, černý, zlatý) – cena/ks
- větrací výřez
- ventilační průchodky PVC – cena/kpl
- ventilační průchodky kovové – kulaté (chrom, zlatý) – cena/kpl
- ventilační průchodky kovové – hranaté (chrom, nikl) – cena/kpl
- provedení křídla s ostrou hranou (systém posuvných dveří na stěnu)
- provedení křídla v bezfalcové verzi
- zhotovení dvoukřídlých dveří
- cylindrická vložka 31/36 (31/31 v bezfalcové verzi křídla) – cena/ks
- klesající těsnění do dveří do šířky „60“–„90“
- klesající těsnění do dveří do šířky „100“
- práh stanovený hliník do dveří do šířky „60“–„90“
- práh stanovený hliník do dveří do šířky „100“



- **satínato** – tvrzené sklo

standard – bez doplátku

- [OB3] bloková (volba krycí lištou 10 x 60 mm nebo 16 x 80 mm) **str.87**
- [ORS1] nastavitelná zárubeň s krycí lištou 60 mm **str.88**
- [ORS8] nastavitelná zárubeň s krycí lištou 80 mm **str.88**
- [ORS7] nastavitelná zárubeň pro modulová bezfalcová křídla s krycí lištou 60 mm **str.89**
- [ORS10] nastavitelná zárubeň pro modulová bezfalcová křídla s krycí lištou 80 mm **str.89**

SKLO (LESKLÁ STRANA SKLA NA STRANĚ ZÁRUBNÍ)



ZÁRUBNĚ



Linea Forte

Pozri montážní film na
našom kanále YOUTUBE

**DOSTUPNÉ MOŽNOSTI ZHOTOVENÍ DVEŘNÍHO KŘÍDLA:**

FALCOVÉ DVEŘE BEZFALCOVÉ DVEŘE JEDNOKŘÍDLÉ DVEŘE DVOUKŘÍDLÉ DVEŘE SYSTÉM POSUVNÝCH DVEŘÍ VENTILACE



BAREVNOST

ENDURO fólie

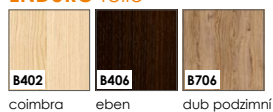

ENDURO 3D fólie

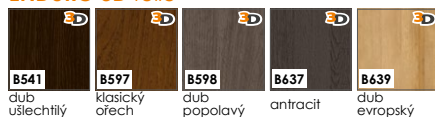

ENDURO PLUS fólie

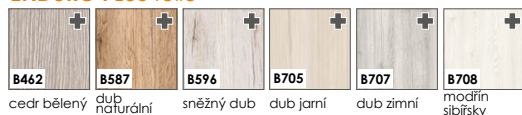

ECO-FORNIR FORTE fólie



ECO-FORNIR laminát CPL

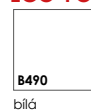

ENDURO POLI fólie



Dostupné pouze v barvě zárubní:

- BLOKOVÉ
- NASTAVITELNÉ
- NASTAVITELNÉ PRO MODULOVÉ BEZFALCOVÉ DVEŘI.

KONSTRUKCE

- 1 • výplň křídla: MDF deska – flouška 22 mm
- 2 • výplň křídla: MDF deska nebo sklo, podle modelu – flouška 4 mm
- 3 • rám je vyroben z MDF desky
- 4 • fólie



- boční hrany a horní hrana jsou fóliované
- svislé hrany křídel jsou zaoblené (info – str.86)
- u dvoukřídlových dveří se ze strany rámu vyskytuje klapačka (info – str.86)
- šířka jednokřídlových dveří: „60“ až „100“ / šířka dvoukřídlových dveří: „120“ až „200“

STANDARDNÍ VYBAVENÍ – FALCOVÉ DVEŘE

- zámek s roztečí 72 mm pro obyčejný klíč, WC zámek nebo zámek pro cylindrickou vložku
- 3 šroubovací panty nastavitelné (bílý pozink)

STANDARDNÍ VYBAVENÍ – BEZFALCOVÉ DVEŘE

- zámek magnetický s roztečí 90 mm pro obyčejný klíč, WC zámek nebo zámek 85 mm pro cylindrickou vložku
- 2 skryté panty 3D nastavitelné v barvě INOX

PŘÍPLATKY K CENĚ DVEŘÍ

- zhotovení křídla bez otvoru pro klíč
- příplatek za šířku „100“ – cena/ks
- přídatný závěs v bezfalcových křídlech – dodáván se zárubní
- kryty na panty (chrom, matný chrom, černý, zlatý) – cena/ks
- větrací výřez
- ventilační průchodky PVC – cena/kpl
- ventilační průchodky kovové – kulaté (chrom, zlatý) – cena/kpl
- ventilační průchodky kovové – hranaté (chrom, nikl) – cena/kpl
- provedení křídla s ostrou hranou (systém posuvných dveří na stěnu)
- provedení křídla v bezfalcové verzi
- zhotovení dvoukřídlových dveří
- cylindrická vložka 31/36 (31/31 v bezfalcové verzi křídla) – cena/ks
- klesající těsnění do dveří do šířky „60“–„90“
- klesající těsnění do dveří do šířky „100“
- práh stanovený hliník do dveří do šířky „60“–„90“
- práh stanovený hliník do dveří do šířky „100“

bez doplatku

tabulka dalších možností – str.89

- satínato – tvrzené sklo

standard – bez doplatku

SKLO (LESKLÁ STRANA SKLA NA STRANĚ ZÁRUBNÍ)



ZÁRUBNĚ



- [OB3] bloková (volba krycí lišty 10 x 60 mm nebo 16 x 80 mm) str.87
- [ORS1] nastavitelná zárubeň s krycí lištou 60 mm str.88
- [ORS8] nastavitelná zárubeň s krycí lištou 80 mm str.88
- [ORS7] nastavitelná zárubeň pro modulová bezfalcová křídla s krycí lištou 60 mm str.89
- [ORS10] nastavitelná zárubeň pro modulová bezfalcová křídla s krycí lištou 80 mm str.89

Capena Inserto

Pozri montážní film na
našom kanále YOUTUBE



DOSTUPNÉ MOŽNOSTI ZHOTOVENÍ DVEŘNÍHO KŘÍDLA:

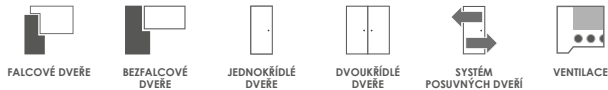



BAREVNOST

ENDURO fólie

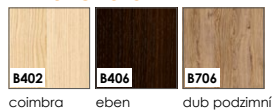

ENDURO 3D fólie



ENDURO PLUS fólie

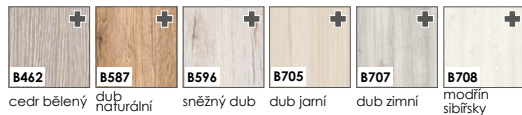

ECO-FORNIR FORTE fólie



ECO-FORNIR laminát CPL

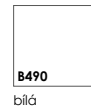

ENDURO POLI fólie

Dostupné pouze v barvě zárubni:

- **BLOKOVÉ**
- **NASTAVITELNÉ**
- **NASTAVITELNÉ PRO MODULOVÉ BEZFALCOVÉ DVEŘI.**

KONSTRUKCE

- 1 • výplň křídla: MDF deska nebo sklo, podle modelu – tloušťka 4 mm
- 2 • výplň křídla: MDF deska – tloušťka 22 mm
- 3 • rám je vyroben z MDF desky
- 4 • hliníkový pásek o šířce 8 mm
- 5 • fólie

- boční hrany a horní hrana jsou fóliované
- svislé hrany křídel jsou zaoblené (**info – str.86**)
- u dvoukřídelých dveří se ze strany rámu vyskytuje klapačka (**info – str.86**)
- šířka jednokřídelých dveří: „60“ až „100“ / šířka dvoukřídelých dveří: „120“ až „200“

STANDARDNÍ VYBAVENÍ – FALCOVÉ DVEŘE

- zámek s roztečí 72 mm pro obyčejný klíč, WC zámek nebo zámek pro cylindrickou vložku
- 3 šroubovací panty nastavitelné (bílý pozink)

STANDARDNÍ VYBAVENÍ – BEZFALCOVÉ DVEŘE

- zámek magnetický s roztečí 90 mm pro obyčejný klíč, WC zámek nebo zámek 85 mm pro cylindrickou vložku
- 2 skryté panty 3D nastavitelné v barvě INOX

PŘÍPLATKY K CENĚ DVEŘÍ

- zhotovení křídla bez otvoru pro klíč **bez doplátku**
- příplatek za šířku „100“ – cena/ks
- přídatný závěs v bezfalcových křídlech – dodáván se zárubní **tabulka dalších možností – str.89**
- kryty na panty (chrom, matný chrom, černý, zlatý) – cena/ks
- větrací výřez
- ventilační průchodky PVC – cena/kpl
- ventilační průchodky kovové – kulaté (chrom, zlatý) – cena/kpl
- ventilační průchodky kovové – hranaté (chrom, nikl) – cena/kpl
- provedení křídla s ostrou hranou (systém posuvných dveří na stěnu)
- provedení křídla v bezfalcové verzi
- zhotovení dvoukřídelých dveří
- cylindrická vložka 31/36 (31/31 v bezfalcové verzi křídla) – cena/ks
- klesající těsnění do dveří do šířky „60“–„90“
- klesající těsnění do dveří do šířky „100“
- práh stanovený hliník do dveří do šířky „60“–„90“
- práh stanovený hliník do dveří do šířky „100“



- **satínato** – tvrzené sklo

standard – bez doplátku

- **[OB3]** bloková (volba krycí lištou 10 x 60 mm nebo 16 x 80 mm) **str.87**
- **[ORS1]** nastavitelná zárubeň s krycí lištou 60 mm **str.88**
- **[ORS8]** nastavitelná zárubeň s krycí lištou 80 mm **str.88**
- **[ORS7]** nastavitelná zárubeň pro modulová bezfalcová křídla s krycí lištou 60 mm **str.89**
- **[ORS10]** nastavitelná zárubeň pro modulová bezfalcová křídla s krycí lištou 80 mm **str.89**

SKLO (LESKLÁ STRANA SKLA NA STRANĚ ZÁRUBŇŮ)



ZÁRUBŇĚ



Martina

Pozri montážní film na
našom kanále YOUTUBE



DOSTUPNÉ MOŽNOSTI ZHOTOVENÍ DVEŘNÍHO KŘÍDLA:





BAREVNOST

ENDURO fólie

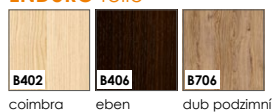

ENDURO 3D fólie

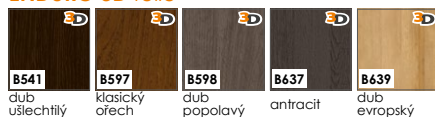

ENDURO PLUS fólie



ECO-FORNIR FORTE fólie



ECO-FORNIR laminát CPL

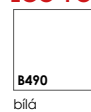

ENDURO POLI fólie

Dostupné pouze v barvě zárubní:

- BLOKOVÉ
- NASTAVITELNÉ
- NASTAVITELNÉ PRO MODULOVÉ BEZFALCOVÉ DVEŘE.

KONSTRUKCE

- výplň křídla: MDF deska nebo sklo, podle modelu – tloušťka 4 mm
- výplň křídla: MDF deska – tloušťka 22 mm
- rám je vyroben z MDF desky
- fólie



- boční hrany a horní hrana jsou fóliované
- svislé hrany křidel jsou zaoblené (info – str.86)
- u dvoukřídlových dveří se ze strany rámu vyskytuje klapačka (info – str.86)
- šířka jednokřídlových dveří: „60“ až „100“ / šířka dvoukřídlových dveří: „120“ až „200“

STANDARDNÍ VYBAVENÍ – FALCOVÉ DVEŘE

- zámek s roztečí 72 mm pro obyčejný klíč, WC zámek nebo zámek pro cylindrickou vložku
- 3 šroubovací panty nastavitelné (bílý pozink)

STANDARDNÍ VYBAVENÍ – BEZFALCOVÉ DVEŘE

- zámek magnetický s roztečí 90 mm pro obyčejný klíč, WC zámek nebo zámek 85 mm pro cylindrickou vložku
- 2 skryté panty 3D nastavitelné v barvě INOX

PŘÍPLATKY K CENĚ DVEŘÍ

- zhotovení křídla bez otvoru pro klíč **bez doplátku**
- příplatek za šířku „100“ – cena/ks
- přídavný závěs v bezfalcových křídlech – dodáván se zárubní **tabulka dalších možností – str.89**
- kryty na panty (chrom, matný chrom, černý, zlatý) – cena/ks
- větrací výřez
- ventilační průchodky PVC – cena/kpl
- ventilační průchodky kovové – kulaté (chrom, zlatý) – cena/kpl
- ventilační průchodky kovové – hranaté (chrom, nikl) – cena/kpl
- provedení křídla s ostrou hranou (systém posuvných dveří na stěnu)
- provedení křídla v bezfalcové verzi
- zhotovení dvoukřídlových dveří
- cylindrická vložka 31/36 (31/31 v bezfalcové verzi křídla) – cena/ks
- klesající těsnění do dveří do šířky „60“–„90“
- klesající těsnění do dveří do šířky „100“
- práh stanovený hliník do dveří do šířky „60“–„90“
- práh stanovený hliník do dveří do šířky „100“

- **satínato** – tvrzené sklo

standard – bez doplátku

- **[OB3]** bloková (volba krycí lištou 10 x 60 mm nebo 16 x 80 mm) **str.87**
- **[ORS1]** nastavitelná zárubeň s krycí lištou 60 mm **str.88**
- **[ORS8]** nastavitelná zárubeň s krycí lištou 80 mm **str.88**
- **[ORS7]** nastavitelná zárubeň pro modulová bezfalcová křídla s krycí lištou 60 mm **str.89**
- **[ORS10]** nastavitelná zárubeň pro modulová bezfalcová křídla s krycí lištou 80 mm **str.89**

SKLO (LESKLÁ STRANA SKLA NA STRANĚ ZÁRUBŮ)



ZÁRUBNĚ



Domino

Pozri montážní film na
našom kanále YOUTUBE



DOSTUPNÉ MOŽNOSTI ZHOTOVENÍ DVEŘNÍHO KŘÍDLA:





BAREVNOST

ENDURO fólie

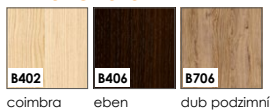

ENDURO 3D fólie

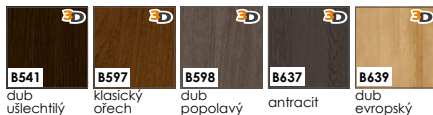

ENDURO PLUS fólie

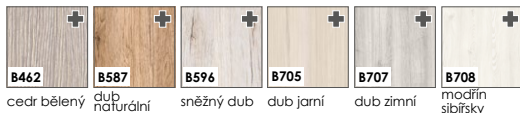

ECO-FORNIR FORTE fólie



ECO-FORNIR laminát CPL

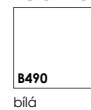

ENDURO POLI fólie

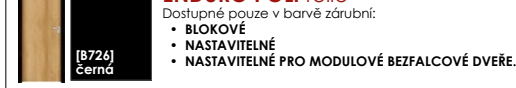

Dostupné pouze v barvě zárubní:

- BLOKOVÉ
- NASTAVITELNÉ
- NASTAVITELNÉ PRO MODULOVÉ BEZFALCOVÉ DVEŘE.

KONSTRUKCE

- výplň křídla: MDF deska – flouška 10 mm
- výplň křídla: MDF deska nebo sklo, podle modelu – flouška 4 mm
- rám je vyroben z MDF desky
- fólie



- boční hrany a horní hrana jsou fóliované
- svislé hrany křidel jsou zaoblené (info – str.86)
- u dvoukřídlových dveří se ze strany rámu vyskytuje klapačka (info – str.86)
- šířka jednokřídlových dveří: „60“ až „100“ / šířka dvoukřídlových dveří: „120“ až „200“

STANDARDNÍ VYBAVENÍ – FALCOVÉ DVEŘE

- zámek s roztečí 72 mm pro obyčejný klíč, WC zámek nebo zámek pro cylindrickou vložku
- 3 šroubovací panty nastavitelné (bílý pozink)

STANDARDNÍ VYBAVENÍ – BEZFALCOVÉ DVEŘE

- zámek magnetický s roztečí 90 mm pro obyčejný klíč, WC zámek nebo zámek 85 mm pro cylindrickou vložku
- 2 skryté panty 3D nastavitelné v barvě INOX

PŘÍPLATKY K CENĚ DVEŘÍ

- zhotovení křídla bez otvoru pro klíč **bez doplátku**
- příplatek za šířku „100“ – cena/ks
- přídatný závěs v bezfalcových křídlech – dodáván se zárubní **tabulka dalších možností – str.89**
- kryty na panty (chrom, matný chrom, černý, zlatý) – cena/ks
- větrací výřez
- ventilační průchodky PVC – cena/kpl
- ventilační průchodky kovové – kulaté (chrom, zlatý) – cena/kpl
- ventilační průchodky kovové – hranaté (chrom, nikl) – cena/kpl
- provedení křídla s ostrou hranou (systém posuvných dveří na stěnu)
- provedení křídla v bezfalcové verzi
- zhotovení dvoukřídlových dveří
- cylindrická vložka 31/36 (31/31 v bezfalcové verzi křídla) – cena/ks
- klesající těsnění do dveří do šířky „60“–„90“
- klesající těsnění do dveří do šířky „100“
- práh stanovený hliník do dveří do šířky „60“–„90“
- práh stanovený hliník do dveří do šířky „100“

SKLO (LESKLÁ STRANA SKLA NA STRANĚ ZÁRUBNÍ)



satínato

- **satínato** – tvrzené sklo **standard – bez doplátku**

ZÁRUBNĚ



- [OB3] bloková (volba krycí lištou 10 x 60 mm nebo 16 x 80 mm) **str.87**
- [ORS1] nastavitelná záruběň s krycí lištou 60 mm **str.88**
- [ORS8] nastavitelná záruběň s krycí lištou 80 mm **str.88**
- [ORS7] nastavitelná záruběň pro modulová bezfalcová křídla s krycí lištou 60 mm **str.89**
- [ORS10] nastavitelná záruběň pro modulová bezfalcová křídla s krycí lištou 80 mm **str.89**

Bianco

Pozri montážní film na
našom kanále YOUTUBE

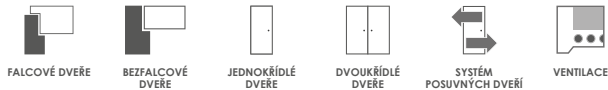
**DOSTUPNÉ MOŽNOSTI ZHOTOVENÍ DVEŘNÍHO KŘÍDLA:**



BAREVNOST

ECO-FORNIR laminat CPL



B490

bílá

KONSTRUKCE

- 1 • výplň křídla: MDF deska – tloušťka 33 mm
- 2 • výplň křídla: MDF deska (tloušťka 10 mm) nebo sklo (tloušťka 4 mm), podle modelu
- 3 • rám je vyroben z MDF desky
- 4 • fólie



- boční hrany a horní hrana jsou fóliované
- svislé hrany křídel jsou zaoblené (**info – str.86**)
- u dvoukřídelých dveří se ze strany rámu vyskytuje klapačka (**info – str.86**)
- šířka jednokřídelých dveří: „60“ až „100“ / šířka dvoukřídelých dveří: „120“ až „200“

STANDARDNÍ VYBAVENÍ – FALCOVÉ DVEŘE

- zámek s roztečí 72 mm pro obyčejný klíč, WC zámek nebo zámek pro cylindrickou vložku
- 3 šroubovací panty nastavitelné (bílý pozink)

STANDARDNÍ VYBAVENÍ – BEZFALCOVÉ DVEŘE

- zámek magnetický s roztečí 90 mm pro obyčejný klíč, WC zámek nebo zámek 85 mm pro cylindrickou vložku
- 2 skryté panty 3D nastavitelné v barvě INOX

PŘÍPLATKY K CENĚ DVEŘÍ

- zhotovení křídla bez otvoru pro klíč
- příplatek za šířku „100“ – cena/ks
- přídavný závěs v bezfalcových křídlech – dodáván se zárubní
- kryty na panty (chrom, matný chrom, černý, zlatý) – cena/ks
- větrací výřez
- ventilační průchočky PVC – cena/kpl
- ventilační průchočky kovové – kulaté (chrom, zlatý) – cena/kpl
- ventilační průchočky kovové – hranaté (chrom, nikl) – cena/kpl
- provedení křídla s ostrou hranou (systém posuvných dveří na stěnu)
- provedení křídla v bezfalcové verzi
- zhotovení dvoukřídelých dveří
- cylindrická vložka 31/36 (31/31 v bezfalcové verzi křídla) – cena/ks
- klesající těsnění do dveří do šířky „60“–„90“
- klesající těsnění do dveří do šířky „100“
- práh stanovený hliník do dveří do šířky „60“–„90“
- práh stanovený hliník do dveří do šířky „100“

bez doplatku

tabulka dalších možností – str.89

- **satínato** – tvrzené sklo

standard – bez doplatku

SKLO (LESKLÁ STRANA SKLA NA STRANĚ ZÁRUBNÍ)



satínato

ZÁRUBNĚ



- **[OB3]** bloková (volba krycí lišty 10 x 60 mm nebo 16 x 80 mm) str.87
- **[ORS1]** nastavitelná zárubeň s krycí lištou 60 mm str.88
- **[ORS8]** nastavitelná zárubeň s krycí lištou 80 mm str.88
- **[ORS7]** nastavitelná zárubeň pro modulová bezfalcová křídla s krycí lištou 60 mm str.89
- **[ORS10]** nastavitelná zárubeň pro modulová bezfalcová křídla s krycí lištou 80 mm str.89

Larina

Pozri montážní film na
našom kanále YOUTUBE



DOSTUPNÉ MOŽNOSTI ZHOTOVENÍ DVEŘNÍHO KŘÍDLA:





BAREVNOST

ENDURO fólie



ENDURO 3D fólie



ENDURO PLUS fólie

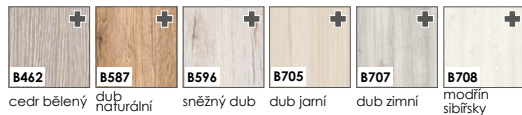

ECO-FORNIR FORTE fólie

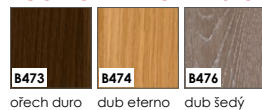

ECO-FORNIR laminát CPL

ENDURO POLI fólie
Dostupné pouze v barvě zárubní:

- **BLOKOVÉ**
- **NASTAVITELNÉ**
- **NASTAVITELNÉ PRO MODULOVÉ BEZFALCOVÉ DVEŘE.**

[B726] černá

KONSTRUKCE

- 1 • výplň křídla: MDF deska – tloušťka 35 mm
- 2 • výplň křídla: MDF deska (tloušťka 10 mm) nebo sklo (tloušťka 4 mm), podle modelu
- 3 • rám je vyroben z MDF desky
- 4 • fólie



- boční hrany a horní hrana jsou fóliované
- svislé hrany křidel jsou zaoblené (info – str.86)
- u dvoukřídlových dveří se ze strany rámu vyskytuje klapačka (info – str.86)
- šířka jednokřídlových dveří: „60“ až „100“ / šířka dvoukřídlových dveří: „120“ až „200“

STANDARDNÍ VYBAVENÍ – FALCOVÉ DVEŘE

- zámek s roztečí 72 mm pro obyčejný klíč, WC zámek nebo zámek pro cylindrickou vložku
- 3 šroubovací panty nastavitelné (bílý pozink)

STANDARDNÍ VYBAVENÍ – BEZFALCOVÉ DVEŘE

- zámek magnetický s roztečí 90 mm pro obyčejný klíč, WC zámek nebo zámek 85 mm pro cylindrickou vložku
- 2 skryté panty 3D nastavitelné v barvě INOX

PŘÍPLATKY K CENĚ DVEŘÍ

- zhotovení křídla bez otvoru pro klíč bez doplátku
- příplatek za šířku „100“ – cena/ks
- přidavný závěs v bezfalcových křídlech – dodáván se zárubní tabulka dalších možností – str.89
- kryty na panty (chrom, matný chrom, černý, zlatý) – cena/ks
- větrací výřez
- ventilační průchodky PVC – cena/kpl
- ventilační průchodky kovové – kulaté (chrom, zlatý) – cena/kpl
- ventilační průchodky kovové – hranaté (chrom, niki) – cena/kpl
- provedení křídla s ostrou hranou (systém posuvných dveří na stěnu)
- provedení křídla v bezfalcové verzi
- zhotovení dvoukřídlových dveří
- cylindrická vložka 31/36 (31/31 v bezfalcové verzi křídla) – cena/ks
- klesající těsnění do dveří do šířky „60“–„90“
- klesající těsnění do dveří do šířky „100“
- práh stanovený hliník do dveří do šířky „60“–„90“
- práh stanovený hliník do dveří do šířky „100“

SKLO (LESKLÁ STRANA SKLA NA STRANĚ ZÁVĚSŮ)



- **satinato** – tvrzené sklo standard – bez doplátku

ZÁRUBNĚ



- **[OB3]** bloková (volba krycí lištou 10 x 60 mm nebo 16 x 80 mm) str.87
- **[ORS1]** nastavitelná záruběň s krycí lištou 60 mm str.88
- **[ORS8]** nastavitelná záruběň s krycí lištou 80 mm str.88
- **[ORS7]** nastavitelná záruběň pro modulová bezfalcová křídla s krycí lištou 60 mm str.89
- **[ORS10]** nastavitelná záruběň pro modulová bezfalcová křídla s krycí lištou 80 mm str.89

D'Artagnan

Pozri montážní film na
našom kanále YOUTUBE



DOSTĚPNÉ OPCJE WYKONANIA SKRZYDŁA:



DRZWI
PRZYLGOWE



DRZWI
BEZPRZYLGOWE



DRZWI
POJEDYNCZE



DRZWI
PODWÓJNE



DRZWI
Z WENTYLACJĄ



BAREVNOST

ENDURO fólie



ENDURO 3D fólie



ENDURO PLUS fólie

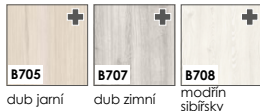

ECO-FORNIR FORTE fólie



ECO-FORNIR laminát CPL

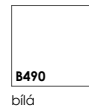

ENDURO POLI fólie

Dostupné pouze v barvě zárubní:

- BLOKOVÉ
- NASTAVITELNÉ
- NASTAVITELNÉ PRO MODULOVÉ BEZFALCOVÉ DVEŘE.



KONSTRUKCE

- 1 • rama z dřeva lepeného, obloženého deskou HDF a MDF
- 2 • výplň křídla: MDF deska (tloušťka 10 mm) nebo sklo (tloušťka 6 mm), podle modelu
- 3 • fólie



- boční hrany a horní hrana jsou fóliované
- svislé hrany křidel jsou zaoblené (info – str.86)
- u dvoukřídelých dveří se ze strany rámu vyskytuje klapačka (info – str.86)
- šířka jednokřídelých dveří: „60“ až „100“ / šířka dvoukřídelých dveří: „120“ až „200“

STANDARDNÍ VYBAVENÍ – FALCOVÉ DVEŘE

- zámek s roztečí 72 mm pro obyčejný klíč, WC zámek nebo zámek pro cylindrickou vložku
- 3 šroubovací panty nastavitelné (bílý pozink)

STANDARDNÍ VYBAVENÍ – BEZFALCOVÉ DVEŘE

- zámek magnetický s roztečí 90 mm pro obyčejný klíč, WC zámek nebo zámek 85 mm pro cylindrickou vložku
- 2 zaskřítkované panty 3D nastavitelné v barvě INOX

PŘÍPLATKY K CENĚ DVEŘÍ

- zhotovení křídla bez otvoru pro klíč **bez doplatku**
- příplatek za šířku „100“
- přídatný závěs v bezfalcových křídlech – dodáván se zárubní **tabulka dalších možností – str.97**
- krytí na panty (chrom, matný chrom, černý, zlatý) – cena/ks
- větrací výřez (se týká křidel D'Artagnan INTERO)
- provedení křídla v bezfalcové verzi
- zhotovení dvoukřídelých dveří
- cylindrická vložka 31/36 (31/31 v bezfalcové verzi křídla) – cena/ks
- práh stanovený hliník do dveří do šířky „60“–„90“
- práh stanovený hliník do dveří do šířky „100“

SKLO (MATNÁ / GRAVÍROVANÁ STRANA SKLA SA NACHÁZÍ NA STRANĚ PÁNTOV)

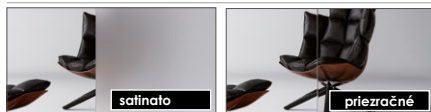

- **satinato** – tvrzené sklo **bez doplatku**
- **delší termín dodání** **průhledné** – tvrzené sklo **bez doplatku**

ZÁRUBNĚ



- [OB3] bloková (volba krycí lištou 10 x 60 mm nebo 16 x 80 mm) **str.87**
- [ORS1] nastavitelná zárubeň s krycí lištou 60 mm **str.88**
- [ORS8] nastavitelná zárubeň s krycí lištou 80 mm **str.88**
- [ORS7] nastavitelná zárubeň pro modulová bezfalcová křídla s krycí lištou 60 mm **str.89**
- [ORS10] nastavitelná zárubeň pro modulová bezfalcová křídla s krycí lištou 80 mm **str.89**



DVEŘE FÓLIOVANÉ

Vizuálně jsou ploché dveře lehčí než modulové, což je spojeno s jejich stabilitou. Konstrukce se skládá z vlysu vyrobeného z MDF desky nebo z překližky. Výplň tvoří voština nebo vylehčená dřevotřísková deska, kterou lze objednat za příplatek. Rám i s výplní je oboustranně pokryt 3 mm HDF deskou a dekorativní fólií. Při montáži výplně v těchto modelech se používají okenní lišty s různými profily.



Pozri montážní film na
našom kanále YOUTUBE



DOSTUPNÉ MOŽNOSTI ZHOTOVENÍ DVEŘNÍHO KŘÍDLA:



FALCOVÉ
DVEŘE



JEDNOKŘÍDLÉ
DVEŘE



DVOUKŘÍDLÉ
DVEŘE



SYSTÉM
POSUVNÝCH
DVEŘÍ



VENTILACE



BAREVNOST

ENDURO fólie



ENDURO 3D fólie



ENDURO PLUS fólie



ECO-FORNIR FORTE fólie



ECO-FORNIR laminát CPL

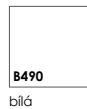

ENDURO POLI fólie

Dostupné pouze v barvě zárubní:

- BLOKOVÉ
- NASTAVITELNÉ
- NASTAVITELNÉ PRO MODULOVÉ BEZFALCOVÉ DVEŘE.

KONSTRUKCE

- 1 • rám je vyroben z MDF desky
- 2 • **standard** výplň: voššina
- 3 • **možnost** výplň: dutinková dřevotřísková
- 4 • rám s výplní krytý dvoustanně deskami HDF
- 5 • fólie

- boční hrany a horní hrana jsou fóliované
- svislé hrany křídel jsou zaoblené (**info – str.86**)
- u dvoukřídlých dveří se ze strany rámu vyskytuje klapačka (**info – str.86**)
- šířka jednokřídlých dveří: „60“ až „100“ / šířka dvoukřídlých dveří: „120“ až „200“

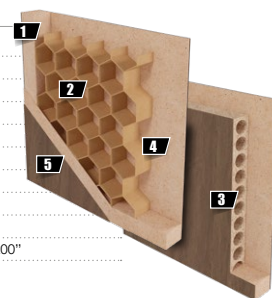

STANDARDNÍ VYBAVENÍ

- zámek s roztečí 72 mm pro obyčejný klíč, WC zámek nebo zámek pro cylindrickou vložku
- 3 šroubovací panty nastavitelné (bílý pozink)

PŘÍPLATKY K CENĚ DVEŘÍ

- zhotovení křídla bez otvoru pro klíč **bez doplatku**
- příplatek za šířku „100“ – cena/ks
- kryty na panty (chrom, matný chrom, černý, zlatý) – cena/ks
- větrací výřez
- ventilační průchodky PVC
- ventilační průchodky kovové – kulaté (chrom, zlatý) – cena/kpl
- ventilační průchodky kovové – hranaté (chrom, nikel) – cena/kpl
- provedení křídla s ostrou hranou (systém posuvných dveří na stěnu)
- zhotovení dvoukřídlých dveří
- cylindrická vložka 31/36 – cena/ks
- vnitřní výplň – dřevotřísková deska – cena/ks
- klesající těsnění do dveří do šířky „60“–„90“
- klesající těsnění do dveří do šířky „100“
- práh stanovený hliník do dveří do šířky „60“–„90“
- práh stanovený hliník do dveří do šířky „100“

SKLO (LESKLÁ STRANA SKLA NA STRANĚ ZÁVĚSŮ)



- **satínato** **standard – bez doplatku**

ZÁRUBNĚ



- **[OB3]** bloková (volba krycí lišty 10 x 60 mm nebo 16 x 80 mm) **str.87**
- **[ORS1]** nastavitelná záruběň s krycí lištou 60 mm **str.88**
- **[ORS8]** nastavitelná záruběň s krycí lištou 80 mm **str.88**

Norma Decor

Pozri montážní film na
našom kanále YOUTUBE



DOSTUPNÉ MOŽNOSTI ZHOTOVENÍ DVEŘNÍHO KŘÍDLA:



FALCOVÉ
DVEŘE



JEDNOKŘÍDLÉ
DVEŘE



DVOUKŘÍDLÉ
DVEŘE



SYSTÉM
POSUVNÝCH
DVEŘÍ



VENTILACE



PRŮZOR v křídle NORMA DECOR 6
je k dispozici ve stříbrné a černé barvě s možností použití
čirého nebo saténového skla
varianta v ceně křídla



MODELY DVEŘÍ ND 2 A ND 3 JSOU DOSTUPNÉ POUZE VE FOLII: BUK, DUB, BÍLÁ, OŘECH

BAREVNOST

ENDURO fólie



ENDURO 3D fólie



ENDURO PLUS fólie



ECO-FORNIR FORTE fólie



ECO-FORNIR laminát CPL

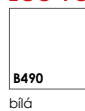

ENDURO POLI fólie

Dostupné pouze v barvě zárubni:

- **BLOKOVÉ**
- **NASTAVITELNÉ**
- **NASTAVITELNÉ PRO MODULOVÉ BEZFALCOVÉ DVEŘE.**

KONSTRUKCE

- 1 • rám je vyroben z MDF desky
- 2 • **standard** výplň: voššina
- 3 • **možnost** výplň: dutinková dřevotřísková
- 4 • rám s výplní krytý dvoustanně deskami HDF
- 5 • fólie

- boční hrany a horní hrana jsou fóliované
- svislé hrany křídla jsou zaoblené (**info – str.86**)
- u dvoukřídlových dveří se ze strany rámu vyskytuje klapačka (**info – str.86**)
- šířka jednokřídlových dveří: „60“ až „100“ / šířka dvoukřídlových dveří: „120“ až „200“

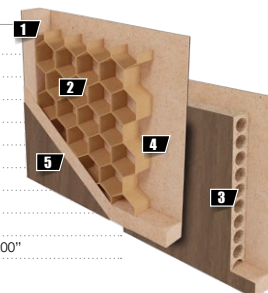

STANDARDNÍ VYBAVENÍ

- zámek s roztečí 72 mm pro obyčejný klíč, WC zámek nebo zámek pro cylindrickou vložku
- 3 šroubovací panty nastavitelné (bílý pozink)

PŘÍPLATKY K CENĚ DVEŘÍ

- zhotovení křídla bez otvoru pro klíč **bez doplatku**
- příplatek za šířku „100“ – cena/ks
- krytí na panty (chrom, matný chrom, černý, zlatý) – cena/ks
- větrací výřez
- ventilační průchodky PVC
- ventilační průchodky kovové – kulaté (chrom, zlatý) – cena/kpl
- ventilační průchodky kovové – hranaté (chrom, nikel) – cena/kpl
- provedení křídla s ostrou hranou (systém posuvných dveří na stěnu)
- zhotovení dvoukřídlových dveří
- cylindrická vložka 31/36 – cena/ks
- vnitřní výplň – dřevotřísková deska – cena/ks
- klesající těsnění do dveří do šířky „60“–„90“
- klesající těsnění do dveří do šířky „100“
- práh stanovený hliník do dveří do šířky „60“–„90“
- práh stanovený hliník do dveří do šířky „100“
- ventilační mřížka

SKLO (LESKLÁ STRANA SKLA NA STRANĚ ZÁVĚSŮ)



- **chinchila** **standard – bez doplatku**
- **satinato** – u modelů s číslem „2“ a „4“
- **satinato** – u modelů s číslem „3“ a „5“
- **satinato** – u modelů s číslem „6“ **možnost – bez doplatku**
- **průhledné** – u modelů s číslem „6“ (není k dispozici pro jiné modely) **možnost – bez doplatku**

ZÁRUBNĚ



- **[OB3]** bloková (volba krycí lišty 10 x 60 mm nebo 16 x 80 mm) **str.87**
- **[ORS1]** nastavitelná zárubeň s krycí lištou 60 mm **str.88**
- **[ORS8]** nastavitelná zárubeň s krycí lištou 80 mm **str.88**

Torino

Pozri montážní film na
našom kanále YOUTUBE



DOSTUPNÉ MOŽNOSTI ZHOTOVENÍ DVEŘNÍHO KŘÍDLA:



FALCOVÉ
DVEŘE



JEDNOKŘÍDLÉ
DVEŘE



DVOUKŘÍDLÉ
DVEŘE



SYSTÉM
POSUVNÝCH
DVEŘÍ



VENTILACE



BAREVNOST

ENDURO fólie



ENDURO 3D fólie



ENDURO PLUS fólie



ECO-FORNIR FORTE fólie



ECO-FORNIR laminát CPL

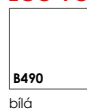

ENDURO POLI fólie

Dostupné pouze v barvě zárubně:

- BLOKOVÉ
- NASTAVITELNÉ
- NASTAVITELNÉ PRO MODULOVÉ BEZFALCOVÉ DVEŘE.

KONSTRUKCE

- 1 • rám je vyroben z MDF desky
- 2 • **standard** výplň: voššina
- 3 • **možnost** výplň: dutinková dřevotřísková
- 4 • rám s výplní krytý dvoustanně deskami HDF
- 5 • fólie

- boční hrany a horní hrana jsou fóliované
- svislé hrany křidel jsou zaoblené (**info – str.86**)
- u dvoukřídlových dveří se ze strany rámu vyskytuje klapačka (**info – str.86**)
- šířka jednokřídlových dveří: „60“ až „100“ / šířka dvoukřídlových dveří: „120“ až „200“

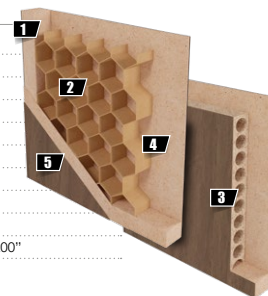

STANDARDNÍ VYBAVENÍ

- zámek s roztečí 72 mm pro obyčejný klíč, WC zámek nebo zámek pro cylindrickou vložku
- 3 šroubovací panty nastavitelné (bílý pozink)

PŘÍPLATKY K CENĚ DVEŘÍ

- zhotovení křídla bez otvoru pro klíč **bez doplatku**
- příplatek za šířku „100“ – cena/ks
- kryty na panty (chrom, matný chrom, černý, zlatý) – cena/ks
- větrací výřez
- ventilační průchodky PVC
- ventilační průchodky kovové – kulaté (chrom, zlatý) – cena/kpl
- ventilační průchodky kovové – hranaté (chrom, nikl) – cena/kpl
- provedení křídla s ostrou hranou (systém posuvných dveří na stěnu)
- zhotovení dvoukřídlových dveří
- cylindrická vložka 31/36 – cena/ks
- vnitřní výplň – dřevotřísková deska – cena/ks
- klesající těsnění do dveří do šířky „60“–„90“
- klesající těsnění do dveří do šířky „100“
- práh stanovený hliník do dveří do šířky „60“–„90“
- práh stanovený hliník do dveří do šířky „100“

SKLO (LESKLÁ STRANA SKLA NA STRANĚ ZÁVĚSŮ)

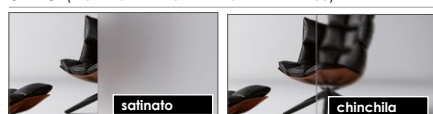

- **satinato** **standard – bez doplatku**
- **chinchila** **standard – bez doplatku**

ZÁRUBNĚ



- **[OB3]** bloková (volba krycí lišty 10 x 60 mm nebo 16 x 80 mm) **str.87**
- **[ORS1]** nastavitelná zárubeň s krycí lištou 60 mm **str.88**
- **[ORS8]** nastavitelná zárubeň s krycí lištou 80 mm **str.88**

Merano

Pozri montážní film na
našom kanále YOUTUBE



DOSTUPNÉ MOŽNOSTI ZHOTOVENÍ DVEŘNÍHO KŘÍDLA:



FALCOVÉ
DVEŘE



JEDNOKŘÍDLÉ
DVEŘE



DVOUKŘÍDLÉ
DVEŘE



SYSTÉM
POSUVNÝCH
DVEŘÍ



VENTILACE



BAREVNOST

ENDURO fólie



ENDURO 3D fólie



ENDURO PLUS fólie



ECO-FORNIR FORTE fólie



ECO-FORNIR laminát CPL

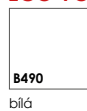

ENDURO POLI fólie

Dostupné pouze v barvě zárubni:

- BLOKOVÉ
- NASTAVITELNÉ
- NASTAVITELNÉ PRO MODULOVÉ BEZFALCOVÉ DVEŘE.

KONSTRUKCE

- 1 • rám je vyroben z MDF desky
- 2 • **standard** výplň: voššina
- 3 • **možnost** výplň: dutinková dřevotřísková
- 4 • rám s výplní krytý dvoustanně deskami HDF
- 5 • fólie

- boční hrany a horní hrana jsou fóliované
- svislé hrany křidel jsou zaoblené (info – str.86)
- u dvoukřídlových dveří se ze strany rámu vyskytuje klapačka (info – str.86)
- šířka jednokřídlových dveří: „60“ až „100“ / šířka dvoukřídlových dveří: „120“ až „200“

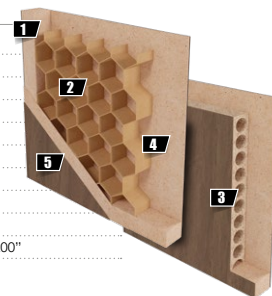

STANDARDNÍ VYBAVENÍ

- zámek s roztečí 72 mm pro obyčejný klíč, WC zámek nebo zámek pro cylindrickou vložku
- 3 šroubovací panty nastavitelné (bílý pozink)

PŘÍPLATKY K CENĚ DVEŘÍ

- zhotovení křídla bez otvoru pro klíč **bez doplatku**
- příplatek za šířku „100“ – cena/ks
- kryty na panty (chrom, matný chrom, černý, zlatý) – cena/ks
- větrací výřez
- ventilační průchodky PVC
- ventilační průchodky kovové – kulaté (chrom, zlatý) – cena/kpl
- ventilační průchodky kovové – hranaté (chrom, nikl) – cena/kpl
- provedení křídla s ostrou hranou (systém posuvných dveří na stěnu)
- zhotovení dvoukřídlových dveří
- cylindrická vložka 31/36 – cena/ks
- vnitřní výplň – dřevotřísková deska – cena/ks
- klesající těsnění do dveří do šířky „60“–„90“
- klesající těsnění do dveří do šířky „100“
- práh stanovený hliník do dveří do šířky „60“–„90“
- práh stanovený hliník do dveří do šířky „100“

SKLO (LESKLÁ STRANA SKLA NA STRANĚ ZÁVĚSŮ)

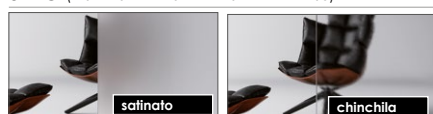

- **satinato** **standard – bez doplatku**
- **chinchila** **standard – bez doplatku**

ZÁRUBNĚ



- **[OB3]** bloková (volba krycí lišty 10 x 60 mm nebo 16 x 80 mm) **str.87**
- **[ORS1]** nastavitelná zárubeň s krycí lištou 60 mm **str.88**
- **[ORS8]** nastavitelná zárubeň s krycí lištou 80 mm **str.88**

Pozri montážní film na
našom kanále YOUTUBE



DOSTUPNÉ MOŽNOSTI ZHOTOVENÍ DVEŘNÍHO KŘÍDLA:



FALCOVÉ
DVEŘE



JEDNOKŘÍDLÉ
DVEŘE



DVOUKŘÍDLÉ
DVEŘE



SYSTÉM
POSUVNÝCH
DVEŘÍ



VENTILACE



BAREVNOST

ENDURO fólie



ENDURO 3D fólie



ENDURO PLUS fólie



ECO-FORNIR FORTE fólie



ECO-FORNIR laminát CPL

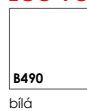

ENDURO POLI fólie

Dostupné pouze v barvě zárubně:

- BLOKOVÉ
- NASTAVITELNÉ
- NASTAVITELNÉ PRO MODULOVÉ BEZFALCOVÉ DVEŘE.

KONSTRUKCE

- 1 • rám je vyroben z MDF desky
- 2 • **standard** výplň: dutinková dřevotříska
- 3 • rám s výplní krytý dvoustanně deskami HDF
- 4 • fólie

- hliníkový pásek o šířce 8 mm
- boční hrany a horní hrana jsou fóliované
- svislé hrany křidel jsou zaoblené (**info – str.86**)
- u dvoukřídlových dveří se ze strany rámu vyskytuje klapačka (**info – str.86**)
- šířka jednokřídlových dveří: „60“ až „100“ / šířka dvoukřídlových dveří: „120“ až „200“



STANDARDNÍ VYBAVENÍ

- zámek s roztečí 72 mm pro obyčejný klíč, WC zámek nebo zámek pro cylindrickou vložku
- 3 šroubovací panty nastavitelné (bílý pozink)

PŘÍPLATKY K CENĚ DVEŘÍ

- zhotovení křídla bez otvoru pro klíč **bez doplatku**
- příplatek za šířku „100“
- krytí na panty (chrom, matný chrom, černý, zlatý) – cena/ks
- větrací výřez
- ventilační průchodky PVC
- ventilační průchodky kovové – kulaté (chrom, zlatý) – cena/kpl
- ventilační průchodky kovové – hranaté (chrom, nikl) – cena/kpl
- provedení křídla s ostrou hranou (systém posuvných dveří na stěnu)
- zhotovení dvoukřídlových dveří
- cylindrická vložka 31/36 **standard**
- vnitřní výplň – dřevotřísková deska
- klesající těsnění do dveří do šířky „60“–„90“
- klesající těsnění do dveří do šířky „100“
- práh stanovený hliník do dveří do šířky „60“–„90“
- práh stanovený hliník do dveří do šířky „100“

ZÁRUBNĚ



- [OB3] bloková (volba krycí lišty 10 x 60 mm nebo 16 x 80 mm) **str.87**
- [ORS1] nastavitelná zárubeň s krycí lištou 60 mm **str.88**
- [ORS8] nastavitelná zárubeň s krycí lištou 80 mm **str.88**

Pozri montážní film na
našom kanále YOUTUBE



DOSTUPNÉ MOŽNOSTI ZHOTOVENÍ DVEŘNÍHO KŘÍDLA:



FALCOVÉ
DVEŘE



JEDNOKŘÍDLÉ
DVEŘE



DVOUKŘÍDLÉ
DVEŘE



SYSTÉM
POSUVNÝCH
DVEŘÍ



VENTILACE



BAREVNOST

ENDURO fólie



ENDURO 3D fólie



ENDURO PLUS fólie



ECO-FORNIR FORTE fólie



ECO-FORNIR laminát CPL

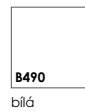

ENDURO POLI fólie

Dostupné pouze v barvě zárubni:

- **BLOKOVÉ**
- **NASTAVITELNÉ**
- **NASTAVITELNÉ PRO MODULOVÉ BEZFALCOVÉ DVEŘI.**

KONSTRUKCE

- 1 • rám je vyroben z MDF desky
- 2 • **standard** výplň: voštiny
- 3 • **možnost** výplň: dutinková dřevotřísková
- 4 • rám s výplní krytý dvoustanné deskami HDF
- 5 • fólie

- boční hrany a horní hrana jsou fóliované
- svislé hrany křidel jsou zaoblené (**info – str.86**)
- u dvoukřídlových dveří se ze strany rámu vyskytuje klapačka (**info – str.86**)
- šířka jednokřídlových dveří: „60“ až „100“ / šířka dvoukřídlových dveří: „120“ až „200“

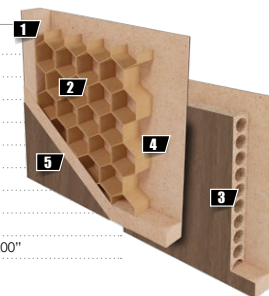

STANDARDNÍ VYBAVENÍ

- zámek s roztečí 72 mm pro obyčejný klíč, WC zámek nebo zámek pro cylindrickou vložku
- 3 šroubovací panty nastavitelné (bílý pozink)

PŘÍPLATKY K CENĚ DVEŘÍ

- zhotovení křídla bez otvoru pro klíč **bez doplatku**
- příplatek za šířku „100“ – cena/ks
- kryty na panty (chrom, matný chrom, černý, zlatý) – cena/ks
- větrací výřez
- ventilační průchodky PVC
- ventilační průchodky kovové – kulaté (chrom, zlatý) – cena/kpl
- ventilační průchodky kovové – hranaté (chrom, nikl) – cena/kpl
- provedení křídla s ostrou hranou (systém posuvných dveří na stěnu)
- zhotovení dvoukřídlových dveří
- cylindrická vložka 31/36 – cena/ks
- vnitřní výplň – dřevotřísková deska – cena/ks
- klesající těsnění do dveří do šířky „60“–„90“
- klesající těsnění do dveří do šířky „100“
- práh stanovený hliník do dveří do šířky „60“–„90“
- práh stanovený hliník do dveří do šířky „100“

SKLO (LESKLÁ STRANA SKLA NA STRANĚ ZÁVĚSŮ)



- **satínato** **standard – bez doplatku**

ZÁRUBNĚ



- **[OB3]** bloková (volba krycí lišty 10 x 60 mm nebo 16 x 80 mm) **str.87**
- **[ORS1]** nastavitelná zárubeň s krycí lištou 60 mm **str.88**
- **[ORS8]** nastavitelná zárubeň s krycí lištou 80 mm **str.88**

Strada

Pozri montážní film na
našom kanále YOUTUBE



DOSTUPNÉ MOŽNOSTI ZHOTOVENÍ DVEŘNÍHO KŘÍDLA:



FALCOVÉ
DVEŘE



JEDNOKŘÍDLÉ
DVEŘE



DVOUKŘÍDLÉ
DVEŘE



SYSTÉM
POSUVNÝCH
DVEŘÍ



VENTILACE

Štrada 1



Štrada 2



Štrada 3



BAREVNOST

ENDURO fólie



dvousměrná
(svíslou a vodorovnou strukturou)



B288
kaštan

ENDURO POLI fólie

Dostupné pouze v barvě zárubní:

- BLOKOVÉ
- NASTAVITELNÉ
- NASTAVITELNÉ PRO MODULOVÉ BEZFALCOVÉ DVEŘE.



[B726]
černá



ENDURO PLUS fólie



ECO-FORNIR FORTE fólie



ECO-FORNIR laminát CPL

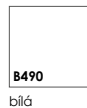

KONSTRUKCE

- 1 • rám je vyroben z MDF desky
- 2 • **standard** výplň: voššina
- 3 • **možnost** výplň: dutinková dřevotřísková
- 4 • rám s výplní krytý dvoustanně deskami HDF
- 5 • fólie

- boční hrany a horní hrana jsou fóliované
- svíslé hrany křidel jsou zaoblené (**info – str.86**)
- u dvoukřídlových dveří se ze strany rámu vyskytuje klapačka (**info – str.86**)
- šířka jednokřídlových dveří: „60“ až „100“ / šířka dvoukřídlových dveří: „120“ až „200“

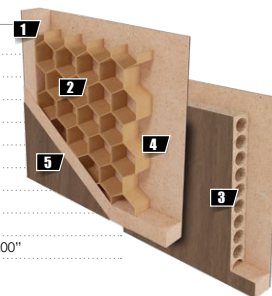

STANDARDNÍ VYBAVENÍ

- zámek s roztečí 72 mm pro obyčejný klíč, WC zámek nebo zámek pro cylindrickou vložku
- 3 šroubovací panty nastavitelné (bílý pozink)

PŘÍPLATKY K CENĚ DVEŘÍ

- zhotovení křídla bez otvoru pro klíč **bez doplatku**
- příplatek za šířku „100“ – cena/ks
- krytí na panty (chrom, matný chrom, černý, zlatý) – cena/ks
- větrací výřez
- ventilační průchočky PVC
- ventilační průchočky kovové – kulaté (chrom, zlatý) – cena/kpl
- ventilační průchočky kovové – hranaté (chrom, nikl) – cena/kpl
- provedení křídla s ostrou hranou (systém posuvných dveří na stěnu)
- zhotovení dvoukřídlových dveří
- cylindrická vložka 31/36 – cena/ks
- vnitřní výplň – dřevotřísková deska – cena/ks
- klesající těsnění do dveří do šířky „60“–„90“
- klesající těsnění do dveří do šířky „100“
- práh stanovený hliník do dveří do šířky „60“–„90“
- práh stanovený hliník do dveří do šířky „100“

- **satinato**

standard – bez doplatku



satinato

ZÁRUBNĚ



OB3

ORS1

ORS8

- **[OB3]** bloková (volba krycí lištou 10 x 60 mm nebo 16 x 80 mm) **str.87**
- **[ORS1]** nastavitelná záruběň s krycí lištou 60 mm **str.88**
- **[ORS8]** nastavitelná záruběň s krycí lištou 80 mm **str.88**

Sagittarius

Pozri montážní film na
našom kanále YOUTUBE



DOSTUPNÉ MOŽNOSTI ZHOTOVENÍ DVEŘNÍHO KŘÍDLA:



FALCOVÉ
DVEŘE



JEDNOKŘÍDLÉ
DVEŘE



DVOUKŘÍDLÉ
DVEŘE



SYSTÉM
POSUVNÝCH
DVEŘÍ



VENTILACE

Sagittarius 1



Sagittarius 2



Sagittarius 3

BAREVNOST
ENDURO fólie

dvousměrná
(svíslou a vodorovnou strukturou)

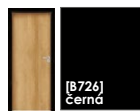

kaštan

 [B726]
černá

ENDURO POLI fólie

Dostupné pouze v barvě zárubní:

- **BLOKOVÉ**
- **NASTAVITELNÉ**
- **NASTAVITELNÉ PRO MODULOVÉ BEZFALCOVÉ DVĚŘE.**

KONSTRUKCE

- 1 • rám je vyroben z MDF desky
- 2 • **standard** výplň: voššina
- 3 • **možnost** výplň: dutinková dřevotřísková
- 4 • rám s výplní krytý dvoustanně deskami HDF
- 5 • fólie

- boční hrany a horní hrana jsou fóliované
- svíslé hrany křidel jsou zaoblené (**info – str.86**)
- u dvoukřídlových dveří se ze strany rámu vyskytuje klapačka (**info – str.86**)
- šířka jednokřídlových dveří: „60“ až „100“ / šířka dvoukřídlových dveří: „120“ až „200“

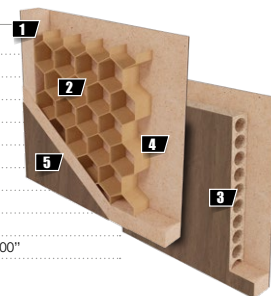

STANDARDNÍ VYBAVENÍ

- zámek s roztečí 72 mm pro obyčejný klíč, WC zámek nebo zámek pro cylindrickou vložku
- 3 šroubovací panty nastavitelné (bílý pozink)

PŘÍPLATKY K CENĚ DVĚŘÍ

- zhotovení křídla bez otvoru pro klíč **bez doplatku**
- příplatek za šířku „100“ – cena/ks
- krytí na panty (chrom, matný chrom, černý, zlatý) – cena/ks
- větrací výřez
- ventilační průchočky PVC
- ventilační průchočky kovové – kulaté (chrom, zlatý) – cena/kpl
- ventilační průchočky kovové – hranaté (chrom, nikel) – cena/kpl
- provedení křídla s ostrou hranou (systém posuvných dveří na stěnu)
- zhotovení dvoukřídlových dveří
- cylindrická vložka 31/36 – cena/ks
- vnitřní výplň – dřevotřísková deska – cena/ks
- klesající těsnění do dveří do šířky „60“–„90“
- klesající těsnění do dveří do šířky „100“
- práh stanovený hliník do dveří do šířky „60“–„90“
- práh stanovený hliník do dveří do šířky „100“

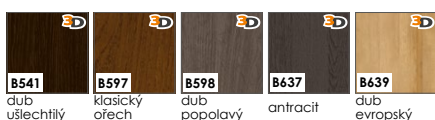
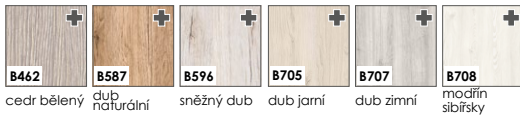
- **satínato**

standard – bez doplatku

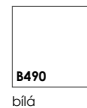
ENDURO PLUS fólie

ECO-FORNIR FORTE fólie

ECO-FORNIR laminát CPL

SKLO (LESKLÁ STRANA SKLA NA STRANĚ ZÁVĚSŮ)

satínato

ZÁRUBNĚ

OB3

ORS1

ORS8

- **[OB3]** blokovaná (volba krycí lištou 10 x 60 mm nebo 16 x 80 mm) **str.87**
- **[ORS1]** nastavitelná záruběň s krycí lištou 60 mm **str.88**
- **[ORS8]** nastavitelná záruběň s krycí lištou 80 mm **str.88**

Gemini

Pozri montážní film na
našom kanále YOUTUBE



DOSTUPNÉ MOŽNOSTI ZHOTOVENÍ DVEŘNÍHO KŘÍDLA:



FALCOVÉ
DVEŘE



JEDNOKŘÍDLÉ
DVEŘE



DVOUKŘÍDLÉ
DVEŘE



SYSTÉM
POSUVNÝCH
DVEŘÍ



VENTILACE



BAREVNOST

ENDURO fólie



dvousměrná
(svislou a vodorovnou strukturou)



B288
kaštan

ENDURO POLI fólie

Dostupné pouze v barvě zárubně:

- BLOKOVÉ
- NASTAVITELNÉ
- NASTAVITELNÉ PRO MODULOVÉ BEZFALCOVÉ DVĚŘE.

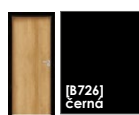

[B726]
černá

ENDURO 3D fólie



jednosměrná
(s vodorovnou strukturou)

ENDURO PLUS fólie



ECO-FORNIR FORTE fólie



ECO-FORNIR laminát CPL

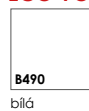

KONSTRUKCE

- 1 • rám je vyroben z MDF desky
- 2 • **standard** výplň: voššina
- 3 • **možnost** výplň: dutinková dřevotřísková
- 4 • rám s výplní krytý dvoustanně deskami HDF
- 5 • fólie

- boční hrany a horní hrana jsou fóliované
- svislé hrany křídel jsou zaoblené (**info – str.86**)
- u dvoukřídlých dveří se ze strany rámu vyskytuje klapačka (**info – str.86**)
- šířka jednokřídlých dveří: „60“ až „100“ / šířka dvoukřídlých dveří: „120“ až „200“

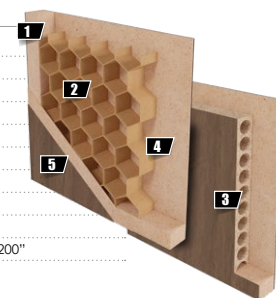

STANDARDNÍ VYBAVENÍ

- zámek s roztečí 72 mm pro obyčejný klíč, WC zámek nebo zámek pro cylindrickou vložku
- 3 šroubovací panty nastavitelné (bílý pozink)

PŘÍPLATKY K CENĚ DVĚŘÍ

- zhotovení křídla bez otvoru pro klíč **bez doplatku**
- příplatek za šířku „100“ – cena/ks
- kryty na panty (chrom, matný chrom, černý, zlatý) – cena/ks
- větrací výřez
- ventilační průchodky PVC
- ventilační průchodky kovové – kulaté (chrom, zlatý) – cena/kpl
- ventilační průchodky kovové – hranaté (chrom, nikl) – cena/kpl
- provedení křídla s ostrou hranou (systém posuvných dveří na stěnu)
- zhotovení dvoukřídlých dveří
- cylindrická vložka 31/36 – cena/ks
- vnitřní výplň – dřevotřísková deska – cena/ks
- klesající těsnění do dveří do šířky „60“–„90“
- klesající těsnění do dveří do šířky „100“
- práh stanovený hliník do dveří do šířky „60“–„90“
- práh stanovený hliník do dveří do šířky „100“

SKLO (LESKLÁ STRANA SKLA NA STRANĚ ZÁVĚSŮ)



satinato

- **satinato** **standard – bez doplatku**

ZÁRUBNĚ



- **[OB3]** bloková (volba krycí lišty 10 x 60 mm nebo 16 x 80 mm) **str.87**
- **[ORS1]** nastavitelná zárubeň s krycí lištou 60 mm **str.88**
- **[ORS8]** nastavitelná zárubeň s krycí lištou 80 mm **str.88**

Virgo

Pozri montážní film na
našom kanále YOUTUBE



DOSTUPNÉ MOŽNOSTI ZHOTOVENÍ DVEŘNÍHO KŘÍDLA:



FALCOVÉ
DVEŘE



JEDNOKŘÍDLÉ
DVEŘE



DVOUKŘÍDLÉ
DVEŘE



SYSTÉM
POSUVNÝCH
DVEŘÍ



VENTILACE



BAREVNOST

ENDURO fólie



dvousměrná
(svíslou a vodorovnou strukturou)



B288
kaštan



B726
černá

ENDURO POLI fólie

Dostupné pouze v barvě zárubně:

- BLOKOVÉ
- NASTAVITELNÉ
- NASTAVITELNÉ PRO MODULOVÉ BEZFALCOVÉ DVEŘE.

ENDURO 3D fólie



jednosměrná
(s vodorovnou strukturou)

ENDURO PLUS fólie



ECO-FORNIR FORTE fólie



ECO-FORNIR laminát CPL

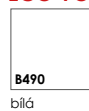

KONSTRUKCE

- 1 • rám je vyroben z MDF desky
- 2 • **standard** výplň: voššina
- 3 • **možnost** výplň: dutinková dřevotřísková
- 4 • rám s výplní krytý dvoustanně deskami HDF
- 5 • fólie

- boční hrany a horní hrana jsou fóliované
- svíslé hrany křídel jsou zaoblené (**info – str.86**)
- u dvoukřídlých dveří se ze strany rámu vyskytuje klapačka (**info – str.86**)
- šířka jednokřídlých dveří: „60“ až „100“ / šířka dvoukřídlých dveří: „120“ až „200“

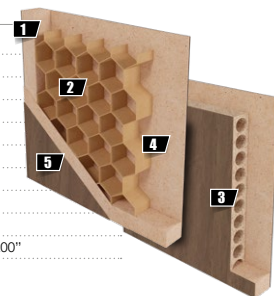

STANDARDNÍ VYBAVENÍ

- zámek s roztečí 72 mm pro obyčejný klíč, WC zámek nebo zámek pro cylindrickou vložku
- 3 šroubovací panty nastavitelné (bílý pozink)

PŘÍPLATKY K CENĚ DVEŘÍ

- zhotovení křídla bez otvoru pro klíč **bez doplatku**
- příplatek za šířku „100“ – cena/ks
- kryty na panty (chrom, matný chrom, černý, zlatý) – cena/ks
- větrací výřez
- ventilační průchodky PVC
- ventilační průchodky kovové – kulaté (chrom, zlatý) – cena/kpl
- ventilační průchodky kovové – hranaté (chrom, nikl) – cena/kpl
- provedení křídla s ostrou hranou (systém posuvných dveří na stěnu)
- zhotovení dvoukřídlých dveří
- cylindrická vložka 31/36 – cena/ks
- vnitřní výplň – dřevotřísková deska – cena/ks
- klesající těsnění do dveří do šířky „60“–„90“
- klesající těsnění do dveří do šířky „100“
- práh stanovený hliník do dveří do šířky „60“–„90“
- práh stanovený hliník do dveří do šířky „100“

SKLO (LESKLÁ STRANA SKLA NA STRANĚ ZÁVĚSŮ)



satinato

- **satinato** **standard – bez doplatku**

ZÁRUBNĚ



- **[OB3]** bloková (volba krycí lišty 10 x 60 mm nebo 16 x 80 mm) **str.87**
- **[ORS1]** nastavitelná zárubeň s krycí lištou 60 mm **str.88**
- **[ORS8]** nastavitelná zárubeň s krycí lištou 80 mm **str.88**

Parma

Pozri montážní film na
našom kanále YOUTUBE



DOSTUPNÉ MOŽNOSTI ZHOTOVENÍ DVEŘNÍHO KŘÍDLA:



FALCOVÉ
DVEŘE



JEDNOKŘÍDLÉ
DVEŘE



DVOUKŘÍDLÉ
DVEŘE



SYSTÉM
POSUVNÝCH
DVEŘÍ



VENTILACE



BAREVNOST

ENDURO fólie



dvousměrná
(svislou a vodorovnou strukturou)



B288
kaštan

ENDURO POLI fólie

Dostupné pouze v barvě zárubně:

- **BLOKOVÉ**
- **NASTAVITELNÉ**
- **NASTAVITELNÉ PRO MODULOVÉ BEZFALCOVÉ DVEŘE.**



[B726]
černá

ENDURO 3D fólie



jednosměrná
(s vodorovnou strukturou)

ENDURO PLUS fólie



ECO-FORNIR FORTE fólie



ECO-FORNIR laminát CPL

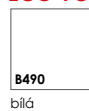

KONSTRUKCE

- 1 • rám je vyroben z MDF desky
- 2 • **standard** výplň: voššina
- 3 • **možnost** výplň: dutinková dřevotřísková
- 4 • rám s výplní krytý dvoustanné deskami HDF
- 5 • fólie

- boční hrany a horní hrana jsou fóliované
- svislé hrany křídel jsou zaoblené (**info – str.86**)
- u dvoukřídlých dveří se ze strany rámu vyskytuje klapačka (**info – str.86**)
- šířka jednokřídlých dveří: „60“ až „100“ / šířka dvoukřídlých dveří: „120“ až „200“

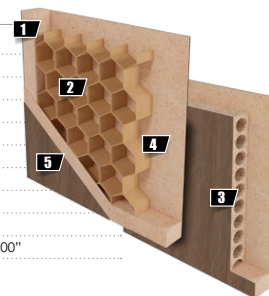

STANDARDNÍ VYBAVENÍ

- zámek s roztečí 72 mm pro obyčejný klíč, WC zámek nebo zámek pro cylindrickou vložku
- 3 šroubovací panty nastavitelné (bílý pozink)

PŘÍPLATKY K CENĚ DVEŘÍ

- zhotovení křídla bez otvoru pro klíč **bez doplatku**
- příplatek za šířku „100“ – cena/ks
- kryty na panty (chrom, matný chrom, černý, zlatý) – cena/ks
- větrací výřez
- ventilační průchodky PVC
- ventilační průchodky kovové – kulaté (chrom, zlatý) – cena/kpl
- ventilační průchodky kovové – hranaté (chrom, nikel) – cena/kpl
- provedení křídla s ostrou hranou (systém posuvných dveří na stěnu)
- zhotovení dvoukřídlých dveří
- cylindrická vložka 31/36 – cena/ks
- vnitřní výplň – dřevotřísková deska – cena/ks
- klesající těsnění do dveří do šířky „60“–„90“
- klesající těsnění do dveří do šířky „100“
- práh stanovený hliník do dveří do šířky „60“–„90“
- práh stanovený hliník do dveří do šířky „100“

SKLO (LESKLÁ STRANA SKLA NA STRANĚ ZÁVĚSŮ)



satinato

- **satinato** **standard – bez doplatku**

ZÁRUBNĚ



OB3

ORS1

ORS8

- **[OB3]** bloková (volba krycí lišty 10 x 60 mm nebo 16 x 80 mm) **str.87**
- **[ORS1]** nastavitelná zárubeň s krycí lištou 60 mm **str.88**
- **[ORS8]** nastavitelná zárubeň s krycí lištou 80 mm **str.88**

OrsoPozri montážní film na
našom kanále YOUTUBE

DOSTUPNÉ MOŽNOSTI ZHOTOVENÍ DVEŘNÍHO KŘÍDLA:

FALCOVÉ
DVEŘEJEDNOKŘÍDLÉ
DVEŘEDVOUKŘÍDLÉ
DVEŘESYSTÉM
POSUVNÝCH
DVEŘÍ

VENTILACE



BAREVNOST

ENDURO fólie



dvousměrná
(svislou a vodorovnou strukturou)



kaštan

ENDURO POLI fólie

Dostupné pouze v barvě zárubně:

- BLOKOVÉ
- NASTAVITELNÉ
- NASTAVITELNÉ PRO MODULOVÉ BEZFALCOVÉ DVEŘE.

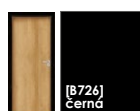

[B726]
černá

ENDURO 3D fólie



jednosměrná
(s vodorovnou strukturou)

ENDURO PLUS fólie



ECO-FORNIR FORTE fólie



ECO-FORNIR laminát CPL

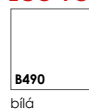

KONSTRUKCE

- 1 • rám je vyroben z MDF desky
- 2 • **standard** výplň: voštiny
- 3 • **možnost** výplň: dutinková dřevotřísková
- 4 • rám s výplní krytý dvoustanně deskami HDF
- 5 • fólie

- boční hrany a horní hrana jsou fóliované
- svislé hrany křidel jsou zaoblené (**info – str.86**)
- u dvoukřídlových dveří se ze strany rámu vyskytuje klapačka (**info – str.86**)
- šířka jednokřídlových dveří: „60“ až „100“ / šířka dvoukřídlových dveří: „120“ až „200“

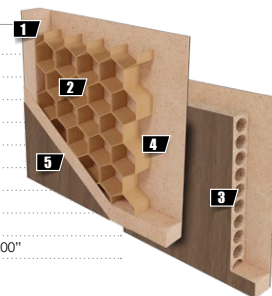

STANDARDNÍ VYBAVENÍ

- zámek s roztečí 72 mm pro obyčejný klíč, WC zámek nebo zámek pro cylindrickou vložku
- 3 šroubovací panty nastavitelné (bílý pozink)

PŘÍPLATKY K CENĚ DVEŘÍ

- zhotovení křídla bez otvoru pro klíč **bez doplatku**
- příplatek za šířku „100“ – cena/ks
- kryty na panty (chrom, matný chrom, černý, zlatý) – cena/ks
- větrací výřez
- ventilační průchočky PVC
- ventilační průchočky kovové – kulaté (chrom, zlatý) – cena/kpl
- ventilační průchočky kovové – hranaté (chrom, nikel) – cena/kpl
- provedení křídla s ostrou hranou (systém posuvných dveří na stěnu)
- zhotovení dvoukřídlových dveří
 - cylindrická vložka 31/36 – cena/ks
 - vnitřní výplň – dřevotřísková deska – cena/ks
 - klesající těsnění do dveří do šířky „60“–„90“
 - klesající těsnění do dveří do šířky „100“
 - práh stanovený hliník do dveří do šířky „60“–„90“
 - práh stanovený hliník do dveří do šířky „100“

SKLO (LESKLÁ STRANA SKLA NA STRANĚ ZÁVĚSŮ)



satinato

- **satinato** **standard – bez doplatku**

ZÁRUBNĚ



- **[OB3]** bloková (volba krycí lišty 10 x 60 mm nebo 16 x 80 mm) **str.87**
- **[ORS1]** nastavitelná zárubeň s krycí lištou 60 mm **str.88**
- **[ORS8]** nastavitelná zárubeň s krycí lištou 80 mm **str.88**

Libra a Taurus

Pozri montážní film na
našom kanále YOUTUBE



DOSTUPNÉ MOŽNOSTI ZHOTOVENÍ DVEŘNÍHO KŘÍDLA:



FALCOVÉ
DVEŘE



JEDNOKŘÍDLÉ
DVEŘE



DVOUKŘÍDLÉ
DVEŘE



SYSTÉM
POSUVNÝCH
DVEŘÍ



VENTILACE



KŘÍDLO TAURUS JE K DISPOZICI POUZE V BARVĚ – [B288]

BAREVNOST

ENDURO fólie



dvousměrná
(svislou a vodorovnou strukturou)



kaštan

ENDURO POLI fólie

Dostupné pouze v barvě zárubní:

- BLOKOVÉ
- NASTAVITELNÉ
- NASTAVITELNÉ PRO MODULOVÉ BEZFALCOVÉ DVEŘE.



[B726] černá

ENDURO 3D fólie



jednosměrná
(s vodorovnou strukturou)

ENDURO PLUS fólie



ECO-FORNIR FORTE fólie



ECO-FORNIR laminát CPL

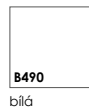

bílá

KONSTRUKCE

- 1 • rám je vyroben z MDF desky
- 2 • **standard** výplň: vošтина
- 3 • **možnost** výplň: dutinková dřevotřísková
- 4 • rám s výplní krytý dvoustanně deskami HDF
- 5 • fólie

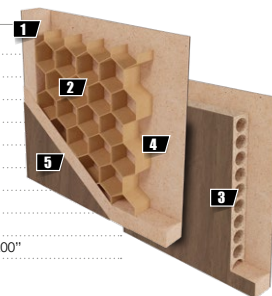

- boční hrany a horní hrana jsou fóliované
- svislé hrany křidel jsou zaoblené (info – str.86)
- u dvoukřídlových dveří se ze strany rámu vyskytuje klapačka (info – str.86)
- šířka jednokřídlových dveří: „60“ až „100“ / šířka dvoukřídlových dveří: „120“ až „200“

STANDARDNÍ VYBAVENÍ

- zámek s roztečí 72 mm pro obyčejný klíč, WC zámek nebo zámek pro cylindrickou vložku
- 3 šroubovací panty nastavitelné (bílý pozink)

PŘÍPLATKY K CENĚ DVEŘÍ

- zhotovení křídla bez otvoru pro klíč **bez doplatku**
- příplatek za šířku „100“ – cena/ks
- kryty na panty (chrom, matný chrom, černý, zlatý) – cena/ks
- větrací výřez
- ventilační průchodky PVC
- ventilační průchodky kovové – kulaté (chrom, zlatý) – cena/kpl
- ventilační průchodky kovové – hranaté (chrom, nikl) – cena/kpl
- provedení křídla s ostrou hranou (systém posuvných dveří na stěnu)
- zhotovení dvoukřídlových dveří
- cylindrická vložka 31/36 – cena/ks
- vnitřní výplň – dřevotřísková deska – cena/ks
- klesající těsnění do dveří do šířky „60“–„90“
- klesající těsnění do dveří do šířky „100“
- práh stanovený hliník do dveří do šířky „60“–„90“
- práh stanovený hliník do dveří do šířky „100“

SKLO (LESKLÁ STRANA SKLA NA STRANĚ ZÁVĚSŮ)



satinato

- **satinato** **standard – bez doplatku**

ZÁRUBNĚ



- **[OB3]** bloková (volba krycí lištou 10 x 60 mm nebo 16 x 80 mm) **str.87**
- **[ORS1]** nastavitelná zárubeň s krycí lištou 60 mm **str.88**
- **[ORS8]** nastavitelná zárubeň s krycí lištou 80 mm **str.88**

DVEŘE SKLÁDACÍ

Norma Decor a Libra



DOSTUPNÉ MOŽNOSTI ZHOTOVENÍ DVEŘNÍHO KŘÍDLA:



JEDNOKŘÍDLÉ
DVEŘE

DVĚŘE SKLÁDACÍ – NORMA DECOR 1



DVĚŘE SKLÁDACÍ – LIBRA

BAREVNOST
ENDURO fólie

ENDURO 3D fólie

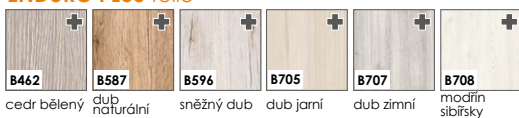
ENDURO PLUS fólie

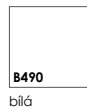
ECO-FORNIR FORTE fólie

ECO-FORNIR laminát CPL

ENDURO POLI fólie
Dostupné pouze v barvě zárubně:

- BLOKOVÉ
- NASTAVITELNÉ
- NASTAVITELNÉ PRO MODULOVÉ BEZFALCOVÉ DVĚŘE.

SKLO (MATNÁ STRANA SKLA NA STRANĚ ZÁVĚSŮ)

ZÁRUBNĚ

KONSTRUKCE

- skládací dveře se skládají ze složeného křídla a obkladu zdi na základě rámové a nastavitelné zárubně
- 1 • konstrukci každé z poloviček skládacích dveří tvoří rám vyrobený v MDF anebo z jehličnatého dřeva vrstevně lepeného, tloušťky 33 mm
 - 2 • výplň: vložina
 - 3 • rám s výplní krytý dvoustanně deskami HDF
 - 4 • fólie

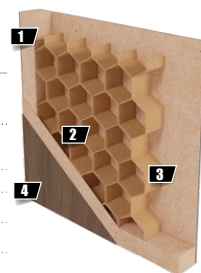

- každá z polovin křídla má jednu drážku podél svislé hrany ze strany svislého prvku zárubně
- obě poloviny křídla jsou spojeny maskovanými závěsy
- křídlo je spojeno s podlahou pomocí čepu zahloubeného v její osadě, která je přišroubovaná do podlahy
- spojení horní části je pomocí čepu zahloubeného v osadě, která je vybavena kolejničkou montovanou pod falc nadpraží
- po kolejničce se pohybuje horní vodítko stabilizující křídlo v průběhu otevírání/ zavírání. Křídlo je vybavené dvěma úchyty
- svislé hrany křídel jsou zaoblené
- univerzální křídlo pro praváky i leváky
- šířka jednokřídlových dveří: „60“ až „90“

STANDARDNÍ VYBAVENÍ

- 2 kulatá macla stříbrné barvy
- 2 ukryté závěsy stříbrné barvy

- **satínato** standard – bez doplatku

- **[OB3]** bloková (volba krycí lištou 10 x 60 mm nebo 16 x 80 mm) str.87
- **[ORS1]** nastavitelná zárubeň s krycí lištou 60 mm str.88
- **[ORS8]** nastavitelná zárubeň s krycí lištou 80 mm str.88

System posuvný medzi steny



Příruba vhodná pro posuvný systém skrytý ve stěně

DOSTUPNÉ MOŽNOSTI ZHOTOVENÍ DVĚŘNÍHO KŘÍDLA:



BEZFALCOVÉ
DVĚŘE



JEDNOKŘÍDLÉ
DVĚŘE



DVOUKŘÍDLÉ
DVĚŘE



VENTILACE

SCHÉMA UMÍSTĚNÍ PRVKU ZÁRUBNĚ PRO POSUVNÝ SYSTÉM VE ZDI – JEDNOKŘÍDLÉ DVEŘE

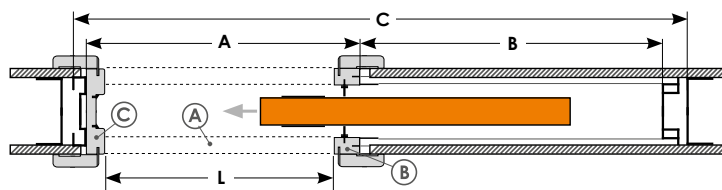
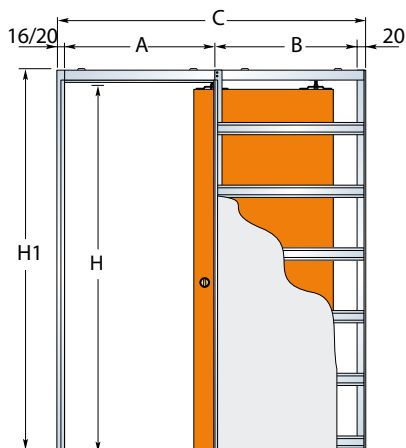

JEDNOKŘÍDLÉ DVEŘE				KŘÍDLO		
L x H	C x H1	A	B	šířka ostění	šířka	výška
610 x 2025	1346 x 2065	670	640	100	644	1988
710 x 2025	1546 x 2065	770	740		744	
810 x 2025	1746 x 2065	870	840		844	
910 x 2025	1946 x 2065	970	940		944	
1010 x 2025	2146 x 2065	1070	1040		1044	

H – světlá výška / H1 – výška kazety / L – světlá šířka / C – šířka kazety

SCHÉMA UMÍSTĚNÍ PRVKU ZÁRUBNĚ PRO POSUVNÝ SYSTÉM VE ZDI – DVOJKŘÍDLOVÉ DVEŘE

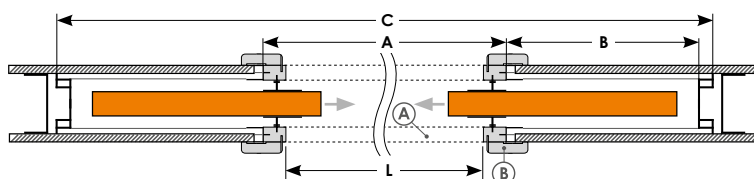
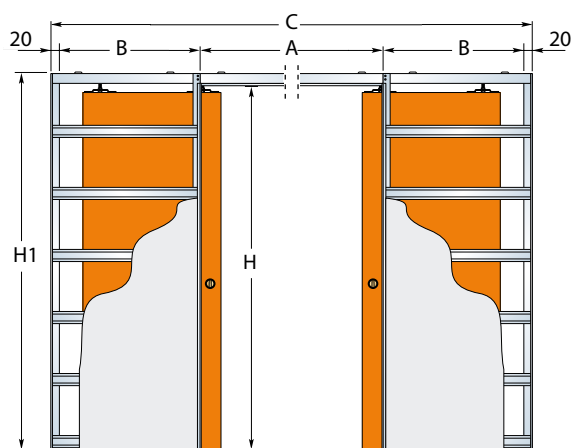

DVOUKŘÍDLÉ DVEŘE				KŘÍDLO		
L x H	C x H1	A	B	šířka ostění	šířka	výška
1224 x 2025	2610 x 2065	1290	640	100	644	1988
1424 x 2025	3010 x 2065	1490	740		744	
1624 x 2025	3410 x 2065	1690	840		844	
1824 x 2025	3810 x 2065	1890	940		944	
2024 x 2025	4210 x 2065	2090	1040		1044	

H – světlá výška / H1 – výška kazety / L – světlá šířka / C – šířka kazety

SCHÉMA UMÍSTĚNÍ RÁMOVÝCH NÁSTAVCŮ PRO POSUVNÝ SYSTÉM SKRYTÝ VE STĚNĚ

Standardní délka pera krycí lišty je 7 mm pro kazetu 100 mm.

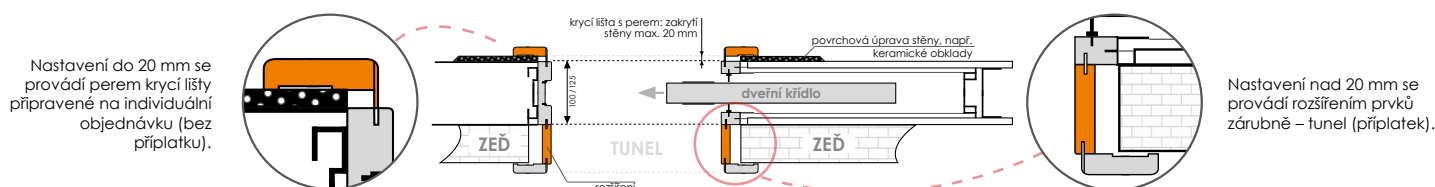

KAZETOVÉ PRVKY: (A – komplet nadpraží se záklopy / B – komplet stojná část se záklopy / C – dorazový sloupek se záklopy)

Rozměry prvků kazety (mm)	a1	a2	a3	a4	b1	b2	b3	b4	c1	c2	c3	c4	c5
kazeta 100	19	50	25	10	19	33	7	10	25	7	50	12	1988

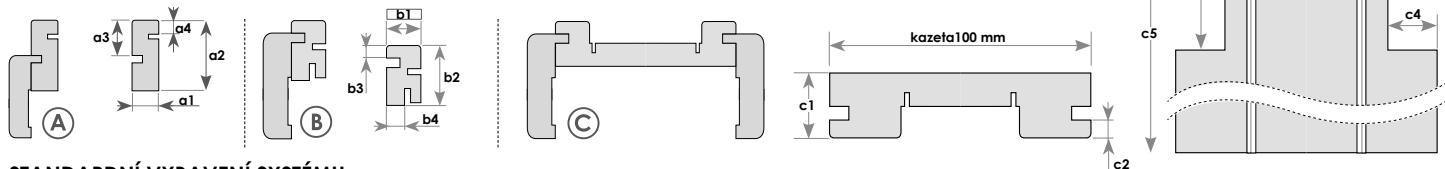

STANDARDNÍ VYBAVENÍ SYSTÉMU

- pouzdra s posuvným systémem „100“
- zárubně, kartáčku a těsnění
- sada regulovaných kolajnic na dvou stranách
- doporučená klika (komplet pro 2 strany dveří) a náprstek (1 ks) v chromovém, saténovém, zlatém nebo černém provedení

PŘÍPLATKY K CENĚ DVEŘÍ

- hydraulický zpomalovač BIAS
- hákový zámek v chromové, saténové, zlaté a černé barvě obsahuje:
 - hákový zámek, uzamykací klíč nebo uzamykací WC motýlek
- rozšíření nad 20 mm – rozšiřující prvek (cena za 10 mm)
- protiplech

- KLÍČ
- WC

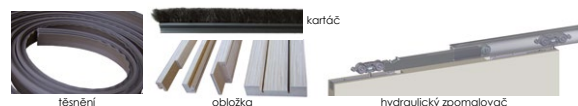

KAZETA SE ŠÍŘKOU 100 JE URČENA PRO MODULOVÉ (NAPŘ. DOMINO, VERSAN, TAMPARO) A PLOCHÉ PLNĚ DVEŘNÍ KŘÍDLA.

Posuvný systém na stěnu

Zhédni film na našem
kanále YOUTUBE:
Montáž nastenného
posuvného systému (CZ)



DOSTUPNÉ MOŽNOSTI ZHOTOVENÍ DVERNÍHO KŘÍDLA:



BEZFALCOVÉ
DVEŘE



JEDNOKŘÍDLÉ
DVEŘE



DVOUKŘÍDLÉ
DVEŘE



VENTILACE

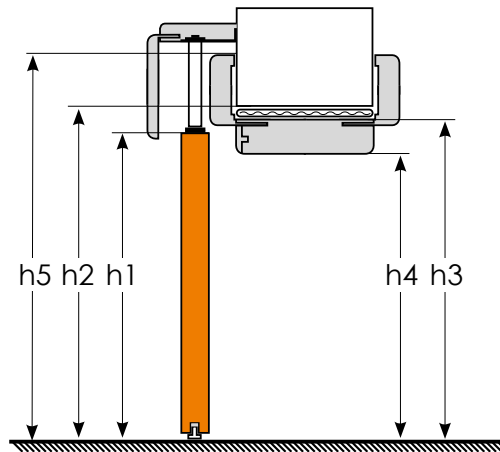
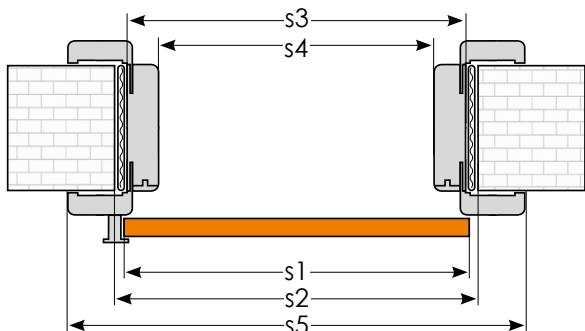

ROZMĚR KŘÍDLA A KRYTU STĚNY PRO SYSTÉM NA STĚNU (mm)

	jednokřídlé dveře					dvoukřídlé dveře										
	„60“	„70“	„80“	„90“	„100“	„120“	„130“	„140“	„150“	„160“	„170“	„180“	„190“	„200“		
s1	644	744	844	944	1044	1264	1364	1464	1564	1664	1764	1864	1964	2064		
s2	674	774	874	974	1074	1294	1394	1494	1594	1694	1794	1894	1994	2094		
s3	644	744	844	944	1044	1264	1364	1464	1564	1664	1764	1864	1964	2064		
s4	600	700	800	900	1000	1220	1320	1420	1520	1620	1720	1820	1920	2020		
s5	šířka překrytí zárubně s obložkou	60 mm [ORS3]	744	844	944	1044	1144	1364	1464	1564	1664	1764	1864	1964	2064	2164
		80 mm [ORS9]	784	884	984	1084	1184	1404	1504	1604	1704	1804	1904	2004	2104	2204
h1									1988							
h2									2008							
h3									1993							
h4									1971							
h5	výška překrytí zárubně s obložkou	60 mm [ORS3]									2043					
		80 mm [ORS9]									2063					

*Rozměry otvoru ve stěně pro verzi bez krytu je třeba provést shodně s rozměry krytu ve světlosti zárubně

ROZDĚLENÍ KOLEJNIC A GARNÝŽE PODLE ŠÍŘKY SYSTÉMU

Dveřní křídlo	Délka garnýže	Počet kolejnic a profilů	Dveřní křídlo	Délka garnýže	Počet kolejnic a profilů
„60“	1350 mm	1 kolejnice a montážní profily s délkou 2 m	„70“ + „70“ lub „60“ + „80“	3000 mm	2 kolejnice a montážní profily s délkou 2 m
„70“	1550 mm		„70“ + „80“ lub „60“ + „90“	3200 mm	
„80“	1750 mm		„80“ + „80“ lub „70“ + „90“ lub „60“ + „100“	3400 mm	
„90“	1950 mm		„80“ + „90“ lub „70“ + „100“	3600 mm	
„100“	2150 mm	„90“ + „90“ lub „80“ + „100“	3800 mm		
„60“ + „60“	2600 mm	2 kolejnice a montážní profily s délkou 2 m	„90“ + „100“	4000 mm	
„60“ + „70“	2800 mm		„100“ + „100“	4200 mm	3 kolejnice a montážní profily s délkou 2 m

STANDARDNÍ VYBAVENÍ SYSTÉMU

- garnýž v barvě křídla – montovaná na hliníkové liště (dva druhy podle výšky maskovací krycí lišty použité v zárubni – 60 mm nebo 80 mm)
- kolejnice – montovaná na hliníkové liště
- mušle chromové nebo saténové barvy – sada na obě strany, náprstek – 1ks

PŘÍPLATKY K CENĚ DVEŘÍ

- hydraulický zpomalovač BIAS
- dorazový sloupek
- hákový zámek v chromové, saténové, zlaté a černé barvě obsahuje: hákový zámek, uzamykací klíč nebo uzamykací WC mušleček

- ENDURO / PLUS / 3D
- ECO-FORNIR
- KLÍČ
- WC

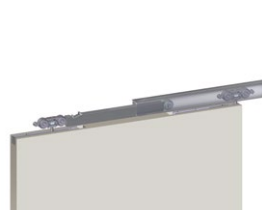
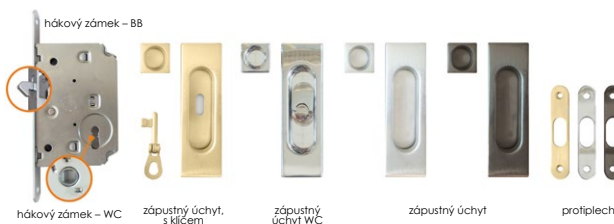

ZÁRUBNĚ



- [ORS3] stavební pouzdro s obložkou 60 mm a zarážkou: v příplatku je zahrnuto: stavební pouzdro s obložkou 60 mm, dorazový sloupek
- [ORS9] stavební pouzdro s obložkou 80 mm a zarážkou: v příplatku je zahrnuto: stavební pouzdro s obložkou 80 mm, dorazový sloupek

ROZMĚRY

ROZMĚRY FALCOVANÝCH KŘÍDEL

	„60”	„70”	„80”	„90”	„100”	„110”
A	618	718	818	918	1018	1118
B	644	744	844	944	1044	1144
C	1975					
D	1988					

ROZMĚRY A A C JSOU VNĚJŠÍ ROZMĚRY KŘÍDEL BEZ POLODRÁŽKY (DO POSUVNÝCH SYSTÉMŮ)

POUŽITÍ KLAPAČKY VE DVOJITÝCH KŘÍDLECH

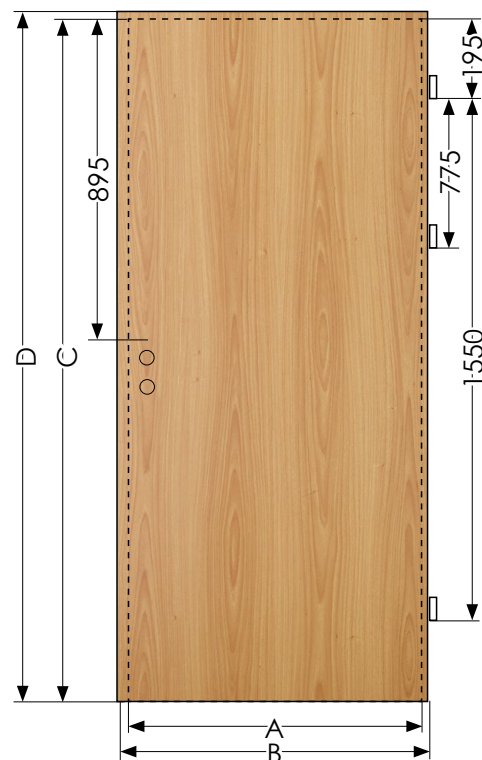
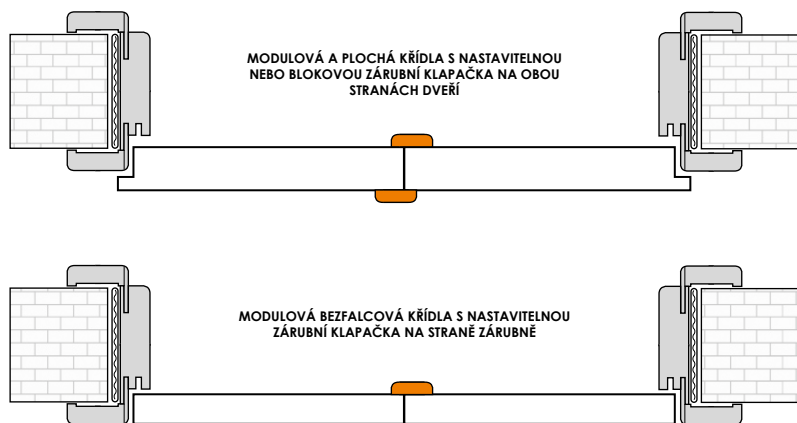

VZNIK ZAObLENÝCH HRAN V KŘÍDLECH INVADO

DVEŘE	OTOČNÉ		POSUVNÉ	HRANA STYKU DVOUKŘÍDLÝCH DVEŘÍ
	FALCOVÉ	BEZFALCOVÉ		
MODULOVÉ	ANO	ANO	ANO	ANO
HLADKÉ	ANO	NE	NE	NE
DVEŘE SKLÁDACÍ	ANO*	NE	NE	NE

*POUZE NA VNĚJŠÍCH SVISLÝCH HRANÁCH. OSTATNÍ NAOOSTRO

VENTILACE

Podle normy by se dveře do koupelen, umývár a samostatných toalet měly otvírat směrem ven z místnosti, měly by být široké nejméně 0,8 m a vysoké 2 m ve světlé výšce zárubně a ve spodní části by měly mít otvory o celkovém průřezu nejméně 0,022 m² pro přívod vzduchu. Celkový průřez ventilačních ploch je součtem vůle (standardně 7 mm) a použitých pomocných řešení, čímž se zvyšuje celková čistá plocha ventilační plochy, tj.: větrací průchodky, větrací otvory a větrací mřížky. Použití větrací mřížky zajišťuje správnou ventilační plochu ve všech šířkách dveří.

POKYNY PRO ZAŘÍZENÍ VYBAVENÉ REKUPERAČNÍM SYSTÉMEM

Aby bylo zajištěno správné proudění vzduchu z obytných místností do chodby, sanitárních a pomocných místností, doporučuje se vybavit všechny vnitřní dveře mezerou umístěnou v jejich spodní části. Plocha mezery ve dveřích obytných a pomocných místností by měla být minimálně 80 cm² (dveře INVADO s podříznutím tento požadavek plně splňují). Velikost ventilační mezery ve dveřích sanitárních místností by měla být 200 cm².

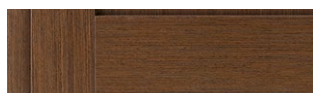

větrací výřez



ventilační mřížka (Norma Decor)



ventilační průchodka

křídlo	počet průchodek	ventilační plocha podříznutí s vůlí [m ²]			ventilační plocha podříznutí s vůlí [m ²]	ventilační plocha mřížky s vůlí [m ²]
		kovová pouzdra	Plastová tuleje pro plochá křídla	Plastová tuleje pro modulovaná křídla		
„60”	3	0,0069	0,0062	0,0056	0,00835	> 0,022
„70”	4	0,0085	0,0075	0,0067	0,01085	
„80”	5	0,0101	0,0089	0,0079	0,01335	
„90”	6	0,0117	0,0103	0,0090	0,01585	
„100”	6	0,0124	0,0110	0,0097	0,01835	
„110”	6	0,0131	0,0117	0,0104	0,02085	

POZOR: V KŘÍDLECH D'ARTAGNAN NELZE POUŽÍT VĚTRACÍ PRŮCHODKY, OTVORY A MŘÍŽKY. POSUVNÁ KŘÍDLA SPLŇUJÍ POŽADAVKY NA VĚTRÁNÍ KVŮLI KONSTRUKCI SYSTÉMU. V KŘÍDLECH INVADO NENÍ MOŽNÉ SOUČASNĚ POUŽÍVAT VÍCE VĚTRACÍCH ŘEŠENÍ.



OB3
BLOKOVÁ ZÁRUBEŇ



OB3 + LO1
BLOKOVÁ ZÁRUBEŇ
+ 2 x LIŠTA PLOCHÁ
LO1 (10 x 60 MM)
(PŘÍPLATEK)



OB3 + LO7
BLOKOVÁ ZÁRUBEŇ
+ 2 x LIŠTA PLOCHÁ LO7
(10 x 80 MM) (PŘÍPLATEK)

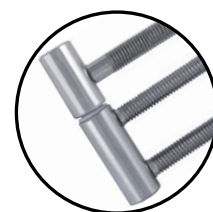

pant šroubovaný



ékryty na panty

KONSTRUKCE

- rám z desky MDF
- obložení dveří – všechny fólie dostupné v kolekci INVADO
- Řez vlysu: 90 x 44 mm

ŠÍŘKA RÁMU DVEŘÍ

- pro jednokřídlé dveře šíře „60“–„100“
- pro dvoukřídlé dveře šíře „120“–„200“

DODATEČNÉ VOLBY PRO BLOKOVOU ZÁRUBEŇ

- krycí lišta plochá LO1 – kpl
- krycí lišta plochá LO7 – kpl
- čtvrtlišta LC1 – kpl
- nadsvětlík dodávaný bez prosklení
- zárubeň do dvojkřídlových dveří
- závěs navíc (u rozměru 60–80) – POLSKÁ NORMA

Použití čtvrtlišty LC1 spolu s obložkou LO1 a její krycí plochou

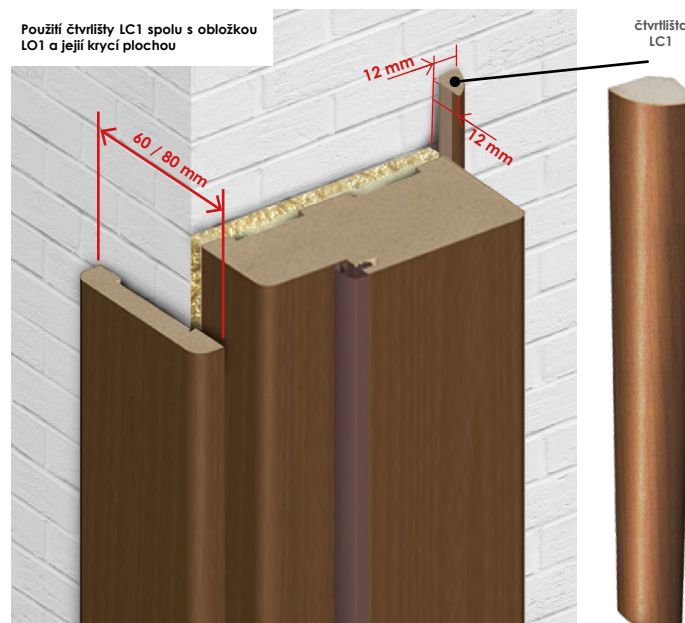

čtvrtlišta LC1

KRYCÍ LIŠTA (LO1) A ČTVRTLÍŠTĚ (LC1) SE MOHOU POUŽÍVAT PRO BLOKOVOU ZÁRUBEŇ PRO DVEŘE ŠÍROKÉ „60“–„90“. PRO DVEŘE ŠÍROKÉ „100“ A „110“ JE TŘEBA OBJEDNAT DVOJITOU KRYCÍ LIŠTU NEBO DVOJITÝ ČTVRTLÍŠTĚ (LC2)

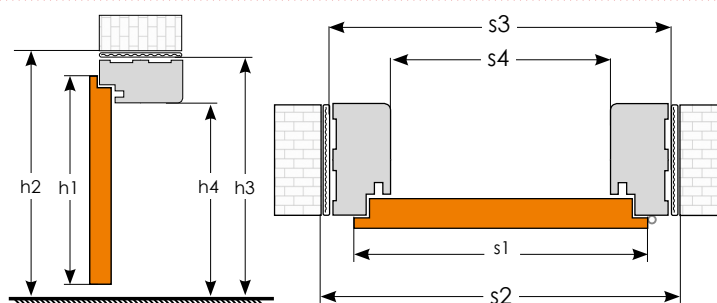

ROZMĚRY

	křídla	jednokřídlé dveře						dvoukřídlé dveře								
		„60“	„70“	„80“	„90“	„100“	„110“	„120“	„130“	„140“	„150“	„160“	„170“	„180“	„190“	„200“
s1	šířka křídla	644	744	844	944	1044	1144	1264	1364	1464	1564	1664	1764	1864	1964	2064
s2	šířka otvoru ve zdi	718	818	918	1018	1118	1218	1338	1438	1538	1638	1738	1838	1938	2038	2138
s3	vnější šířka zárubně	688	788	888	988	1088	1188	1308	1408	1508	1608	1708	1808	1908	2008	2108
s4	světlná šířka zárubně	600	700	800	900	1000	1100	1220	1320	1420	1520	1620	1720	1820	1920	2020
h1	výška dveřního křídla	1987														
h2	výška otvoru ve zdi	2029														
h3	vnější výška zárubně	2014														
h4	světlná výška zárubně	1970														

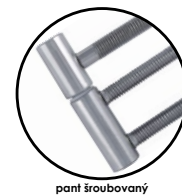
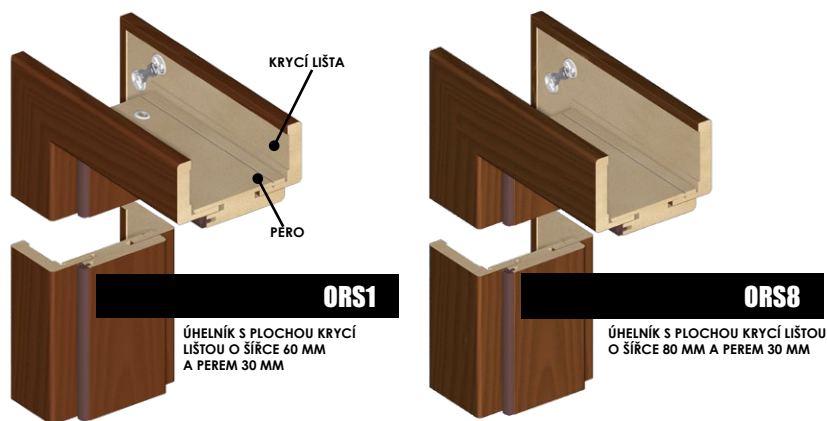

KONSTRUKCE

- rám z desky MDF
- obložení dveří – všechny fólie dostupné v kolekci INVADO

- sada standartních úhelníků spojovaných v úhlu 45°; standartní úhelník se skládá z ploché krycí lišty o šířce 60 mm a pera o délce 30 mm [ORS1] (lze použít pero o délce 50 mm a / nebo plochou krycí lištou o šířce 80 mm [ORS8]

ŠÍŘKA RÁMU DVEŘÍ

- pro jednokřídlé dveře šíře „60“–„100“
- pro dvoukřídlé dveře šíře „120“–„200“

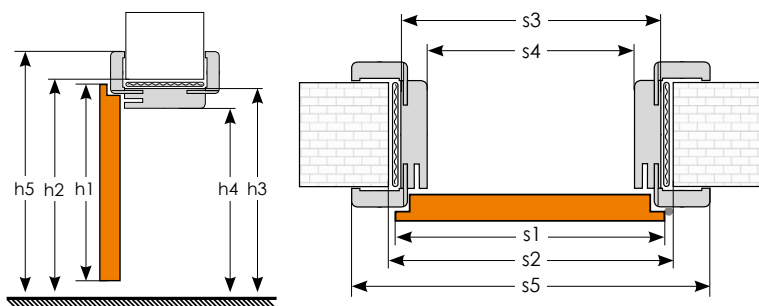

ROZSAH POKRYTÍ STĚN

- Nastavitelné zárubně jsou vyráběny v rozměrech pro tloušťku zdi v intervalech každých 20 mm. Minimální tloušťka zdi je 75 mm. Zárubně pro tloušťku zdi větší než 360 mm se skládají ze dvou spojených prvků.



Pozří film na našem kanále YOUTUBE:



„Montáž obložkové zárubně“



„Změna rozsahu zárubně“

ROZMĚRY

		jednokřídlé dveře						dvoukřídlé dveře										
		křídla	„60“	„70“	„80“	„90“	„100“	„110“	„120“	„130“	„140“	„150“	„160“	„170“	„180“	„190“	„200“	
s1	šířka křídla		644	744	844	944	1044	1144	1264	1364	1464	1564	1664	1764	1864	1964	2064	
s2	šířka otvoru ve zdi		674	774	874	974	1074	1174	1294	1394	1494	1594	1694	1794	1894	1994	2094	
s3	vnější šířka zárubně		644	744	844	944	1044	1144	1264	1364	1464	1564	1664	1764	1864	1964	2064	
s4	světlá šířka zárubně		600	700	800	900	1000	1100	1220	1320	1420	1520	1620	1720	1820	1920	2020	
s5	šířka překrytí zárubně s obložkou	60 mm [ORS1]	744	844	944	1044	1144	1244	1364	1464	1564	1664	1764	1864	1964	2064	2164	
		80 mm [ORS8]	784	884	984	1084	1184	1284	1404	1504	1604	1704	1804	1904	2004	2104	2204	
h1	výška dveřního křídla																1988	
h2	výška otvoru ve zdi																	2008
h3	vnější výška zárubně																	1993
h4	světlá výška zárubně																	1971
h5	výška překrytí zárubně s obložkou	60 mm [ORS1]																2043
		80 mm [ORS8]																2063

DODATEČNÉ VOLBY PRO NASTAVITELNOU ZÁRUBEŇ

- nadsvětlik dodávaný bez prosklení
- zárubeň pro dvoukřídlé dveře
- závěs navíc (u rozměru 60–80) – POLSKÁ NORMA
- standartní úhelník (pero 30 mm) – kpl
- úhelník s delším perem + 20 mm (pero 50 mm) – kpl
- slepá zárubeň – tunel – neplatí pro zárubně pro modulové bezfalcové dveře

ORS1 / ORS8

TYP	Šířka ostění (mm)	TYP	Šířka ostění (mm)	TYP	Šířka ostění (mm)
A	75–94	H	220–239	O	360–379
B	95–114	I	240–259	P	380–399
C	120–139	J	260–279	Q	400–419
D	140–159	K	280–299	R	420–439
E	160–179	L	300–319	S	440–459
F	180–199	M	320–339	T	460–479
G	200–219	N	340–359	U	480–499*

*Možnost objednat rámy o tloušťce větší než 499 mm – v případě zájmu kontaktujte obchodní oddělení

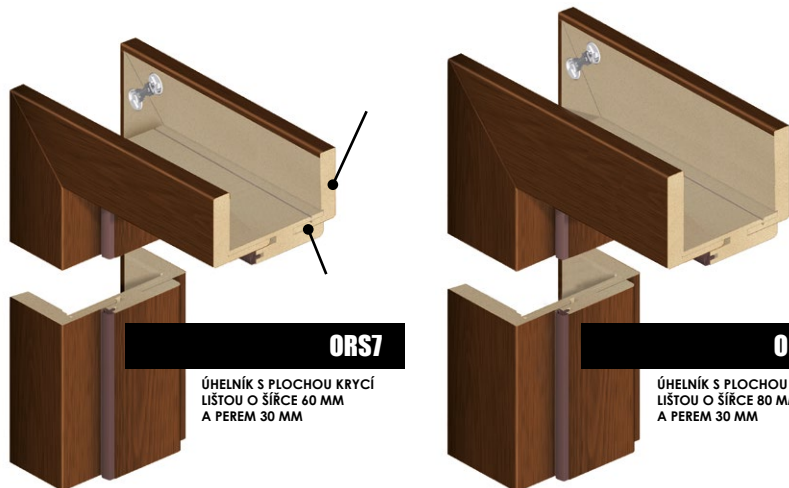

ORS7
ÚHELNÍK S PLOCHOU KRYCÍ
LIŠTOU O ŠÍŘCE 60 MM
A PEREM 30 MM

ORS10
ÚHELNÍK S PLOCHOU KRYCÍ
LIŠTOU O ŠÍŘCE 80 MM
A PEREM 30 MM

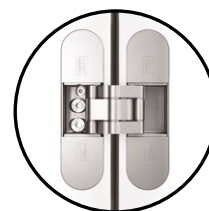

PÁNTY
ZAPUSTENÉ
S NASTAVENÍM 3D

KONSTRUKCE

- rám z desky MDF
- povrchová úprava – všechny druhy dekoračních fólií v ponuke firmy INVADO
- sada standardních úhelníků spojovaných v úhlu 45°: standardní úhelník se skládá z ploché krycí lišty o šířce 60 mm a pera o délce 30 mm [ORS7] (lze použít pero o délce 50 mm a / nebo plochou krycí lištu o šířce 80 mm [ORS10] – viz tabulka příplatků

ŠÍŘKA RÁMU DVEŘÍ

- pro jednokřídlé dveře šíře „60“–„100“
- pro dvoukřídlé dveře šíře „120“–„200“

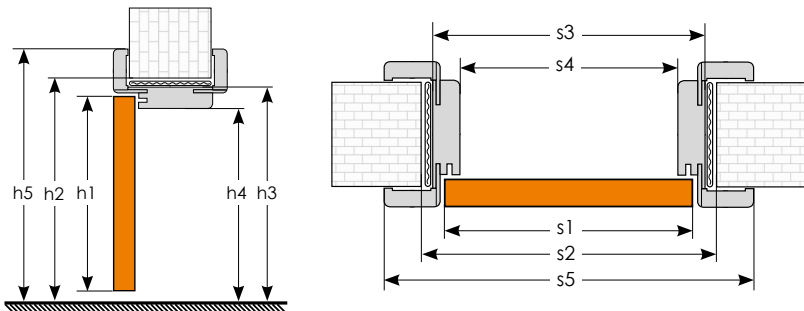

ROZSAH POKRYTÍ STĚN

- Nastavitelné zárubně jsou vyráběny v rozměrech pro hloušku zdi v intervalech každých 20 mm. Minimální hlouška zdi je 75 mm. Zárubně pro hloušku zdi větší než 360 mm se skládají ze dvou spojených prvků.



Zárubně pro hloušku
zdi větší než 360 mm

Pozří film na našem kanále YOUTUBE:



„Změna rozsahu zárubně“

ROZMĚRY		jednokřídlé dveře					dvoukřídlé dveře									
křídla		„60“	„70“	„80“	„90“	„100“	„120“	„130“	„140“	„150“	„160“	„170“	„180“	„190“	„200“	
s1	šířka křídla	618	718	818	918	1018	1239	1339	1439	1539	1639	1739	1839	1939	2039	
s2	šířka otvoru ve zdi	674	774	874	974	1074	1294	1394	1494	1594	1694	1794	1894	1994	2094	
s3	vnější šířka zárubně	644	744	844	944	1044	1264	1364	1464	1564	1664	1764	1864	1964	2064	
s4	světlá šířka zárubně	600	700	800	900	1000	1220	1320	1420	1520	1620	1720	1820	1920	2020	
s5	šířka překrytí zárubně s obložkou	60 mm [ORS1]	744	844	944	1044	1144	1364	1464	1564	1664	1764	1864	1964	2064	2164
		80 mm [ORS8]	784	884	984	1084	1184	1404	1504	1604	1704	1804	1904	2004	2104	2204
h1	výška dveřního křídla	1975														
h2	výška otvoru ve zdi	2008														
h3	vnější výška zárubně	1993														
h4	světlá výška zárubně	1971														
h5	výška překrytí zárubně s obložkou	60 mm [ORS1]	2043													
		80 mm [ORS8]	2063													

DODATEČNÉ VOLBY PRO NASTAVITELNÁ ZÁRUBĚŇ PRO MODULOVÁ BEZFALCOVÁ KŘÍDLA

- nadsvětlík dodávaný bez prosklení
- zárubeň do dvojkřídlových dveří
- přídavný závěs pro bezfalcové dveře – dodáván se zárubní
- standardní úhelník (pero 30 mm) – kpl
- úhelník s delším perem + 20 mm (pero 50 mm) – kpl

ORS7 / ORS10

TYP	Šířka ostění (mm)	TYP	Šířka ostění (mm)	TYP	Šířka ostění (mm)
A	75–94	H	220–239	O	360–379
B	95–114	I	240–259	P	380–399
C	120–139	J	260–279	Q	400–419
D	140–159	K	280–299	R	420–439
E	160–179	L	300–319	S	440–459
F	180–199	M	320–339	T	460–479
G	200–219	N	340–359	U	480–499*

*Možnost objednat rámy o hloušce větší než 499 mm
– v případě zájmu kontaktujte obchodní oddělení.

Neviditelná zárubeň – SARA-PRO



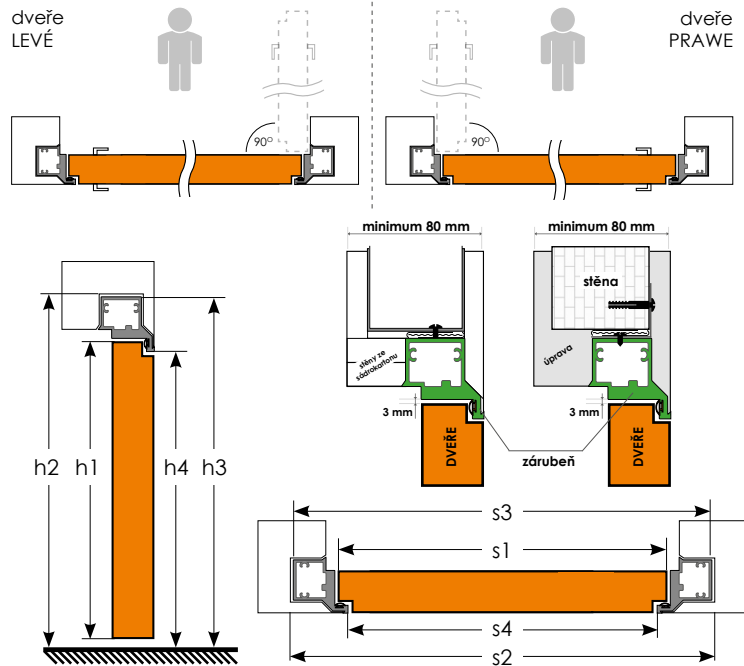
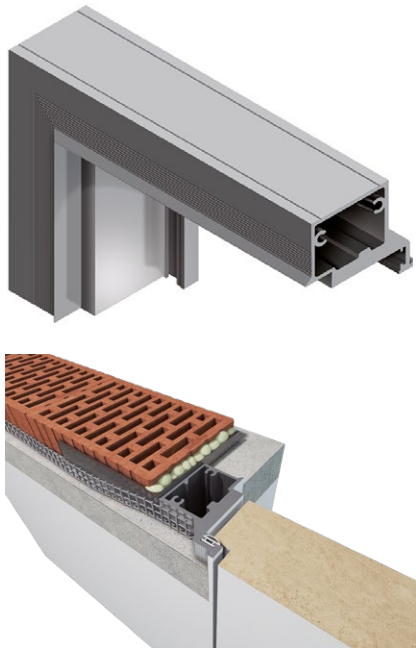

NEVIDITELNÁ ZÁRUBEŇ VENKOVNÍ – SARA-PRO

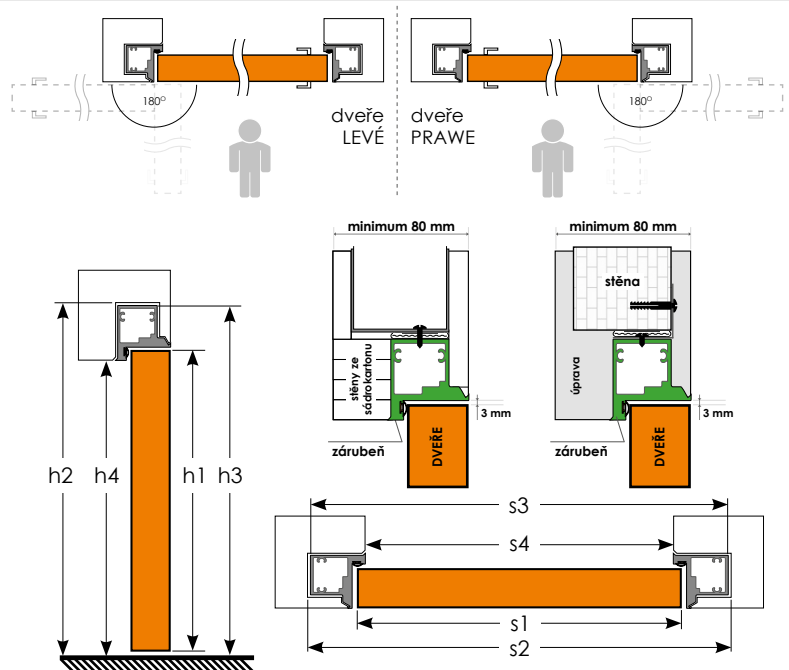
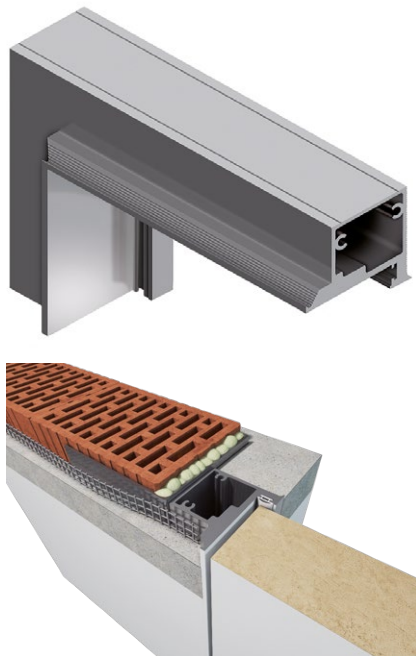

Zárubeň Sara Pro přináší naprosto novou kvalitu do dekorace interiéru. Díky tomu, že není viditelná pouhým okem, získává prostor a lehkost. Je ideální pro minimalistické a moderní uspořádání. Dostupná ve venkovní i interiérové verzi.

KONSTRUKCE KŘÍDLA

- rám z desky MDF
- "plocha a hrany křídla jsou ošetřeny základním nátěrem a připravené k tapetování nebo nátěru (tapetování a nátěr provádí zákazník vlastními silami)"
- výplň „voštlina“ nebo dutinková dřevotřísková (příplatek)
- rám s výplní oboustranně obložený HDF deskou
- šířka jednokřídlých dveří: „60“ až „90“

STANDARDNÍ VYBAVENÍ

- 2 zapuštěné závěsy
- zámek s roztečí 72 mm pro obyčejný klíč, WC zámek nebo zámek pro cylindrickou vložku

PŘÍPLATKY K CENĚ DVEŘÍ

- zhotovení křídla bez otvoru pro klíč
- větrací výřez
- ventilační průchodky PVC – kpl
- cylindrická vložka 31/36
- vnitřní výplň – dřevotřísková deska – ks
- klesající těsnění do dveří do šířky „60“–„90“
- ventilační mřížka – kpl

bez doplatku

ROZMĚRY SKRYTÝCH DVEŘÍ A ZÁRUBEŇÍ DO SADROKARTÓNOVÉJ ALEBO MUROVANÉJ STĚNY

NEVIDITELNÁ ZÁRUBEŇ INTERIÉROVÁ		„60“	„70“	„80“	„90“
s1	šířka křídla	618	718	818	918
s2	šířka otvoru ve zdi	698	798	898	998
s3	vnější šířka zárubně	688	788	888	988
s4	světlá šířka zárubně	603	703	803	903
h1	výška dveřního křídla	1975			
h2	výška otvoru ve zdi	2074			
h3	vnější výška zárubně	2017			
h4	světlá výška zárubně	1975			
NEVIDITELNÁ ZÁRUBEŇ VENKOVNÍ		„60“	„70“	„80“	„90“
s1	šířka křídla	618	718	818	918
s2	šířka otvoru v stěně	698	798	898	998
s3	vonkajší šířka zárubně	688	788	888	988
s4	šířka světlosti zárubně	603	703	803	903
h1	výška křídla	1965			
h2	výška otvoru v stěně	2014			
h3	vonkajší výška zárubně	2007			
h4	výška světlosti zárubně	1965			

DALŠÍ INFORMACE: ZÁRUBEŇ SARA-PRO SE DÁ NATŘÍT BARVOU NA STĚNU PO NANESENÍ ZÁKLADNÍHO PENETRAČNÍHO NÁTĚRU KTERÝ JE PŘILOŽEN V BALENÍ

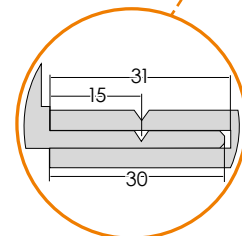
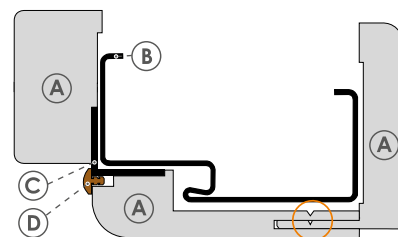

- (A) obložení zárubně
- (B) kovová zárubeň
- (C) hliníkový profil
- (D) těsnění

VLASTNOSTI

Obklad kovové zárubně je výrobek umožňující montáž nových dveří v místnostech, kde jsou namontovány kovové zárubně v souladu s českým rozměrovým standardem bez nutnosti jejich vybourání. Výhodou tohoto řešení je jednoduchá montáž pomocí pěny bez znečištění podlahy a stěn a také možnost montáže standardních dýhovaných křídel INVADO.

ROZMĚRY KŘÍDEL

- šířka jednokřídelých dveří: „60“ až „90“

ŠÍŘKA OSTĚNÍ

- 60-94, 95-129, 130-199, 200-269

ROZMĚRY VŮLE KOVOVÉHO RÁMU (mm)

křídlo	„60“	„70“	„80“	„90“
s1 světlá šířka zárubně	600	700	800	900
h1 světlá výška zárubně	1975			

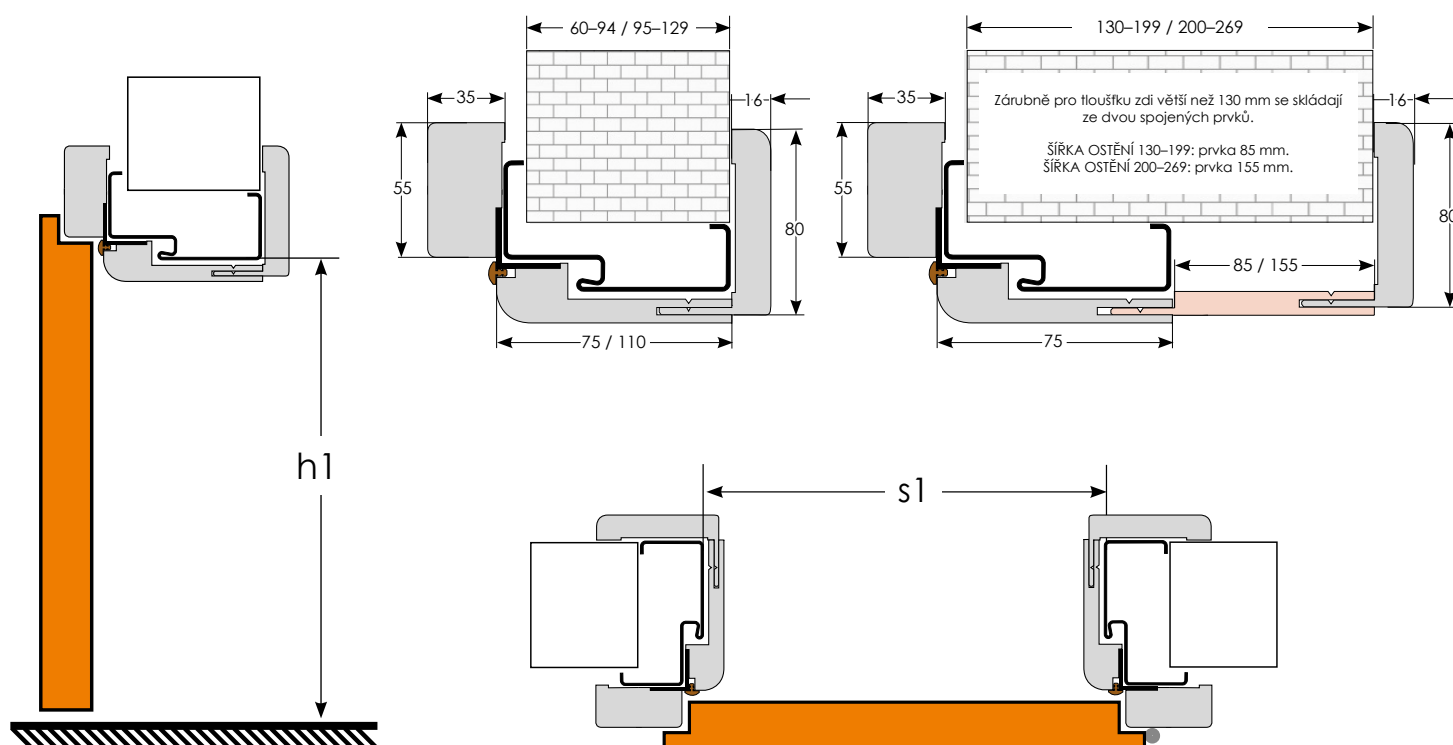

Dveře rámové a fóliované



krytky závesů (v barvě chrom satén, chrom, černá nebo zlatý)



paní šroubovaný



paní zapouštěný
nastavitelný 3D



cyklindrická vložka



ventilační průchodka

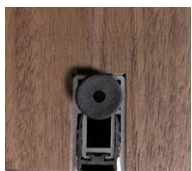

padající těsnění



ventilační mřížka

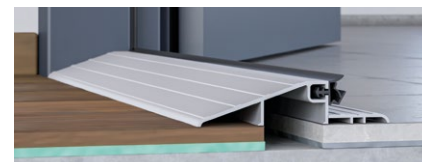

prahová lišta

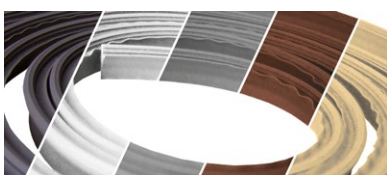

dveřní těsnění (balení 5,5m)
Dostupné barvy ČERNÁ/BÍLÁ/ŠEDÁ/HNĚDÁ/BĚŽOVÁ



kulaté prosklení – satínato a průhledné sklo



samozavírač

Posuvné systémy



hákový zámek
BB/WC



zápusťný
úchyt s klíčem



zápusťný úchyt WC
s klíčem



zápusťný úchyt



protiplech

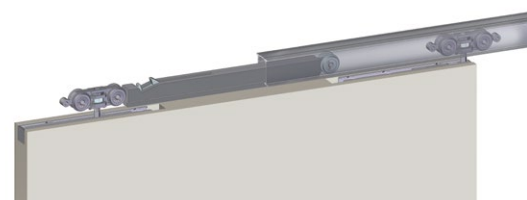

hydraulický
zpomalovač



těsnění pro posuvný
systém do zdi



obložka
(systém posuvný do stěny)



kartáč pro
posuvný systém do zdi

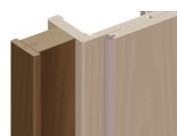

dorazový sloupek
(posuvný systém na stěnu)



garnýž
(posuvný systém na stěnu)

Plechky KICK a PUSH

- materiál: nerez ocel broušená
- rozměry: šířka přizpůsobená šířce dveří, výška 300mm, tloušťka 0,6mm
- větrací výřez – výška: 15 mm
- ventilační otvory /tuleje/ – průměr: 40mm (počet kusů se mění v souvislosti od šířky dveří) „60“ – 3 tuleje / „70“ – 4 tuleje / „80“ – 5 tulejí / „90“–„100“ – 6 tulejí)
- krátká ventilační mřížka – rozměry: 430 x 110 mm

dolní panel, obyčejný



dolní panel s větracím výřezem

dolní panel s otvory pro tuleje



dolní panel s ventilační mřížkou



NOVINKA



klika SPIGOLA-QR
barva fotografie: matný měď

bez kování

klíč







BB



WC



-  zlatá matná
-  matná měď
-  lesklý chrom
-  matný chrom
-  černá

NOVINKA



klika FOSTER-BI
barva fotografie: lesklá zlatá

bez kování





-  lesklý chrom
-  matný nikl
-  bílý
-  lesklé zlaté
-  černá



klika DUO
barva fotografie: grafit / chrom

bez kování





-  saténový nikl/chrom
-  grafit / chrom



klika ENTRA
barva fotografie: antracit / chrom

bez kování





-  saténový nikl/chrom
-  antracit / chrom



klika FLIP
barva fotografie: antracit / chrom

bez kování



-  saténový nikl/chrom
-  antracit / chrom



klika EUFORIO
barva fotografie: černý

bez kování



-  černá



klika SPARK FIT
barva fotografie: černý

bez kování



-  černá



klika SAPHIRE
barva fotografie: nerez ocel

bez kování



-  INX – nerez



klika SPARK
barva fotografie: nikel satén

bez kování



saténový nikel

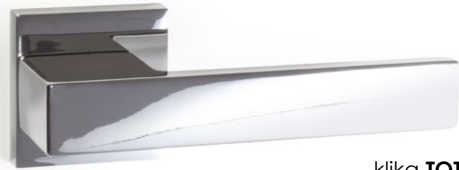

klika TOTAL-Q
barva fotografie: chrom

bez kování



matný chrom
 lesklý chrom
 černá



NOVINKA
klika SPLASH
barva fotografie: černý

bez kování



lesklý chrom
 matný chrom
 černá



NOVINKA
klika VIOLA
barva fotografie: chrom lesklý

bez kování



lesklý chrom
 matný chrom
 lesklé zlaté
 černá



klika GIUSSY
barva fotografie: nikel/chrom

bez kování



nikel / chrom
 grafitto hnědý



klika INVADO
barva fotografie: nikel/chrom

bez kování



nikel / chrom



klika PRESTO
barva fotografie: nikel/chrom

bez kování



nikel / chrom



klika UNO-R
barva fotografie: nerez ocel

bez kování



INX – nerez



klika UNO
barva fotografie: nerez ocel

bez kování



INX – nerez

ODDĚLENÍ **EXPORT**

mob. +48 508 052 407



INVADO Sp. z o.o.

Dzielnia, ul. Leśna 2
42-793 Ciasna, Polska

e-mail: biuro@invado.pl

tel. +48 34 351 05 40

fax +48 34 353 56 02

ARBONIA  **Group**

Tento katalog není obchodní nabídka dle Občanského zákoníku, ani ujištění dle paragrafu 4 zákona ze dne 27.07.2002 o zvláštních podmínkách prodeje zákazníkům, a má pouze informační charakter. Kvůli neustálému vývoji nabídky si výrobce vyhrazuje právo na zavedení změn technických parametrů, vybavení, cen a specifikace výrobků, a to bez předchozího upozornění. Kvůli technickým vlastnostem tisku a přírodním vlastnostem dřív, se mohou barvy znázorněných výrobků v realitě lišit. Název INVADO je chráněným znakem INVADO Sp. z o.o. Modely dveří Gemini, Virgo, Aquarius, Domino a Libra jsou registrovanými průmyslovými vzory.

Razítko distributora: _____