

wydanie  
**1/2022**  
*line*



# TWOJE DRZWI

*w Twoim Stylu*



## OPTIMO *duo line*



TECHNOLOGIA OKLEJANIA KRAWĘDZI SKRZYDEŁ PRZYLGOWYCH I BEZPRZYLGOWYCH NA OSTRO (90°)



SZEROKA PALETA OKUĆ  
(biały, srebrny, złoty, czarny)

Szukasz ciekawych, nieszablonowych rozwiązań w aranżacji Twojego wnętrza? Mamy coś dla Ciebie.

Drzwi na miarę Twojego stylu – w bogatych kolorach, dodających przestrzeni ciepła i charakteru. Inny kolor skrzydła, inny obrzeża, inny zamka i zawiasów? To wszystko możliwe dzięki opcji personalizacji tych elementów.

Standardowo dla drzwi przylgowych w kolekcji Optimo Line wykonujemy obrzeże w kolorze skrzydła. Na zamówienie obrzeże może być wykonane nie tylko w kolorze skrzydła, ale również w kolorze dębu naturalnego, czarnym lub białym alpejskim. Zamek, zawiasy i blacha zaczepowa mogą być dostarczone w kolorze: białym, srebrnym, złotym oraz czarnym.

## OPTIMO *duo line*

### KOLOR OBRZEŻA SKRZYDŁA



**B726** czarny



**B688** biały alpejski



**B717** dąb hamilton naturalny

### KOLOR SKRZYDŁA

PALETA DEKORÓW DLA KOLEKCJI  
**OPTIMO LINE** (str. 5)

PALETA DEKORÓW DLA KOLEKCJI  
**OPTIMO LINE** (str. 5)

**B687, B688** biały alpejski (str. 5)



# SPIS TREŚCI

Paleta dekorów dla kolekcji MODERN LINE .....	4
Paleta dekorów dla kolekcji OPTIMO LINE .....	5
Kolorystyka niestandardowa .....	6
<b>KOLEKCJA MODERN LINE</b> .....	<b>9</b>
Norma Decor 1 .....	10
Lido .....	12
Dolce .....	14
Virgo .....	16
Orso .....	18
Merano .....	20
<b>KOLEKCJA OPTIMO LINE</b> .....	<b>23</b>
Norma Decor .....	24
Lido .....	26
System naścienny .....	28
Informacje techniczne .....	30
Ościeżnice .....	31
Akcesoria .....	34
Inspiracje .....	35



## PALETA DEKORÓW DLA KOLEKCJI MODERN LINE

### ENDURO

Podstawowa grupa oklein o wysokim walorze wzorniczym oraz doskonałej wytrzymałości.

intensywność użytkowania ■■■□□

**B134**  
lindo (biały)

**B706**  
dąb jesienny



### ENDURO 3D

intensywność użytkowania ■■□□□

Trójwymiarowe odwzorowanie struktury drewna oraz doskonała wytrzymałość.

### ENDURO PLUS

intensywność użytkowania ■■■□□

Rozszerzona grupa oklein o wysokim walorze wzorniczym, wyczuwalnej strukturze oraz doskonałej wytrzymałości.

**B639**  
dąb europejski



**B705**  
dąb wiosenny



### ENDURO PLUS

intensywność użytkowania ■■■□□

Rozszerzona grupa oklein o wysokim walorze wzorniczym, wyczuwalnej strukturze oraz doskonałej wytrzymałości.

**B707**  
dąb zimowy

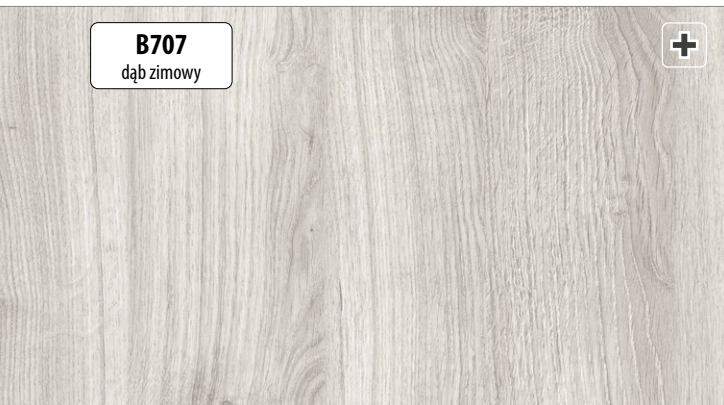

**B708**  
modrzew syberyjski

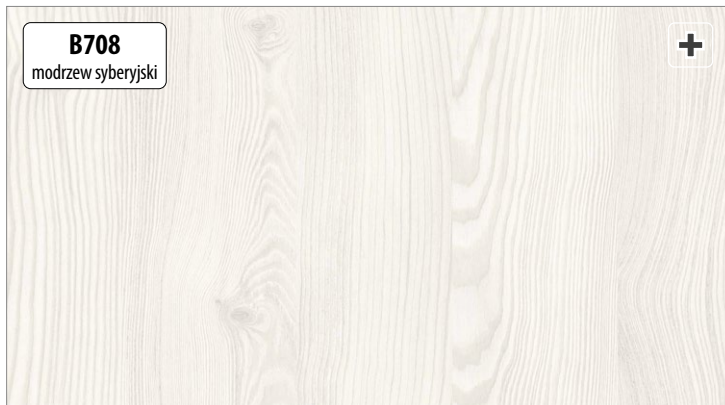

### ENDURO POLI

intensywność użytkowania ■■■□□

Wysokiej jakości okleina polipropylenowa dedykowana ościeżnicom: blokowej, regulowanej, regulowanej do drzwi bezprzylgowych.

**B726**  
czarny

KOLOR OŚCIEŻNIC

MOŻLIWOŚĆ ZESTAWIENIA ZE WSZYSTKIMI MODELAMI I KOLORAMI SKRZYDEŁ WEWNĘTRZNYCH INVADO.





LAMINAT CPL 0,15mm

intensywność użytkowania ■■■■□

intensywność użytkowania ■■■■

LAMINAT CPL 0,8mm

Okleiny o maksymalnej wytrzymałości, dedykowane wyłącznie kolekcji drzwi OPTIMO LINE. Dostępne w 2 grubościach: 0,15mm (skrzydła drzwiowe i ościeżnice), 0,8mm (skrzydła drzwiowe).

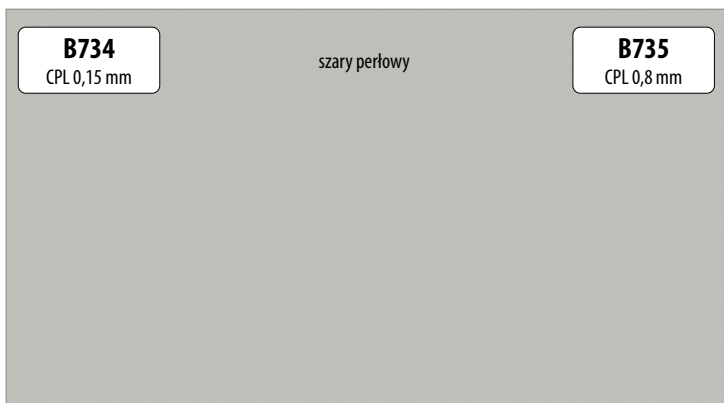
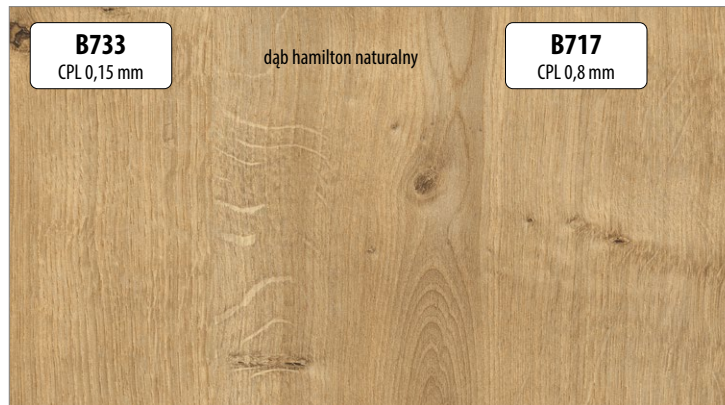
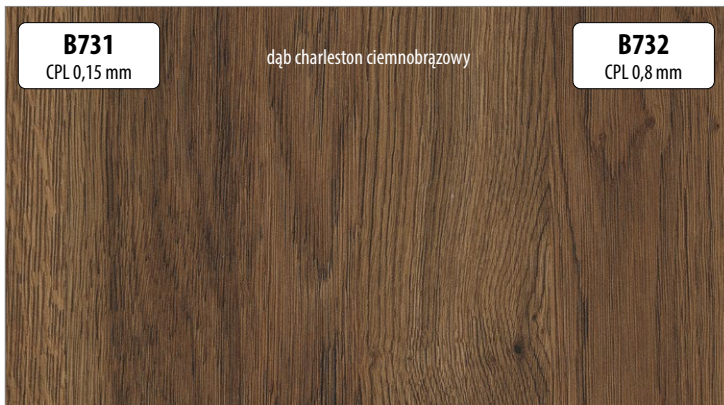
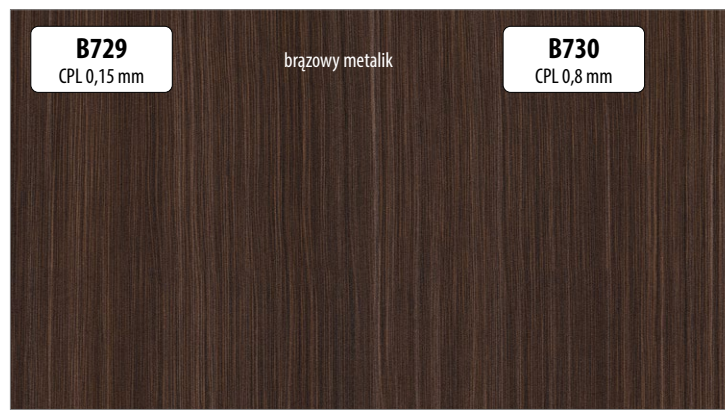
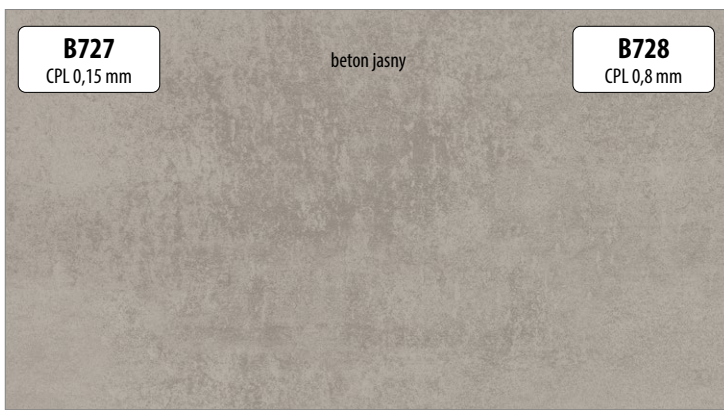
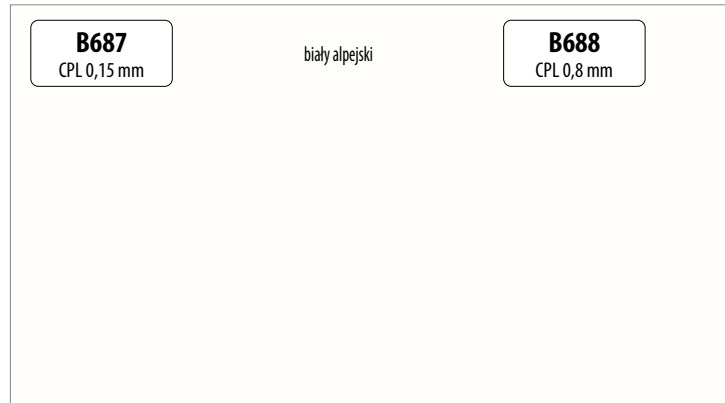
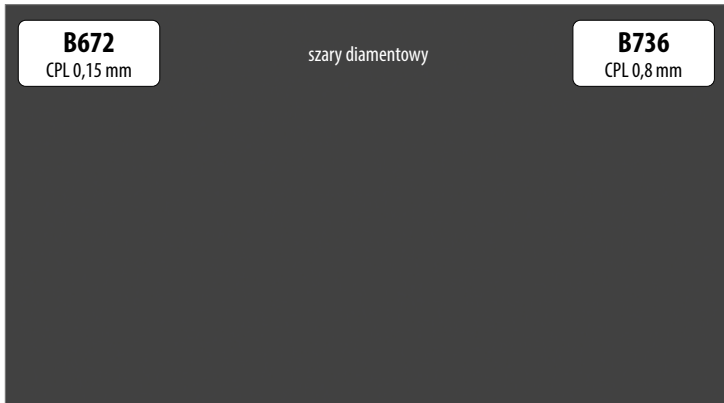

SZKŁA DRZWIOWE

PRZEZROCZYSTE  
wyłącznie w bulaju (str. 25)

SATINATO

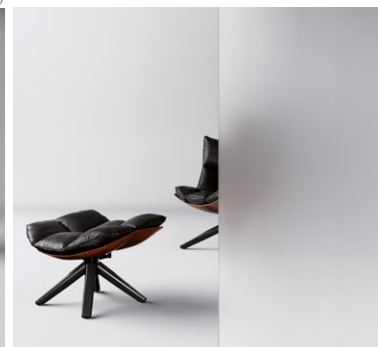
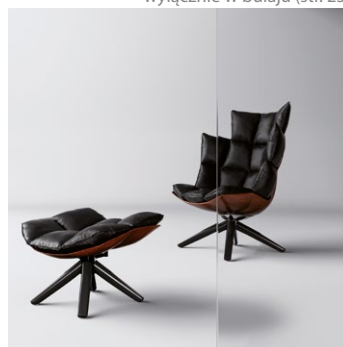

## KOLORYSTYKA NIESTANDARDOWA

Dekory CPL 0,15 mm i CPL 0,8 mm w kolorystyce NCS dostępne dla indywidualnych zapytań ofertowych.

 NCS S0907-Y30R	 NCS S1060-Y10R	 NCS S0560-G90Y	 NCS S1505-Y50R	 NCS S2060-Y10R
Bawełna	Żółty jaskrawy	Żółty cytrusowy	Beż piaskowy	Żółty curry
 NCS S3502-Y	 NCS S0502-Y50R	 NCS S5040-R	 NCS S1580-Y90R	 NCS S3060-R
Szary krzemowy	Beż Came	Burgund	Czerwień chińska	Czerwień chilli
 NCS S7010-R30B	 NCS S1030-R80B	 NCS S3060-R90B	 NCS S850S-R80B	 NCS S0907-Y30R
Oberżyna	Niebieski Horyzont	Niebieski fajansowy	Niebieskie indigo	Zieleń kiwi
 NCS S1060-G40Y	 NCS S5030-B30G	 NCS S2005-Y60R	 NCS S1500-N	 NCS S2000-N
Zieleń limetki	Zieleń Niagara	Kaszmir	Szary jedwabisty	Szary jasny
 NCS S4005-Y50R	 NCS S5000-N	 NCS S7005-Y20R	 NCS S2005-Y20R	 NCS S6005-Y20R
Szary kamienny	Szary przykurzony	Szary lawa	Szary Taupe	Szary kubanit
 NCS S1000-N	 NCS S4500-N	 NCS S8500-N	 NCS S6500-N	 NCS S8000-N
Szary biały	Szary arktyczny	Czerń aksamitna	Onyx szary	Szary grafitowy
 NCS S9000-N	 NCS S0502-G50Y	 NCS S0300-N	 NCS S0500-N	 NCS S0500-N
Czarny	Biały kremowy	Biały platynowy	Biały premium ST22	Biały premium solid

Szczegóły dotyczące oferty niestandardowej  
prosimy ustalać z odpowiednim managerem rynku  
– kontakt str. 36.





Beton Chicago ciemnoszary



Klon Mandal naturalny



Inox metallic



Aluminium



Łupek metaliczny czarnozłoty



Bamenda szarobeżowa



Dąb Bardolino naturalny



Dąb Arizona szary



Jesion Navarra



Robinia Branson naturalna



Robinia Branson truflowa



Akacja Lakeland jasna



Dąb dziki naturalny



Dąb Sorano jasny



Dąb Denver grafitowy



Buk Ellmau



Wiśnia Verona



Orzech Lincoln



Wenge Mali



Shorewood

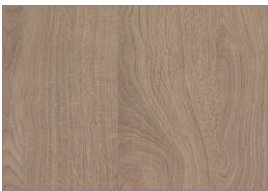

Dąb Corbridge szary

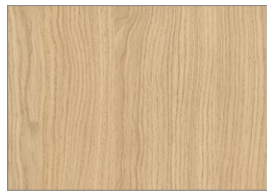

Dąb Vincenza

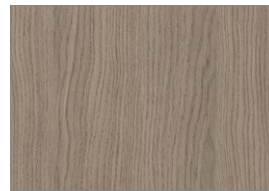

Dąb Vincenza szary

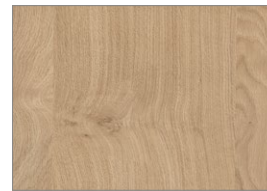

Dąb Kendal naturalny



Finline Metallic antracytowy

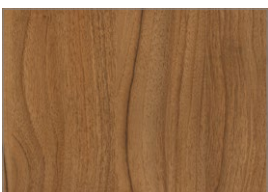

Orzech Dijon naturalny



Dąb Nebraska szary



Dąb Corbridge naturalny

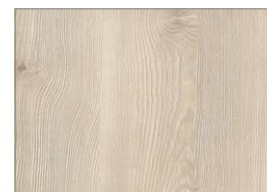

Sosna Aland biała



Orzech Pacific naturalny



Sosna Aland polarna



Fleetwood biały



Fleetwood szampański

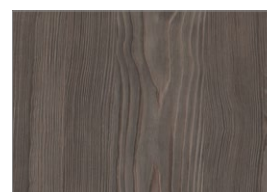

Fleetwood szara lawa



Hikora naturalna

Szczegóły dotyczące oferty niestandardowej  
prosimy ustalać z odpowiednim managerem rynku  
– kontakt str. 36.

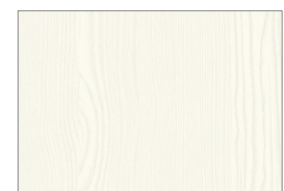

Biały premium ST19







# KOLEKCJA MODERN *line*

MODERN LINE to **6 kolekcji drzwiowych**, które tworzą **23 modele drzwi**, dostępne w wersji pełnej oraz z różną liczbą przeszkleń. Dzięki technologii oklejania obrzeży na ostro (90°) – **CUT EDGE** – wychodzimy naprzeciw potrzebom rynku oraz naszych najbardziej wymagających Klientów.

Drzwi z kolekcji MODERN LINE dostępne są w **solidnych okleinach** ENDURO, oraz ENDURO 3D i ENDURO PLUS, w których wyraźnie wyczuwalna jest struktura drewna.

Dzięki szerokiej gamie kolorystycznej oklein, bez trudu uda się dopasować drzwi do dedykowanego im wnętrza. Drzwi z kolekcji MODERN LINE dostępne są w kolorach: białym (LINDO) i dąb jesienny (okleina ENDURO), dąb europejski (ENDURO 3D), oraz dąb wiosenny, dąb zimowy i modrzew syberyjski (ENDURO PLUS). Charakteru każdemu wnętrzu nadadzą nasze skrzydła drzwiowe z kolekcji MODERN LINE w zestawieniu z **czarną** (B726) lub **białą** (B134) **ościeżnicą**.

#### ZALETY OKLEJANIA KRAWĘDZI W TECHNOLOGII CUT EDGE



- łączenie okleiny na krawędzi skrzydła
- innowacyjny wygląd
- skrzydła w wersji przylgowej i bezprzylgowej



Kolorystyka modeli oraz drzwi w aranżacji: LINDO B134



KOLEKCJA MODERN LINE

# Norma Decor 1

NORMA DECOR 1

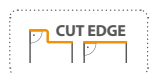

TECHNOLOGIA OKLEJANIA KRAWĘDZI

CENNIK SKRZYDEŁ (okleina ENDURO / ENDURO PLUS / ENDURO 3D)

netto/brutto

skrzydło PRZYLGOWE

259,00 / **318,57**

skrzydło BEZPRZYLGOWE

324,00 / **398,52**

CENA (W PLN) ZA SKRZYDŁO BEZ OŚCIEŻNICY I KLAMKI



ENDURO



**B134**  
lindo (biały)



**B706**  
dąb jesienny

ENDURO 3D



**B639**  
dąb europejski

ENDURO PLUS



**B705**  
dąb wiosenny

ENDURO PLUS



**B707**  
dąb zimowy



**B708**  
modrzew syberyjski

OPCJE DODATKOWE		netto/brutto
skrzydło bez otworu na klucz		bez dopłat
skrzydło w szerokości „100” lub „110”		65,00 / <b>79,95</b>
skrzydło tępe (system przesuwny)		65,00 / <b>79,95</b>
drzwi dwuskrzydłowe		88,00 / <b>108,24</b>
wypełnienie płytą wiórowo-otworową		121,00 / <b>148,83</b>
uszczelka opadająca do drzwi o szerokości „60”-„90”		222,00 / <b>273,06</b>
uszczelka opadająca do drzwi o szerokości „100”-„110”		245,00 / <b>301,35</b>
próg aluminiowy do drzwi o szerokości „60”-„90”		95,00 / <b>116,85</b>
próg aluminiowy do drzwi o szerokości „100”-„110”		110,00 / <b>135,30</b>
	wkładka patentowa 31/36	25,00 / <b>30,75</b>
drzwi przylgowe:	dodatkowy zawias w skrzydłach „60”-„80”	6,00 / <b>7,38</b>
	nasadka na zawias (chrom, chrom satyna, złoty, czarny)	6,00 / <b>7,38</b>
drzwi bezprzylgowe:	dodatkowy zawias – dostarczony z ościeżnicą	opcje dodatkowe str.33
	wkładka patentowa 31/31	25,00 / <b>30,75</b>
wzmocnienie pod samozamykacz		25,00 / <b>30,75</b>
podcięcie wentylacyjne		30,00 / <b>36,90</b>
tuleje PCV		23,00 / <b>28,29</b>
tuleje wentylacyjne metalowe, okrągłe (chrom, złoto)		70,00 / <b>86,10</b>
tuleje wentylacyjne metalowe, kwadratowe (chrom, nikiel)		165,00 / <b>202,95</b>
kratka wentylacyjna		23,00 / <b>28,29</b>

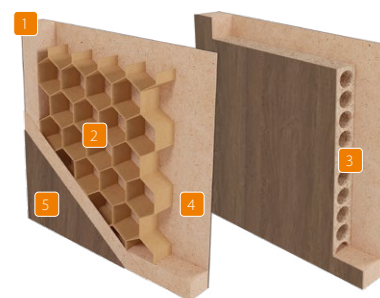

KONSTRUKCJA

- 1 rama wykonana z płyty MDF
  - 2 wypełnienie stabilizacyjne – „plaster miodu”
  - 3 wypełnienie stabilizacyjne – płyta wiórowo-otworowa (OPCJA)
  - 4 rama wraz z wypełnieniem obłożona obustronnie płytą HDF
  - 5 skrzydło pokryte okleiną ENDURO, ENDURO 3D, ENDURO PLUS
- krawędzie boczne i krawędzie górne są okleinowane
  - obrzeże w kolorze skrzydła
  - ostra krawędź skrzydła
  - w skrzydłach podwójnych występuje felc i przeciwfelc (rys. na str. 30)
  - skrzydło przygotowane do podcięcia max. o 30 mm (podcięcie we własnym zakresie)
  - skrzydła pojedyncze: „60”-„110”; skrzydła podwójne: „120”-„200”

WYPOSAŻENIE SKRZYDEŁ PRZYLGOWYCH

- zamek o rozstawie 72 mm do klucza powtarzalnego, blokady WC lub wkładki patentowej
- zawiasy standardowe czopowe wkręcane 13,5/9 – 2 sztuki w skrzydłach „60”-„80”; 3 sztuki w skrzydłach „90”-„110”

WYPOSAŻENIE SKRZYDEŁ BEZPRZYLGOWYCH

- zamek magnetyczny o rozstawie 90 mm do klucza powtarzalnego, 95 mm do blokady WC oraz 85 mm do wkładki patentowej
- dwa niewidoczne zawiasy wpuszczane z regulacją 3D w kolorze CHROM/MAT

DEDYKOWANE OŚCIEŻNICE

<b>OB3</b>	blokowa (możliwość dodania opaski 10x60 mm, 16x80 mm lub ćwierćwałka)	str. 31
<b>ORS1</b>	regulowana z opaską płaską 60 mm	str. 32
<b>ORS8</b>	regulowana z opaską płaską 80 mm	str. 32
<b>ORS7</b>	regulowana do skrzydeł bezprzylgowych z opaską płaską 60 mm	str. 33
<b>ORS10</b>	regulowana do skrzydeł bezprzylgowych z opaską płaską 80 mm	str. 33



POLECAMY NASZE FILMY



Kolorystyka modeli oraz drzwi w aranżacji: DĄB JESIENNY B706



KOLEKCJA MODERN LINE

# Lido

LIDO 1



LIDO 10



LIDO 14



LIDO 15



LIDO 16



LIDO 17



TECHNOLOGIA OKLEJANIA KRAWĘDZI

CENNIK SKRZYDEŁ  
(okleina ENDURO / ENDURO PLUS / ENDURO 3D)

netto/brutto

skrzydło PRZYLGOWE

601,00 / **739,23**

skrzydło BEZPRZYLGOWE

666,00 / **819,18**

CENA (W PLN) ZA SKRZYDŁO BEZ OŚCIEŻNICY I KLAMKI



ENDURO



**B134**  
lindo (biały)



**B706**  
dąb jesienny

ENDURO 3D



**B639**  
dąb europejski

ENDURO PLUS



**B705**  
dąb wiosenny

ENDURO PLUS



**B707**  
dąb zimowy



**B708**  
modrzew syberyjski

OPCJE DODATKOWE		netto/brutto	
skrzydło bez otworu na klucz		bez dopłat	
skrzydło w szerokości „100” lub „110”		65,00	79,95
skrzydło tępe (system przesuwny)		65,00	79,95
drzwi dwuskrzydłowe		88,00	108,24
wypełnienie płytą wiórowo-otworową		standard	
uszczelka opadająca do drzwi o szerokości „60”-„90”		222,00	273,06
uszczelka opadająca do drzwi o szerokości „100”-„110”		245,00	301,35
próg aluminiowy do drzwi o szerokości „60”-„90”		95,00	116,85
próg aluminiowy do drzwi o szerokości „100”-„110”		110,00	135,30
	wkładka patentowa 31/36	25,00	30,75
drzwi przylgowe:	dodatkowy zawias w skrzydłach „60”-„80”	6,00	7,38
	nasadka na zawias (chrom, chrom satyna, złoty, czarny)	6,00	7,38
drzwi bezprzylgowe:	dodatkowy zawias – dostarczony z ościeżnicą	opcje dodatkowe str.33	
	wkładka patentowa 31/31	25,00	30,75
wzmocnienie pod samozamykacz		25,00	30,75
podcięcie wentylacyjne		30,00	36,90
tuleje PCV		23,00	28,29
tuleje wentylacyjne metalowe, okrągłe (chrom, złoto)		70,00	86,10
tuleje wentylacyjne metalowe, kwadratowe (chrom, nikiel)		165,00	202,95



KONSTRUKCJA

- rama wykonana z płyty MDF
  - wypełnienie stabilizacyjne – płyta wiórowo-otworowa
  - rama wraz z wypełnieniem obłożona obustronnie płytą HDF
  - skrzydło pokryte okleiną ENDURO, ENDURO 3D, ENDURO PLUS
- krawędzie boczne i krawędzie górne są okleinowane
  - obrzeże w kolorze skrzydła
  - szerokość paska ALU – 8 mm
  - ostra krawędź skrzydła
  - w skrzydłach podwójnych występuje felc i przeciwfelc (rys. na str. 30)
  - skrzydło przygotowane do podcięcia max. o 30 mm (podcięcie we własnym zakresie)
  - skrzydła pojedyncze: „60”-„110”; skrzydła podwójne: „120”-„200”

WYPOSAŻENIE SKRZYDEŁ PRZYLGOWYCH

- zamek o rozstawie 72 mm do klucza powtarzalnego, blokady WC lub wkładki patentowej
- zawiasy standardowe czopowe wkręcane 13,5/9 – 2 sztuki w skrzydłach „60”-„80”; 3 sztuki w skrzydłach „90”-„110”

WYPOSAŻENIE SKRZYDEŁ BEZPRZYLGOWYCH

- zamek magnetyczny o rozstawie 90 mm do klucza powtarzalnego, 95 mm do blokady WC oraz 85 mm do wkładki patentowej
- dwa niewidoczne zawiasy wpuszczane z regulacją 3D w kolorze CHROM/MAT

DEDYKOWANE OŚCIEŻNICE

<b>OB3</b>	blokowa (możliwość dodania opaski 10x60 mm, 16x80 mm lub ćwierćwałka)	str. 31
<b>ORS1</b>	regulowana z opaską płaską 60 mm	str. 32
<b>ORS8</b>	regulowana z opaską płaską 80 mm	str. 32
<b>ORS7</b>	regulowana do skrzydeł bezprzylgowych z opaską płaską 60 mm	str. 33
<b>ORS10</b>	regulowana do skrzydeł bezprzylgowych z opaską płaską 80 mm	str. 33



POLECAMY NASZE FILMY



Kolorystyka modeli oraz drzwi w aranżacji: DĄB ZIMOWY B707



KOLEKCJA MODERN LINE

# Dolce

DOLCE 2



DOLCE 1



DOLCE 3



TECHNOLOGIA OKLEJANIA KRAWĘDZI

CENNIK SKRZYDEŁ (okleina ENDURO / ENDURO PLUS / ENDURO 3D)

netto/brutto

skrzydło PRZYLGOWE

413,00 / **507,99**

skrzydło BEZPRZYLGOWE

478,00 / **587,94**

CENA (W PLN) ZA SKRZYDŁO BEZ OŚCIEŻNICY I KLAMKI



**B134**  
lindo (biały)



**B706**  
dąb jesienny



**B639**  
dąb europejski

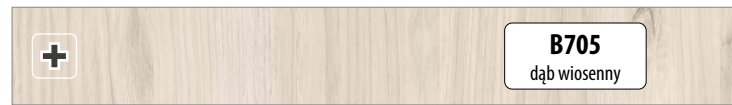

**B705**  
dąb wiosenny



**B707**  
dąb zimowy



**B708**  
modrzew syberyjski

OPCJE DODATKOWE		netto/brutto
skrzydło bez otworu na klucz		bez dopłat
skrzydło w szerokości „100” lub „110”		65,00 / <b>79,95</b>
skrzydło tępe (system przesuwny)		65,00 / <b>79,95</b>
drzwi dwuskrzydłowe		88,00 / <b>108,24</b>
wypełnienie płytą wiórowo-otworową		121,00 / <b>148,83</b>
uszczelka opadająca do drzwi o szerokości „60”–„90”		222,00 / <b>273,06</b>
uszczelka opadająca do drzwi o szerokości „100”–„110”		245,00 / <b>301,35</b>
próg aluminiowy do drzwi o szerokości „60”–„90”		95,00 / <b>116,85</b>
próg aluminiowy do drzwi o szerokości „100”–„110”		110,00 / <b>135,30</b>
	wkładka patentowa 31/36	25,00 / <b>30,75</b>
drzwi przylgowe:	dodatkowy zawias w skrzydłach „60”–„80”	6,00 / <b>7,38</b>
	nasadka na zawias (chrom, chrom satyna, złoty, czarny)	6,00 / <b>7,38</b>
drzwi bezprzylgowe:	dodatkowy zawias – dostarczony z ościeżnicą	opcje dodatkowe str.33
	wkładka patentowa 31/31	25,00 / <b>30,75</b>
wzmocnienie pod samozamykacz		25,00 / <b>30,75</b>
podcięcie wentylacyjne		30,00 / <b>36,90</b>
tuleje PCV		23,00 / <b>28,29</b>
tuleje wentylacyjne metalowe, okrągłe (chrom, złoto)		70,00 / <b>86,10</b>
tuleje wentylacyjne metalowe, kwadratowe (chrom, nikiel)		165,00 / <b>202,95</b>

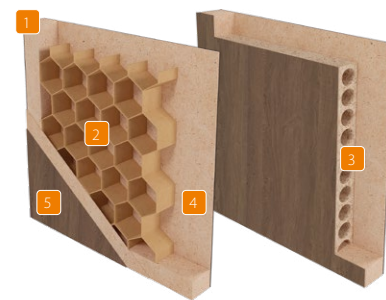

#### KONSTRUKCJA

- 1 rama wykonana z płyty MDF
- 2 wypełnienie stabilizacyjne – „plaster miodu”
- 3 wypełnienie stabilizacyjne – płyta wiórowo-otworowa (OPCJA)
- 4 rama wraz z wypełnieniem obłożona obustronnie płytą HDF
- 5 skrzydło pokryte okleiną ENDURO, ENDURO 3D, ENDURO PLUS
  - krawędzie boczne i krawędzie górne są okleinowane
  - obrzeże w kolorze skrzydła
  - ostra krawędź skrzydła
  - w skrzydłach podwójnych występuje felc i przeciwfelc (rys. na str. 30)
  - skrzydło przygotowane do podcięcia max. o 30 mm (podcięcie we własnym zakresie)
  - skrzydła pojedyncze: „60”–„110”; skrzydła podwójne: „120”–„200”

#### WYPOSAŻENIE SKRZYDEŁ PRZYLGOWYCH

- zamek o rozstawie 72 mm do klucza powtarzalnego, blokady WC lub wkładki patentowej
- zawiasy standardowe czopowe wkręcane 13,5/9 – 2 sztuki w skrzydłach „60”–„80”; 3 sztuki w skrzydłach „90”–„110”

#### WYPOSAŻENIE SKRZYDEŁ BEZPRZYLGOWYCH

- zamek magnetyczny o rozstawie 90 mm do klucza powtarzalnego, 95 mm do blokady WC oraz 85 mm do wkładki patentowej
- dwa niewidoczne zawiasy wpuszczane z regulacją 3D w kolorze CHROM/MAT

#### DEDYKOWANE OŚCIEŻNICE

<b>OB3</b>	blokowa (możliwość dodania opaski 10x60 mm, 16x80 mm lub ćwierćwałka)	str. 31
<b>ORS1</b>	regulowana z opaską płaską 60 mm	str. 32
<b>ORS8</b>	regulowana z opaską płaską 80 mm	str. 32
<b>ORS7</b>	regulowana do skrzydeł bezprzylgowych z opaską płaską 60 mm	str. 33
<b>ORS10</b>	regulowana do skrzydeł bezprzylgowych z opaską płaską 80 mm	str. 33

#### PRZESZKLENIA SATINATO







Kolorystyka modeli oraz drzwi w aranżacji: MODRZEW SYBERYJSKI B708



KOLEKCJA MODERN LINE

# Virgo



TECHNOLOGIA OKLEJANIA KRAWĘDZI

CENNIK SKRZYDEŁ (okleina ENDURO / ENDURO PLUS / ENDURO 3D)

netto/brutto

skrzydło PRZYLGOWE

517,00 / **635,91**

skrzydło BEZPRZYLGOWE

582,00 / **715,86**

CENA (W PLN) ZA SKRZYDŁO BEZ OŚCIEŻNICY I KLAMKI

ENDURO



**B134**  
lindo (biały)



**B706**  
dąb jesienny

ENDURO 3D



**B639**  
dąb europejski

ENDURO PLUS



**B705**  
dąb wiosenny

ENDURO PLUS



**B707**  
dąb zimowy



**B708**  
modrzew syberyjski

OPCJE DODATKOWE		netto/brutto
skrzydło bez otworu na klucz		bez dopłat
skrzydło w szerokości „100” lub „110”		65,00 / <b>79,95</b>
skrzydło tępe (system przesuwny)		65,00 / <b>79,95</b>
drzwi dwuskrzydłowe		88,00 / <b>108,24</b>
wypełnienie płytą wiórowo-otworową		121,00 / <b>148,83</b>
uszczelka opadająca do drzwi o szerokości „60”–„90”		222,00 / <b>273,06</b>
uszczelka opadająca do drzwi o szerokości „100”–„110”		245,00 / <b>301,35</b>
próg aluminiowy do drzwi o szerokości „60”–„90”		95,00 / <b>116,85</b>
próg aluminiowy do drzwi o szerokości „100”–„110”		110,00 / <b>135,30</b>
	wkładka patentowa 31/36	25,00 / <b>30,75</b>
drzwi przylgowe:	dodatkowy zawias w skrzydłach „60”–„80”	6,00 / <b>7,38</b>
	nasadka na zawias (chrom, chrom satyna, złoty, czarny)	6,00 / <b>7,38</b>
drzwi bezprzylgowe:	dodatkowy zawias – dostarczony z ościeżnicą	opcje dodatkowe str.33
	wkładka patentowa 31/31	25,00 / <b>30,75</b>
wzmocnienie pod samozamykacz		25,00 / <b>30,75</b>
podcięcie wentylacyjne		30,00 / <b>36,90</b>
tuleje PCV		23,00 / <b>28,29</b>
tuleje wentylacyjne metalowe, okrągłe (chrom, złoty)		70,00 / <b>86,10</b>
tuleje wentylacyjne metalowe, kwadratowe (chrom, nikiel)		165,00 / <b>202,95</b>

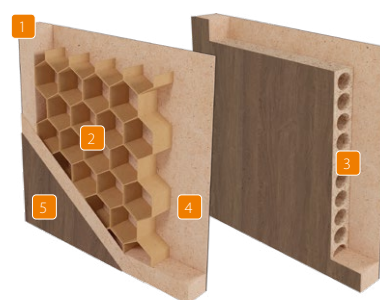

KONSTRUKCJA

- 1 rama wykonana z płyty MDF
  - 2 wypełnienie stabilizacyjne – „plaster miodu”
  - 3 wypełnienie stabilizacyjne – płyta wiórowo-otworowa (OPCJA)
  - 4 rama wraz z wypełnieniem obłożona obustronnie płytą HDF
  - 5 skrzydło pokryte okleiną ENDURO, ENDURO 3D, ENDURO PLUS
- krawędzie boczne i krawędzie górne są okleinowane
  - obrzeże w kolorze skrzydła
  - ostra krawędź skrzydła
  - w skrzydłach podwójnych występuje felc i przeciwfelc (rys. na str. 30)
  - skrzydło przygotowane do podcięcia max. o 30 mm (podcięcie we własnym zakresie)
  - skrzydła pojedyncze: „60”–„110”; skrzydła podwójne: „120”–„200”

WYPOSAŻENIE SKRZYDEŁ PRZYLGOWYCH

- zamek o rozstawie 72 mm do klucza powtarzalnego, blokady WC lub wkładki patentowej
- zawiasy standardowe czopowe wkręcane 13,5/9 – 2 sztuki w skrzydłach „60”–„80”; 3 sztuki w skrzydłach „90”–„110”

WYPOSAŻENIE SKRZYDEŁ BEZPRZYLGOWYCH

- zamek magnetyczny o rozstawie 90 mm do klucza powtarzalnego, 95 mm do blokady WC oraz 85 mm do wkładki patentowej
- dwa niewidoczne zawiasy wpuszczane z regulacją 3D w kolorze CHROM/MAT

DEDYKOWANE OŚCIEŻNICE

<b>OB3</b>	blokowa (możliwość dodania opaski 10x60 mm, 16x80 mm lub ćwierćwałka)	str. 31
<b>ORS1</b>	regulowana z opaską płaską 60 mm	str. 32
<b>ORS8</b>	regulowana z opaską płaską 80 mm	str. 32
<b>ORS7</b>	regulowana do skrzydeł bezprzylgowych z opaską płaską 60 mm	str. 33
<b>ORS10</b>	regulowana do skrzydeł bezprzylgowych z opaską płaską 80 mm	str. 33

PRZESZKLENIA SATINATO





Kolorystyka modeli oraz drzwi w aranżacji: DĄB WIOSENNY B705



KOLEKCJA MODERN LINE

# Orso

ORSO 1



ORSO 2



ORSO 3



ORSO 4



ORSO 5



TECHNOLOGIA OKLEJANIA KRAWĘDZI

CENNIK SKRZYDEŁ (okleina ENDURO / ENDURO PLUS / ENDURO 3D)

netto/brutto

skrzydło PRZYLGOWE

435,00 / **535,05**

skrzydło BEZPRZYLGOWE

500,00 / **615,00**

CENA (W PLN) ZA SKRZYDŁO BEZ OŚCIEŻNICY I KLAMKI



ENDURO



**B134**  
lindo (biały)



**B706**  
dąb jesienny

ENDURO 3D



**B639**  
dąb europejski

ENDURO PLUS



**B705**  
dąb wiosenny

ENDURO PLUS



**B707**  
dąb zimowy



**B708**  
modrzew syberyjski

OPCJE DODATKOWE		netto/brutto
skrzydło bez otworu na klucz		bez dopłat
skrzydło w szerokości „100” lub „110”		65,00 / <b>79,95</b>
skrzydło tępe (system przesuwny)		65,00 / <b>79,95</b>
drzwi dwuskrzydłowe		88,00 / <b>108,24</b>
wypełnienie płytą wiórowo-otworową		121,00 / <b>148,83</b>
uszczelka opadająca do drzwi o szerokości „60”-„90”		222,00 / <b>273,06</b>
uszczelka opadająca do drzwi o szerokości „100”-„110”		245,00 / <b>301,35</b>
próg aluminiowy do drzwi o szerokości „60”-„90”		95,00 / <b>116,85</b>
próg aluminiowy do drzwi o szerokości „100”-„110”		110,00 / <b>135,30</b>
wkładka patentowa 31/36		25,00 / <b>30,75</b>
drzwi przylgowe:	dodatkowy zawias w skrzydłach „60”-„80”	6,00 / <b>7,38</b>
	nasadka na zawias (chrom, chrom satyna, złoty, czarny)	6,00 / <b>7,38</b>
drzwi bezprzylgowe:	dodatkowy zawias – dostarczony z ościeżnicą	opcje dodatkowe str.33
	wkładka patentowa 31/31	25,00 / <b>30,75</b>
wzmocnienie pod samozamykacz		25,00 / <b>30,75</b>
podcięcie wentylacyjne		30,00 / <b>36,90</b>
tuleje PCV		23,00 / <b>28,29</b>
tuleje wentylacyjne metalowe, okrągłe (chrom, złoty)		70,00 / <b>86,10</b>
tuleje wentylacyjne metalowe, kwadratowe (chrom, nikiel)		165,00 / <b>202,95</b>

WYPOSAŻENIE SKRZYDEŁ PRZYLGOWYCH

- zamek o rozstawie 72 mm do klucza powtarzalnego, blokady WC lub wkładki patentowej
- zawiasy standardowe czopowe wkręcane 13,5/9 – 2 sztuki w skrzydłach „60”-„80”; 3 sztuki w skrzydłach „90”-„110”

WYPOSAŻENIE SKRZYDEŁ BEZPRZYLGOWYCH

- zamek magnetyczny o rozstawie 90 mm do klucza powtarzalnego, 95 mm do blokady WC oraz 85 mm do wkładki patentowej
- dwa niewidoczne zawiasy wpuszczane z regulacją 3D w kolorze CHROM/MAT

DEDYKOWANE OŚCIEŻNICE

<b>OB3</b>	blokowa (możliwość dodania opaski 10x60 mm, 16x80 mm lub ćwierćwałka)	str. 31
<b>ORS1</b>	regulowana z opaską płaską 60 mm	str. 32
<b>ORS8</b>	regulowana z opaską płaską 80 mm	str. 32
<b>ORS7</b>	regulowana do skrzydeł bezprzylgowych z opaską płaską 60 mm	str. 33
<b>ORS10</b>	regulowana do skrzydeł bezprzylgowych z opaską płaską 80 mm	str. 33

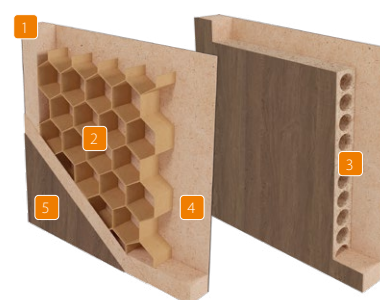

KONSTRUKCJA

- 1 rama wykonana z płyty MDF
- 2 wypełnienie stabilizacyjne – „plaster miodu”
- 3 wypełnienie stabilizacyjne – płyta wiórowo-otworowa (OPCJA)
- 4 rama wraz z wypełnieniem obłożona obustronnie płytą HDF
- 5 skrzydło pokryte okleiną ENDURO, ENDURO 3D, ENDURO PLUS
  - krawędzie boczne i krawędzie górne są okleinowane
  - obrzeże w kolorze skrzydła
  - ostra krawędź skrzydła
  - w skrzydłach podwójnych występuje felc i przeciwfelc (rys. na str. 30)
  - skrzydło przygotowane do podcięcia max. o 30 mm (podcięcie we własnym zakresie)
  - skrzydła pojedyncze: „60”-„110”; skrzydła podwójne: „120”-„200”

PRZESZKLENIA SATINATO





Kolorystyka modeli oraz drzwi w aranżacji: DĄB EUROPEJSKI B639



KOLEKCJA MODERN LINE

# Merano

MERANO 5



MERANO 4



MERANO 3



MERANO 2



MERANO 1



TECHNOLOGIA OKLEJANIA KRAWĘDZI

CENNIK SKRZYDEŁ (okleina ENDURO / ENDURO PLUS / ENDURO 3D)

netto/brutto

skrzydło PRZYLGOWE

534,00 / **656,82**

skrzydło BEZPRZYLGOWE

599,00 / **736,77**

CENA (W PLN) ZA SKRZYDŁO BEZ OŚCIEŻNICY I KLAMKI

ENDURO



**B134**  
lindo (biały)



**B706**  
dąb jesienny

ENDURO 3D



**B639**  
dąb europejski

ENDURO PLUS



**B705**  
dąb wiosenny

ENDURO PLUS



**B707**  
dąb zimowy



**B708**  
modrzew syberyjski

OPCJE DODATKOWE		netto/brutto
skrzydło bez otworu na klucz		bez dopłat
skrzydło w szerokości „100” lub „110”		65,00 / <b>79,95</b>
skrzydło tępe (system przesuwny)		65,00 / <b>79,95</b>
drzwi dwuskrzydłowe		88,00 / <b>108,24</b>
wypełnienie płytą wiórowo-otworową		121,00 / <b>148,83</b>
uszczelka opadająca do drzwi o szerokości „60”–„90”		222,00 / <b>273,06</b>
uszczelka opadająca do drzwi o szerokości „100”–„110”		245,00 / <b>301,35</b>
próg aluminiowy do drzwi o szerokości „60”–„90”		95,00 / <b>116,85</b>
próg aluminiowy do drzwi o szerokości „100”–„110”		110,00 / <b>135,30</b>
wkładka patentowa 31/36		25,00 / <b>30,75</b>
drzwi przylgowe:	dodatkowy zawias w skrzydłach „60”–„80”	6,00 / <b>7,38</b>
	nasadka na zawias (chrom, chrom satyna, złoty, czarny)	6,00 / <b>7,38</b>
drzwi bezprzylgowe:	dodatkowy zawias – dostarczony z ościeżnicą	opcje dodatkowe str.33
	wkładka patentowa 31/31	25,00 / <b>30,75</b>
wzmocnienie pod samozamykacz		25,00 / <b>30,75</b>
podcięcie wentylacyjne		30,00 / <b>36,90</b>
tuleje PCV		23,00 / <b>28,29</b>
tuleje wentylacyjne metalowe, okrągłe (chrom, złoty)		70,00 / <b>86,10</b>
tuleje wentylacyjne metalowe, kwadratowe (chrom, nikiel)		165,00 / <b>202,95</b>

WYPOSAŻENIE SKRZYDEŁ PRZYLGOWYCH

- zamek o rozstawie 72 mm do klucza powtarzalnego, blokady WC lub wkładki patentowej
- zawiasy standardowe czopowe wkręcane 13,5/9 – 2 sztuki w skrzydłach „60”–„80”; 3 sztuki w skrzydłach „90”–„110”

WYPOSAŻENIE SKRZYDEŁ BEZPRZYLGOWYCH

- zamek magnetyczny o rozstawie 90 mm do klucza powtarzalnego, 95 mm do blokady WC oraz 85 mm do wkładki patentowej
- dwa niewidoczne zawiasy wpuszczane z regulacją 3D w kolorze CHROM/MAT

DEDYKOWANE OŚCIEŻNICE

<b>OB3</b>	blokowa (możliwość dodania opaski 10x60 mm, 16x80 mm lub ćwierćwałka)	str. 31
<b>ORS1</b>	regulowana z opaską płaską 60 mm	str. 32
<b>ORS8</b>	regulowana z opaską płaską 80 mm	str. 32
<b>ORS7</b>	regulowana do skrzydeł bezprzylgowych z opaską płaską 60 mm	str. 33
<b>ORS10</b>	regulowana do skrzydeł bezprzylgowych z opaską płaską 80 mm	str. 33

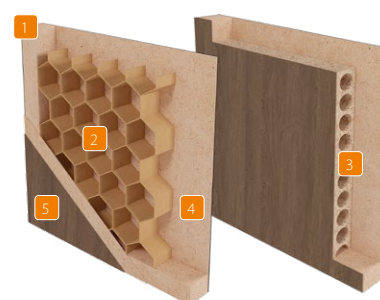

KONSTRUKCJA

- 1 rama wykonana z płyty MDF
  - 2 wypełnienie stabilizacyjne – „plaster miodu”
  - 3 wypełnienie stabilizacyjne – płyta wiórowo-otworowa (OPCJA)
  - 4 rama wraz z wypełnieniem obłożona obustronnie płytą HDF
  - 5 skrzydło pokryte okleiną ENDURO, ENDURO 3D, ENDURO PLUS
- krawędzie boczne i krawędzie górne są okleinowane
  - obrzeże w kolorze skrzydła
  - ostra krawędź skrzydła
  - w skrzydłach podwójnych występuje felc i przeciwfelc (rys. na str. 30)
  - skrzydło przygotowane do podcięcia max. o 30 mm (podcięcie we własnym zakresie)
  - skrzydła pojedyncze: „60”–„110”; skrzydła podwójne: „120”–„200”

PRZESZKLENIA SATINATO











# KOLEKCJA OPTIMO *line*

Kolekcja OPTIMO LINE to propozycja dla Klientów, którzy planują stworzenie wyjątkowych wnętrz na lata. Technologia **CUT EDGE** – oklejania krawędzi skrzydła na ostro (90°) z kolekcji Optimo Line przewiduje możliwość zastosowania **obrzeża skrzydła w innym kolorze** niż jego płaszczyzna (zob. str. 2). Bazą do stworzenia wyjątkowych kreacji są obrzeża w kolorach: czarny (B726), biały alpejski (B687) lub dąb hamilton naturalny (B733) w połączeniu z paletą kolorów Optimo Line (str. 5).

Zastosowana w drzwiach z linii OPTIMO LINE okleina CPL o **maksymalnej wytrzymałości**, zachowuje swoje walory estetyczne nawet przy intensywnym użytkowaniu. Okleina CPL dostępna jest w dwóch grubościach: 0,15 mm (skrzydła drzwiowe i ościeżnice) oraz 0,8 mm (skrzydła drzwiowe).

Dla indywidualnych zapytań ofertowych kolekcja wzbogacona została o najmodniejsze kolory niestandardowe (str. 7) oraz dekory w kolorystyce NCS (str. 6).

#### ZALETY OKLEJANIA KRAWĘDZI W TECHNOLOGII CUT EDGE



- łączenie okleiny na krawędzi skrzydła
- innowacyjny wygląd
- możliwość łączenia różnych dekorów płaszczyzny skrzydła z innymi kolorami obrzeży
- możliwość stosowania okleiny CPL 0,15 mm i CPL 0,8 mm





Kolorystyka modeli oraz drzwi w aranżacji: BETON JASNY B728



SKRZYDŁO Z OBRZEŻEM B726 (czarny)



KOLEKCJA OPTIMO LINE

# Norma Decor

NORMA DECOR 1



NORMA DECOR 6



TECHNOLOGIA OKLEJANIA KRAWĘDZI



	CPL 0,15 mm netto/brutto	CPL 0,8 mm netto/brutto
<b>NORMA DECOR 1</b>		
skrzydło PRZYLGOWE	430,00 \ <b>528,90</b>	770,00 \ <b>947,10</b>
skrzydło BEZPRZYLGOWE	495,00 \ <b>608,85</b>	835,00 \ <b>1 027,05</b>
<b>NORMA DECOR 6</b>		
skrzydło PRZYLGOWE	997,00 \ <b>1 226,31</b>	1 340,00 \ <b>1 648,20</b>
skrzydło BEZPRZYLGOWE	1 062,00 \ <b>1 306,26</b>	1 405,00 \ <b>1 728,15</b>

CENA (W PLN) ZA SKRZYDŁO BEZ OŚCIEŻNICY I KLAMKI

<b>B687</b> CPL 0,15 mm	biały alpejski	<b>B688</b> CPL 0,8mm
<b>B727</b> CPL 0,15 mm	beton jasny	<b>B728</b> CPL 0,8mm
<b>B731</b> CPL 0,15 mm	dąb charleston ciemnobrązowy	<b>B732</b> CPL 0,8mm
<b>Zastosowanie dekorów:</b> <b>CPL 0,15mm</b> – w skrzydłach drzwiowych i ościeżnicach <b>CPL 0,8mm</b> – wyłącznie w skrzydłach drzwiowych		

<b>B672</b> CPL 0,15 mm	szary diamentowy	<b>B736</b> CPL 0,8mm
<b>B729</b> CPL 0,15 mm	brązowy metalik	<b>B730</b> CPL 0,8mm
<b>B733</b> CPL 0,15 mm	dąb hamilton naturalny	<b>B717</b> CPL 0,8mm
<b>B734</b> CPL 0,15 mm	szary perłowy	<b>B735</b> CPL 0,8mm

OPCJE DODATKOWE		netto/brutto
		bez dopłat
skrzydło bez otworu na klucz		
skrzydło w szerokości „100” lub „110” – <b>CPL 0,15 mm</b>		149,00 \ 183,27
skrzydło w szerokości „100” lub „110” – <b>CPL 0,8 mm</b>		490,00 \ 602,70
skrzydło tępe (system przesuwny)		65,00 \ 79,95
drzwi dwuskrzydłowe		88,00 \ 108,24
wypełnienie płytą wiórowo-otworową		121,00 \ 148,83
uszczelka opadająca do drzwi o szerokości „60”–„90”		222,00 \ 273,06
uszczelka opadająca do drzwi o szerokości „100”–„110”		245,00 \ 301,35
próg aluminiowy do drzwi o szerokości „60”–„90”		95,00 \ 116,85
próg aluminiowy do drzwi o szerokości „100”–„110”		110,00 \ 135,30
wkładka patentowa 31/36		25,00 \ 30,75
drzwi przylgowe:	dodatkowy zawias w skrzydłach „60”–„80”	6,00 \ 7,38
	nasadka na zawias (chrom, chrom satyna, złoty, czarny)	6,00 \ 7,38
dodatkowy zawias – dostarczony z ościeżnicą		opcje dodatkowe str.33
wkładka patentowa 31/31		25,00 \ 30,75
drzwi bezprzylgowe:	obrzeże skrzydła w kolorach: <b>CZARNY B726</b> lub <b>BIAŁY ALPEJSKI B688</b> (opcja dla skrzydeł w każdym z dostępnych kolorów)	69,00 \ 84,87
	obrzeże skrzydła w kolorze: <b>DĄB HAMILTON NATURALNY B717</b> (opcja wyłącznie dla skrzydła w kolorze <b>BIAŁY ALPEJSKI B687, B688</b> )	69,00 \ 84,87
	komplet: 2 zawiasy + blacha zaczepowa + zamek do skrzydeł w kolorach: <b>biały, złoty, czarny</b>	49,00 \ 60,27
wzmocnienie pod samozamykacz		25,00 \ 30,75
podcięcie wentylacyjne		30,00 \ 36,90
tuleje PCV		23,00 \ 28,29
tuleje wentylacyjne metalowe, okrągłe (chrom, złoto)		70,00 \ 86,10
tuleje wentylacyjne metalowe, kwadratowe (chrom, nikiel)		165,00 \ 202,95
kratka wentylacyjna		23,00 \ 28,29

### WYPOSAŻENIE SKRZYDEŁ BEZPRZYLGOWYCH

- zamek magnetyczny o rozstawie 90 mm do klucza powtarzalnego, 95 mm do blokady WC oraz 85 mm do wkładki patentowej
- dwa niewidoczne zawiasy wpuszczane z regulacją 3D w kolorze CHROM/MAT
- obrzeże w kolorze skrzydła

### DEDYKOWANE OŚCIEŻNICE

<b>OB3</b>	blokowa (możliwość dodania opaski 10x60 mm, 16x80 mm lub ćwierćwałka)	str. 31
<b>ORS1</b>	regulowana z opaską płaską 60 mm	str. 32
<b>ORS8</b>	regulowana z opaską płaską 80 mm	str. 32
<b>ORS7</b>	regulowana do skrzydeł bezprzylgowych z opaską płaską 60 mm	str. 33
<b>ORS10</b>	regulowana do skrzydeł bezprzylgowych z opaską płaską 80 mm	str. 33

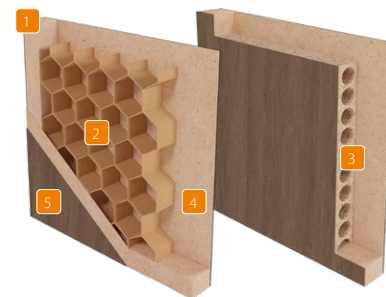

### KONSTRUKCJA

- rama wykonana z płyty MDF
  - wypełnienie stabilizacyjne – „plaster miodu”
  - wypełnienie stabilizacyjne – płyta wiórowo-otworowa (OPCJA)
  - rama wraz z wypełnieniem obłożona obustronnie płytą HDF
  - skrzydło pokryte okleiną CPL 0,15 mm lub CPL 0,8 mm
- krawędzie boczne i krawędzie górne są okleinowane
  - obrzeże w kolorze skrzydła; dla drzwi bezprzylgowych możliwość wyboru zgodnie z tab. str. 2
  - ostra krawędź skrzydła
  - w skrzydłach podwójnych występuje felc i przeciwfelc (rys. na str. 30)
  - skrzydło przygotowane do podcięcia max. o 30 mm (podcięcie we własnym zakresie)
  - skrzydła pojedyncze: „60”–„110”; skrzydła podwójne: „120”–„200”

### WYPOSAŻENIE SKRZYDEŁ PRZYLGOWYCH

- zamek o rozstawie 72 mm do klucza powtarzalnego, blokady WC lub wkładki patentowej
- zawiasy standardowe czopowe wkręcane 13,5/9 – 2 sztuki w skrzydłach „60”–„80”; 3 sztuki w skrzydłach „90”–„110”

### PRZESZKLENIA

#### BULAJ ZE STALI NIERDZEWNEJ

bez dopłat  
w modelu ND6

w skrzydle Norma Decor 6 dostępny w kolorze srebrnym i czarnym z możliwością zastosowania szyby przezroczystej lub satynowej







Kolorystyka modeli oraz drzwi w aranżacji: SZARY DIAMENTOWY B736



SKRZYDŁO Z OBRZEŻEM B687 (biały alpejski)



KOLEKCJA OPTIMO LINE

# Lido



TECHNOLOGIA OKLEJANIA KRAWĘDZI

LIDO	CPL 0,15 mm netto/brutto
skrzydło PRZYLGOWE	779,00 \ 958,17
skrzydło BEZPRZYLGOWE	844,00 \ 1 038,12

CENA (W PLN) ZA SKRZYDŁO BEZ OŚCIEŻNICY I KLAMKI

<b>B687</b> CPL 0,15 mm	biały alpejski
<b>B727</b> CPL 0,15 mm	beton jasny
<b>B731</b> CPL 0,15 mm	dąb charleston ciemnobrązowy

**Zastosowanie dekorów:**  
**CPL 0,15mm** – w skrzydłach drzwiowych i ościeżnicach

<b>B672</b> CPL 0,15 mm	szary diamentowy
<b>B729</b> CPL 0,15 mm	brązowy metalik
<b>B733</b> CPL 0,15 mm	dąb hamilton naturalny
<b>B734</b> CPL 0,15 mm	szary perłowy

OPCJE DODATKOWE		netto/brutto
skrzydło bez otworu na klucz		bez dopłat
skrzydło w szerokości „100” lub „110” – <b>CPL 0,15 mm</b>		149,00 \ 183,27
skrzydło tępe (system przesuwny)		65,00 \ 79,95
drzwi dwuskrzydłowe		88,00 \ 108,24
wypełnienie płytą wiórowo-otworową		standard
uszczelka opadająca do drzwi o szerokości „60”–„90”		222,00 \ 273,06
uszczelka opadająca do drzwi o szerokości „100”–„110”		245,00 \ 301,35
próg aluminiowy do drzwi o szerokości „60”–„90”		95,00 \ 116,85
próg aluminiowy do drzwi o szerokości „100”–„110”		110,00 \ 135,30
wkładka patentowa 31/36		25,00 \ 30,75
drzwi przylgowe:	dodatkowy zawias w skrzydłach „60”–„80”	6,00 \ 7,38
	nasadka na zawias (chrom, chrom satyna, złoty, czarny)	6,00 \ 7,38
drzwi bezprzylgowe:	dodatkowy zawias – dostarczony z ościeżnicą	95,00 \ 116,85
	wkładka patentowa 31/31	opcje dodatkowe str.33
	obrzeże skrzydła w kolorach: <b>CZARNY B726</b> lub <b>BIAŁY ALPEJSKI B688</b> (opcja dla skrzydeł w każdym z dostępnych kolorów)	69,00 \ 84,87
	obrzeże skrzydła w kolorze: <b>DĄB HAMILTON NATURALNY B717</b> (opcja wyłącznie dla skrzydła w kolorze <b>BIAŁY ALPEJSKI B687</b> )	69,00 \ 84,87
	komplet: 2 zawiasy + blacha zaczepowa + zamek do skrzydeł w kolorach: <b>biały, złoty, czarny</b>	49,00 \ 60,27
wzmocnienie pod samozamykacz	25,00 \ 30,75	
podcięcie wentylacyjne	30,00 \ 36,90	
tuleje PCV	23,00 \ 28,29	
tuleje wentylacyjne metalowe, okrągłe (chrom, złoty)	70,00 \ 86,10	
tuleje wentylacyjne metalowe, kwadratowe (chrom, nikiel)	165,00 \ 202,95	



#### KONSTRUKCJA

- rama wykonana z płyty MDF
  - wypełnienie stabilizacyjne – płyta wiórowo-otworowa
  - rama wraz z wypełnieniem obłożona obustronnie płytą HDF
  - skrzydło pokryte okleiną CPL 0,15 mm
- krawędzie boczne i krawędzie górne są okleinowane
  - obrzeże w kolorze skrzydła; dla drzwi bezprzylgowych możliwość wyboru zgodnie z tab. str. 2
  - szerokość paska ALU – 8 mm
  - ostra krawędź skrzydła
  - w skrzydłach podwójnych występuje felc i przeciwfelc (rys. na str. 30)
  - skrzydło przygotowane do podcięcia max. o 30 mm (podcięcie we własnym zakresie)
  - skrzydła pojedyncze: „60”–„110”; skrzydła podwójne: „120”–„200”

#### WYPOSAŻENIE SKRZYDEŁ PRZYLGOWYCH

- zamek o rozstawie 72 mm do klucza powtarzalnego, blokady WC lub wkładki patentowej
- zawiasy standardowe czopowe wkręcane 13,5/9 – 2 sztuki w skrzydłach „60”–„80”; 3 sztuki w skrzydłach „90”–„110”

#### WYPOSAŻENIE SKRZYDEŁ BEZPRZYLGOWYCH

- zamek magnetyczny o rozstawie 90 mm do klucza powtarzalnego, 95 mm do blokady WC oraz 85 mm do wkładki patentowej
- dwa niewidoczne zawiasy wpuszczane z regulacją 3D w kolorze CHROM/MAT
- obrzeże w kolorze skrzydła

#### DEDYKOWANE OŚCIEŻNICE

<b>OB3</b>	blokowa (możliwość dodania opaski 10x60 mm, 16x80 mm lub ćwierćwałka)	str. 31
<b>ORS1</b>	regulowana z opaską płaską 60 mm	str. 32
<b>ORS8</b>	regulowana z opaską płaską 80 mm	str. 32
<b>ORS7</b>	regulowana do skrzydeł bezprzylgowych z opaską płaską 60 mm	str. 33
<b>ORS10</b>	regulowana do skrzydeł bezprzylgowych z opaską płaską 80 mm	str. 33



POLECAMY NASZE FILMY



Kolorystyka drzwi w aranżacji: BRĄZOWY METALIK B730

SYSTEMY NAŚCIENNE

# System naścienny



TECHNOLOGIA OKLEJANIA KRAWĘDZI

CENNIK	ENDURO / ENDURO PLUS / ENDURO 3D		ENDURO POLI	CPL 0,15 mm
	netto/brutto		netto/brutto	netto/brutto
<b>SYSTEM POJEDYNCZY</b>				
SYS.BEZ OBUDOWY MURU LUB SYS.DO OBUDOWY MURU Z OPASKĄ 60 MM [ORS3]*	422,00 \ <b>519,06</b>	461,00 \ <b>567,03</b>	500,00 \ <b>615,00</b>	
SYS.DO OBUDOWY MURU Z OPASKĄ 80 MM [ORS9]*	437,00 \ <b>537,51</b>	477,00 \ <b>586,71</b>	517,00 \ <b>635,91</b>	
<b>SYSTEM PODWÓJNY</b>				
SYS.BEZ OBUDOWY MURU LUB SYS.DO OBUDOWY MURU Z OPASKĄ 60 MM [ORS3]*	845,00 \ <b>1039,35</b>	924,00 \ <b>1136,52</b>	1003,00 \ <b>1233,69</b>	
SYS.DO OBUDOWY MURU Z OPASKĄ 80 MM [ORS9]*	875,00 \ <b>1076,25</b>	950,00 \ <b>1168,50</b>	1025,00 \ <b>1260,75</b>	

CENA (W PLN) ZAWIERA: SZYNE, NAPARSTEK (1szt.), KARNISZ W KOLORZE SKRZYDŁA, POCHWYT W KOLORZE: ŻŁOTO, CHROM, SATYNA LUB CZARNY; \*CENA NIE ZAWIERA: OBUDOWY MURU I ODBOJNICY



WYMIARY SKRZYDŁA I OBUDOWY MURU ORS3/ORS9 DO SYSTEMU NAŚCIENNEGO (mm)		OŚCIEŻNICA DO DRZWI POJEDYŃCZYCH					OŚCIEŻNICA DO DRZWI PODWÓJNYCH									
		„60”	„70”	„80”	„90”	„100”	„120”	„130”	„140”	„150”	„160”	„170”	„180”	„190”	„200”	
s1	szerokość skrzydła	644	744	844	944	1044	1288	1388	1488	1588	1688	1788	1888	1988	2088	
s2	szerokość otworu w murze*	674	774	874	974	1074	1294	1394	1494	1594	1694	1794	1894	1994	2094	
s3	szerokość zewnętrzna ościeżnicy	644	744	844	944	1044	1264	1364	1464	1564	1664	1764	1864	1964	2064	
s4	szerokość w świetle ościeżnicy	600	700	800	900	1000	1220	1320	1420	1520	1620	1720	1820	1920	2020	
s5	szerokość krycia ościeżnicy z opaską	60 mm [ORS3]	744	844	944	1044	1144	1364	1464	1564	1664	1764	1864	1964	2064	2164
		80 mm [ORS9]	784	884	984	1084	1184	1404	1504	1604	1704	1804	1904	2004	2104	2204
h1	wysokość skrzydła	2040														
h2	wysokość otworu w murze	2062														
h3	wysokość zewnętrzna ościeżnicy	2047														
h4	wysokość w świetle ościeżnicy*	2025														
h5	wysokość krycia ościeżnicy z opaską	60 mm [ORS3]	2097													
		80 mm [ORS9]	2117													

\*Wymiary otworu w murze dla wersji bez obudowy należy przyjąć identyczne z wymiarami obudowy w świetle ościeżnicy.

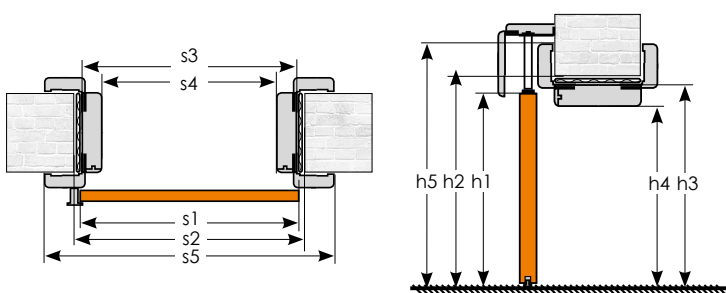

### PODZIAŁ SZYN I KARNISZY ZE WZGLĘDU NA SZEROKOŚĆ SYSTEMU

szerokość skrzydła	długość karnisza	ilość elem. karnisza	ilość szyn i kątowników
„60”	1350 mm	1 część	1 szyna i kątownik montażowy długości 2 m
„70”	1550 mm		
„80”	1750 mm		
„90”	1950 mm		
„100”	2150 mm		
„60” + „60”	2600 mm	2 części	2 szyny i kątowniki montażowe długości 2 m
„60” + „70”	2800 mm		
„70” + „70” lub „60” + „80”	3000 mm		
„70” + „80” lub „60” + „90”	3200 mm		
„80” + „80” lub „70” + „90” lub „60” + „100”	3400 mm		
„80” + „90” lub „70” + „100”	3600 mm		
„90” + „90” lub „80” + „100”	3800 mm	2 części	2 szyny i kątowniki montażowe długości 2 m
„90” + „100”	4000 mm		
„100” + „100”	4200 mm		
			3 szyny i kątowniki montażowe dł. 2 m

### WYPOSAŻENIE SYSTEMU

- karnisz w kolorze skrzydła – montowany na listwie ALU (dwa rodzaje w zależności od wysokości opaski maskującej zastosowanej w ościeżnicy – 60 mm lub 80 mm)
- szyna – montowana na listwie ALU
- pochwyt dedykowany (kpl. na 2 strony skrzydła) i naporstek (1 szt) w kolorze: złoty, chrom, satyna lub czarny

OPCJE DODATKOWE		netto/brutto
spowalniacz hydrauliczny BIAS		219,00 \ 269,37
odbojnica	ENDURO / PLUS / 3D	120,00 \ 147,60
	ENDURO POLI	150,00 \ 184,50
	CPL 0,15	180,00 \ 221,40
zamek hakowy (chrom, satyna, złoto, czarny) (dopłata zawiera: zamek hakowy, klucz łamany lub pokrętło do WC łamane)	KLUCZ	192,00 \ 236,16
	WC	229,00 \ 281,67

### OPCJE DODATKOWE



SPOWALNIACZ HYDRAULICZNY

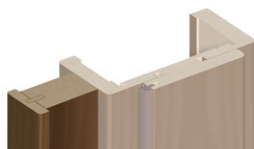

ODBOJNICA

#### Wymiary karnisza:

A – 91,5 mm [ORS3]  
lub 111,5 mm [ORS9]  
B – 92 mm



KARNISZ



ZAMEK HAKOWY – klucz

POCHWYT z naporstkiem i kluczem łamanym

POCHWYT WC / POCHWYT z naporstkiem

BLACHA ZACZEPOWA

### DEDYKOWANE OŚCIEŻNICE

		netto/brutto
<b>ORS3</b>	obudowa muru z opaską 60 mm i odbojnicą dopłata zawiera odbojnicę muru z opaską 60 mm, odbojnicę wraz z frezowaniem i blachą przymykową na zamek hakowy	
<b>ORS9</b>	obudowa muru z opaską 80 mm i odbojnicą dopłata zawiera odbojnicę muru z opaską 80 mm, odbojnicę wraz z frezowaniem i blachą przymykową na zamek hakowy	cena ościeżnicy regulowanej <b>ORS1 + 15%</b>



POLECAMY NASZE FILMY

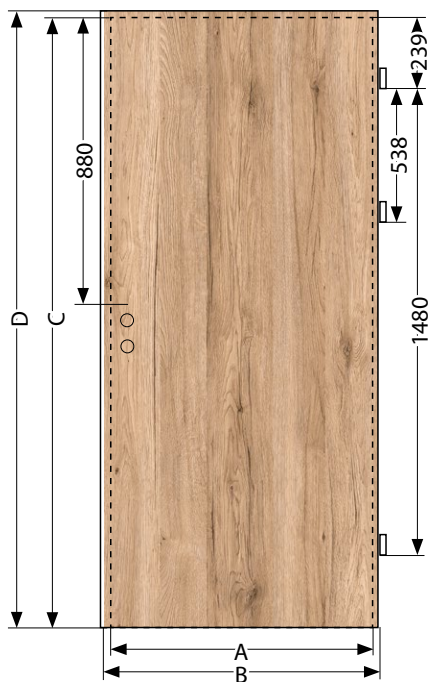

WYMIARY SKRZYDEŁ PRZYLGOWYCH, BEZPRZYLGOWYCH I PRZESUWNYCH

	„60”	„70”	„80”	„90”	„100”	„110”
A	618	718	818	918	1018	1118
B	644	744	844	944	1044	1144
C	2027					
D	2040					

A i C – wymiar zewnętrzny skrzydeł **bezprzylgowych**;  
B i D – wymiar zewnętrzny skrzydeł **przylgowych i przesuwnych**

SKRZYDŁA PODWÓJNE Z FELCEM I PRZECIWFELCEM

SKRZYDŁA PŁASKIE  
Z OŚCIEŻNICĄ REGULOWANĄ  
LUB BLOKOWĄ

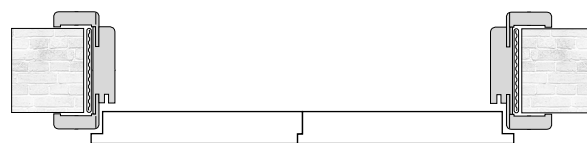

PODCIĘCIE WENTYLACYJNE  
(wizualizacja dla szerokości skrzydła „80”)



KRATKA WENTYLACYJNA  
(wizualizacja dla szerokości skrzydła „80”)



TULEJE WENTYLACYJNE  
(wizualizacja dla szerokości skrzydła „80”)



REKUPERACJA

WENTYLACJA

Zgodnie z normą, drzwi do łazienki lub umywalni powinny otwierać się na zewnątrz pomieszczenia, mieć co najmniej 0,8 m szerokości i wysokość 2 m w świetle ościeżnicy, a w dolnej części otwory o sumarycznym przekroju nie mniejszym niż 0,022 m<sup>2</sup> dla dopływu powietrza. Sumaryczny przekrój powierzchni wentylacyjnych jest sumą prześwitu (standardowo 7 mm), a także zastosowanych rozwiązań dodatkowych zwiększających całkowitą powierzchnię wentylacyjną netto takich, jak: tuleje wentylacyjne, podcięcie wentylacyjne oraz kratka wentylacyjna. Zastosowanie kratki wentylacyjnej zapewnia prawidłową powierzchnię wentylacyjną we wszystkich szerokościach drzwi.



TULEJE METALOWE, KWADRATOWE (nikiel, chrom)



TULEJE METALOWE, OKRĄGŁE (złoto, chrom)



TULEJE PCV



KRATKA WENTYLACYJNA (dostępna w 9 odcieniach)

WYTYCZNE DLA OBIEKTÓW WYPOSAŻONYCH W SYSTEM REKUPERACJI

Zastosowanie rekuperacji zapewnienia należyty przepływ powietrza w pomieszczeniach mieszkalnych i pomocniczych. Zaleca się wyposażenie wszystkich drzwi wewnętrznych w szczelinę umieszczoną w ich dolnej części. Powierzchnia szczeliny w drzwiach pomieszczeń mieszkalnych i pomocniczych powinna wynosić, co najmniej 80 cm<sup>2</sup> (w pełni spełniają ten wymóg drzwi INVADO z podcięciem wentylacyjnym). Wielkość szczeliny wentylacyjnej w drzwiach pomieszczeń sanitarnych powinna wynosić 200 cm<sup>2</sup>.

szerokość drzwi	ilość tulei	tuleje metalowe	tuleje plastikowe do skrzydeł płaskich	powierzchnia wentylacyjna podcięcia wraz z prześwitem [m <sup>2</sup> ]	powierzchnia wentylacyjna kratki wentylacyjnej wraz z prześwitem [m <sup>2</sup> ]
		powierzchnia wentylacyjna tulei wraz z prześwitem [m <sup>2</sup> ]	powierzchnia wentylacyjna tulei wraz z prześwitem [m <sup>2</sup> ]		
„60”	3	0,0069	0,0062	0,00835	> 0,022
„70”	4	0,0085	0,0075	0,01085	
„80”	5	0,0101	0,0089	0,01335	
„90”	6	0,0117	0,0103	0,01585	
„100”	6	0,0124	0,0110	0,01835	
„110”	6	0,0131	0,0117	0,02085	

UWAGA:

SKRZYDŁA PRZESUWNE SPEŁNIĄJĄ WYMÓG WENTYLACYJNOŚCI Z UWAGI NA KONSTRUKCJĘ SYSTEMU. W SKRZYDŁACH INVADO NIE MA MOŻLIWOŚCI ZASTOSOWANIA JEDNOCZEŚNIE KILKU ROZWIĄZAŃ WENTYLACYJNYCH.

**BLOKOWA DO DRZWI PRZYLGOWYCH**

**OB3**



**OB3**



**OB3 + 2x L01**



**OB3 + 2x L07**



ZAWIAS



NASADKI NA ZAWIAS

OŚCIEŻNICA BLOKOWA

OŚCIEŻNICA BLOKOWA  
+ 2x KOMPLET LISTWY OPASKOWEJ L01 (10x60 mm)  
(OPCJA ZA DOPŁATĄ)

OŚCIEŻNICA BLOKOWA  
+ 2x KOMPLET LISTWY OPASKOWEJ L07 (16x80 mm)  
(OPCJA ZA DOPŁATĄ)

**KONSTRUKCJA**

- płyta MDF
- pokrycie – wszystkie okleiny z oferty katalogowej
- wymiar ramiaka 90x44 mm

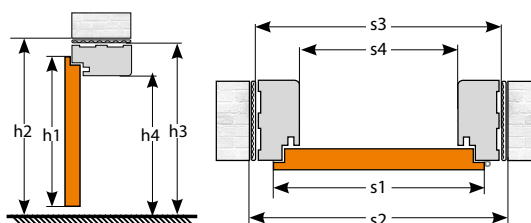

ZASTOSOWANIE ĆWIERCWAŁKA LC1  
i OPASKI L01 oraz ich powierzchnia krycia

LISTWA OPASKOWA (L01) ORAZ ĆWIERCWAŁEK (LC1) MOGĄ BYĆ STOSOWANE DO OŚCIEŻNICY BLOKOWEJ DO DRZWI O SZEROKOŚCI „60”-„90”.

**W PRZYPADKU DRZWI W SZEROKOŚCI „100” i „110” NALEŻY ZAMÓWIĆ LISTWĘ OPASKOWĄ LUB ĆWIERCWAŁEK PODWÓJNY (LC2).**

WYMIARY SKRZYDŁA I OŚCIEŻNICY	drzwi jednoskrzydłowe						drzwi dwuskrzydłowe								
	„60”	„70”	„80”	„90”	„100”	„110”	„120”	„130”	„140”	„150”	„160”	„170”	„180”	„190”	„200”
s1 szerokość skrzydła	644	744	844	944	1044	1144	1264	1364	1464	1564	1664	1764	1864	1964	2064
s2 szerokość otworu w murze	718	818	918	1018	1118	1218	1338	1438	1538	1638	1738	1838	1938	2038	2138
s3 szerokość zewnętrzna ościeżnicy	688	788	888	988	1088	1188	1308	1408	1508	1608	1708	1808	1908	2008	2108
s4 szerokość w świetle ościeżnicy	600	700	800	900	1000	1100	1220	1320	1420	1520	1620	1720	1820	1920	2020
h1 wysokość skrzydła	2040														
h2 wysokość otworu w murze	2084														
h3 wysokość zewnętrzna ościeżnicy	2069														
h4 wysokość w świetle ościeżnicy	2025														

CENNIK	ENDURO / ENDURO PLUS / ENDURO 3D		ENDURO POLI		CPL 0,15 mm	
	netto	brutto	netto	brutto	netto	brutto

OŚCIEŻNICA OB3 – PROSTA (90x44 mm) **241,00 \ 296,43** **294,00 \ 361,62** **323,00 \ 397,29**

OPCJE DODATKOWE DLA OŚCIEŻNICY BLOKOWEJ	szerokość ościeżnicy	ENDURO / PLUS / 3D netto/brutto	ENDURO POLI netto/brutto	CPL 0,15 mm netto/brutto
listwa opaskowa płaska L01 (szer. 60 mm) – kpl. na jedną str.	„60”-„90”	70,00 \ <b>86,10</b>	80,00 \ <b>98,40</b>	90,00 \ <b>110,70</b>
	„100”-„110”	103,00 \ <b>126,69</b>	119,00 \ <b>146,37</b>	135,00 \ <b>166,05</b>
listwa opaskowa płaska L07 (szer. 80 mm) – kpl. na jedną str.	„60”-„90”	85,00 \ <b>104,55</b>	95,00 \ <b>116,85</b>	105,00 \ <b>129,15</b>
	„100”-„110”	119,00 \ <b>146,37</b>	134,00 \ <b>164,82</b>	149,00 \ <b>183,27</b>
ćwiercwałek LC1 – kpl	„60”-„90”	44,00 \ <b>54,12</b>	52,00 \ <b>63,96</b>	60,00 \ <b>73,80</b>
	„100”-„110”	66,00 \ <b>81,18</b>	80,00 \ <b>98,40</b>	94,00 \ <b>115,62</b>
listwa opaskowa płaska L01 – do skrzydeł podwójnych		103,00 \ <b>126,69</b>	119,00 \ <b>146,37</b>	135,00 \ <b>166,05</b>
listwa opaskowa płaska L07 – do skrzydeł podwójnych		119,00 \ <b>146,37</b>	134,00 \ <b>164,82</b>	149,00 \ <b>183,27</b>
ćwiercwałek LC2 – do skrzydeł podwójnych		66,00 \ <b>81,18</b>	80,00 \ <b>98,40</b>	94,00 \ <b>115,62</b>

ościeżnice z naświetlami do 5 mb obwodu (bez przeszklenia) **cena ościeżnicy + 90%**  
ościeżnice do drzwi dwuskrzydłowych **cena ościeżnicy + 50%**  
dodatkowy zawias (w ościeżnicy „60”-„80”) **6 zł netto / szt.**





ZAWIAS



NASADKI NA ZAWIAS



ORS1



ORS8

OŚCIEŻNICA REGULOWANA + KĄTOWNIK Z OPASKĄ  
O SZEROKOŚCI 60 mm i PIÓREM 30 mm

OŚCIEŻNICA REGULOWANA + KĄTOWNIK Z OPASKĄ  
O SZEROKOŚCI 80 mm i PIÓREM 30 mm

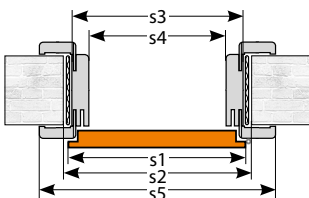
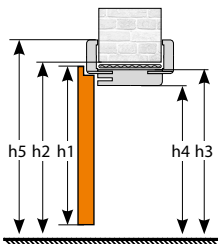

KONSTRUKCJA

- płyta MDF
- pokrycie – wszystkie okleiny z oferty katalogowej
- standardowo w zestawie z ościeżnicą komplet kątowników łączonych pod kątem 45°: kątownik standardowy składa się z opaski płaskiej o szerokości 60 mm oraz pióra o długości 30 mm (istnieje możliwość domówienia osobnego kpl. kątownika z piórem o długości 50 mm i / lub opaski płaskiej o szerokości 80 mm – info. w tabeli dopat.

ZAKRES OBEJMOWANIA MURU

Ościeżnica regulowana wykonana jest w rozmiarach na grubość muru w przedziałach, co 20 mm. Minimalna grubość muru wynosi 75 mm. UWAGA: ościeżnica posiada nafrezowania umożliwiające zmniejszenie jej zakresu obejmowania o 15 mm. Ościeżnica od grubości muru 360 mm składa się, co najmniej z dwóch połączonych ze sobą elementów.



WYMIARY SKRZYDŁA I OŚCIEŻNICY		drzwi jednoskrzydłowe						drzwi dwuskrzydłowe									
		„60”	„70”	„80”	„90”	„100”	„110”	„120”	„130”	„140”	„150”	„160”	„170”	„180”	„190”	„200”	
s1	szerokość skrzydła	644	744	844	944	1044	1144	1264	1364	1464	1564	1664	1764	1864	1964	2064	
s2	szerokość otworu w murze	674	774	874	974	1074	1174	1294	1394	1494	1594	1694	1794	1894	1994	2094	
s3	szerokość zewnętrzna ościeżnicy	644	744	844	944	1044	1144	1264	1364	1464	1564	1664	1764	1864	1964	2064	
s4	szerokość w świetle ościeżnicy	600	700	800	900	1000	1100	1220	1320	1420	1520	1620	1720	1820	1920	2020	
s5	szerokość krycia ościeżnicy z opaską	60 mm [ORS1]	744	844	944	1044	1144	1244	1364	1464	1564	1664	1764	1864	1964	2064	2164
	80 mm [ORS8]	784	884	984	1084	1184	1284	1404	1504	1604	1704	1804	1904	2004	2104	2204	
h1	wysokość skrzydła	2040															
h2	wysokość otworu w murze	2062															
h3	wysokość zewnętrzna ościeżnicy	2047															
h4	wysokość w świetle ościeżnicy	2025															
h5	wysokość krycia ościeżnicy z opaską	60 mm [ORS1]	2097														
	80 mm [ORS8]	2117															

OPCJE DODATKOWE DLA OŚCIEŻNICY REGULOWANEJ

	netto/brutto
ościeżnice z naswietlami do 5 mb obwodu (bez przeszklenia)	<b>cena ościeżnicy + 90%</b>
ościeżnice do drzwi dwuskrzydłowych	<b>cena ościeżnicy + 50%</b>
dotychczasowy zawias (w ościeżnicy „60” – „80”)	<b>6 zł netto / szt</b>
opaska płaska o szerokości 80 mm łączone pod kątem 45° [ORS8]	<b>bez dopłat</b>
kątownik standardowy (pióro 30 mm) – cena za komplet	szerokość opaski 60 mm 159,00 \ <b>195,57</b> szerokość opaski 80 mm 184,00 \ <b>226,32</b>
kątownik z dłuższym piórem + 20 mm (pióro 50 mm) – cena za komplet	szerokość opaski 60 mm 176,00 \ <b>216,48</b> szerokość opaski 80 mm 197,00 \ <b>242,31</b>
obudowa muru (ościeżnica ślepa) – nie dot. osc. do drzwi modułowych bezprzylgowych	<b>cena ościeżnicy reg.</b>

CENNIK OŚCIEŻNICY ORS1 / ORS8

symbol	gr. muru.	ENDURO / PLUS / 3D	ENDURO POLI	CPL 0,15 mm	symbol	gr. muru.	ENDURO / PLUS / 3D	ENDURO POLI	CPL 0,15 mm
		netto/brutto	netto/brutto	netto/brutto			netto/brutto	netto/brutto	netto/brutto
A	75–94	372,00 \ <b>457,56</b>	427,00 \ <b>525,21</b>	459,00 \ <b>564,57</b>	L	300–319	605,00 \ <b>744,15</b>	702,00 \ <b>863,46</b>	733,00 \ <b>901,59</b>
B	95–114	381,00 \ <b>468,63</b>	442,00 \ <b>543,66</b>	480,00 \ <b>590,40</b>	M	320–339	613,00 \ <b>753,99</b>	713,00 \ <b>876,99</b>	754,00 \ <b>927,42</b>
C	120–139	400,00 \ <b>492,00</b>	463,00 \ <b>569,49</b>	507,00 \ <b>623,61</b>	N	340–359	709,00 \ <b>872,07</b>	824,00 \ <b>1013,52</b>	891,00 \ <b>1095,93</b>
D	140–159	414,00 \ <b>509,22</b>	479,00 \ <b>589,17</b>	528,00 \ <b>649,44</b>	O	360–379	733,00 \ <b>901,59</b>	846,00 \ <b>1040,58</b>	909,00 \ <b>1118,07</b>
E	160–179	439,00 \ <b>539,97</b>	504,00 \ <b>619,92</b>	550,00 \ <b>676,50</b>	P	380–399	768,00 \ <b>944,64</b>	886,00 \ <b>1089,78</b>	930,00 \ <b>1143,90</b>
F	180–199	478,00 \ <b>587,94</b>	551,00 \ <b>677,73</b>	587,00 \ <b>722,01</b>	Q	400–419	803,00 \ <b>987,69</b>	920,00 \ <b>1131,60</b>	952,00 \ <b>1170,96</b>
G	200–219	492,00 \ <b>605,16</b>	574,00 \ <b>706,02</b>	605,00 \ <b>744,15</b>	R	420–439	834,00 \ <b>1025,82</b>	953,00 \ <b>1172,19</b>	973,00 \ <b>1196,79</b>
H	220–239	500,00 \ <b>615,00</b>	578,00 \ <b>710,94</b>	627,00 \ <b>771,21</b>	S	440–459	865,00 \ <b>1063,95</b>	988,00 \ <b>1215,24</b>	994,00 \ <b>1222,62</b>
I	240–259	511,00 \ <b>628,53</b>	592,00 \ <b>728,16</b>	648,00 \ <b>797,04</b>	T	460–479	896,00 \ <b>1102,08</b>	1020,00 \ <b>1254,60</b>	1116,00 \ <b>1372,68</b>
J	260–279	525,00 \ <b>645,75</b>	608,00 \ <b>747,84</b>	669,00 \ <b>822,87</b>	U	480–499*	924,00 \ <b>1136,52</b>	1050,00 \ <b>1291,50</b>	1146,00 \ <b>1409,58</b>
K	280–299	538,00 \ <b>661,74</b>	628,00 \ <b>772,44</b>	711,00 \ <b>874,53</b>					

\*Istnieje możliwość zamówienia ościeżnicy o grubości większej niż 499 mm – w tym celu prosimy o kontakt z działem handlowym INVADO

NOWOŚĆ



REGULOWANA DO DRZWI BEZPRZYLGOWYCH

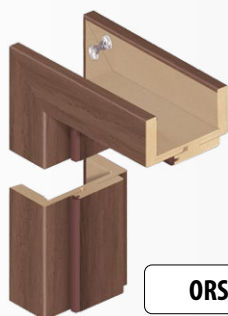

OŚCIEŻNICA REGULOWANA + KĄTOWNIK Z OPASKĄ PŁASKĄ O SZEROKOŚCI 60 mm i PIÓREM 30 mm

OŚCIEŻNICA REGULOWANA + KĄTOWNIK Z OPASKĄ PŁASKĄ O SZEROKOŚCI 80 mm i PIÓREM 30 mm

KONSTRUKCJA

- płyta MDF
- pokrycie – wszystkie okleiny z oferty katalogowej
- standardowo w zestawie z ościeżnicą komplet kątowników łączonych pod kątem 45°: kątownik standardowy składa się z opaski płaskiej o szerokości 60 mm oraz pióra o długości 30 mm (istnieje możliwość domówienia osobnego kpl. kątownika z piórem o długości 50 mm i / lub opaski płaskiej o szerokości 80 mm – info. w tabeli dopłat.

ZAKRES OBEJMOWANIA MURU

Ościeżnica regulowana wykonana jest w rozmiarach na grubość muru w przedziałach co 20 mm. Minimalna grubość muru wynosi 75 mm. UWAGA: Dla grubości muru 75–85 należy zastosować ościeżnicę o wymiarze A (75–94). W tym wypadku należy skrócić kątownik w miejscu nafrezowania – w przeciwnym razie ościeżnica nie będzie przylegać obustronnie do muru. Ościeżnica od grubości muru 360 mm składa się, co najmniej z dwóch połączonych ze sobą elementów.

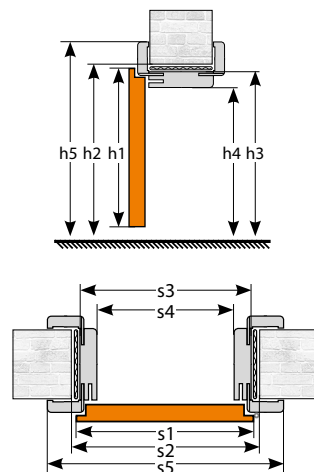

WYMIARY SKRZYDŁA I OŚCIEŻNICY		drzwi jednoskrzydłowe					drzwi dwuskrzydłowe									
		„60”	„70”	„80”	„90”	„100”	„120”	„130”	„140”	„150”	„160”	„170”	„180”	„190”	„200”	
s1	szerokość skrzydła	618	718	818	918	1018	1239	1339	1439	1539	1664	1739	1839	1939	2039	
s2	szerokość otworu w murze	674	774	874	974	1074	1294	1394	1494	1594	1694	1794	1894	1994	2094	
s3	szerokość zewnętrzna ościeżnicy	644	744	844	944	1044	1264	1364	1464	1564	1664	1764	1864	1964	2064	
s4	szerokość w świetle ościeżnicy	600	700	800	900	1000	1220	1320	1420	1520	1620	1720	1820	1920	2020	
s5	szerokość krycia ościeżnicy z opaską	60 mm [ORS7]	744	844	944	1044	1144	1364	1464	1564	1664	1764	1864	1964	2064	2164
		80 mm [ORS10]	784	884	984	1084	1184	1404	1504	1604	1704	1804	1904	2004	2104	2204
h1	wysokość skrzydła	2027														
h2	wysokość otworu w murze	2062														
h3	wysokość zewnętrzna ościeżnicy	2047														
h4	wysokość w świetle ościeżnicy	2025														
h5	wysokość krycia ościeżnicy z opaską	60 mm [ORS7]	2097													
		80 mm [ORS10]	2117													

OPCJE DODATKOWE DLA OŚCIEŻNICY REGULOWANEJ

		netto/brutto
ościeżnice z naswietlami do 5 mb obwodu (bez przeszklenia)		<b>cena ościeżnicy + 90%</b>
ościeżnice do drzwi dwuskrzydłowych		<b>cena ościeżnicy + 50%</b>
dodatkowy zawias do drzwi bezprzylgowych		95,00 \ 116,85
opaska płaska o szerokości 80 mm łączone pod kątem 45° [ORS10]		<b>bez dopłat</b>
kątownik standardowy (pióro 30 mm) – cena za komplet	szerokość opaski 60 mm	159,00 \ 195,57
	szerokość opaski 80 mm	184,00 \ 226,32
kątownik z dłuższym piórem + 20 mm (pióro 50 mm) – cena za komplet	szerokość opaski 60 mm	176,00 \ 216,48
	szerokość opaski 80 mm	197,00 \ 242,31

CENNIK OŚCIEŻNICY ORS7 / ORS10

symbol	gr. muru.	ENDURO / PLUS / 3D	ENDURO POLI	CPL 0,15 mm	symbol	gr. muru.	ENDURO / PLUS / 3D	ENDURO POLI	CPL 0,15 mm
		netto/brutto	netto/brutto	netto/brutto			netto/brutto	netto/brutto	netto/brutto
A	75–94	739,00 \ 908,97	771,00 \ 948,33	825,00 \ 1014,75	L	300–319	1023,00 \ 1258,29	1076,00 \ 1323,48	1162,00 \ 1429,26
B	95–114	757,00 \ 931,11	791,00 \ 972,93	847,00 \ 1041,81	M	320–339	1041,00 \ 1280,43	1095,00 \ 1346,85	1184,00 \ 1456,32
C	120–139	779,00 \ 958,17	816,00 \ 1003,68	875,00 \ 1076,25	N	340–359	1092,00 \ 1343,16	1154,00 \ 1419,42	1262,00 \ 1552,26
D	140–159	797,00 \ 980,31	836,00 \ 1028,28	897,00 \ 1103,31	O	360–379	1109,00 \ 1364,07	1172,00 \ 1441,56	1281,00 \ 1575,63
E	160–179	815,00 \ 1002,45	855,00 \ 1051,65	919,00 \ 1130,37	P	380–399	1127,00 \ 1386,21	1191,00 \ 1464,93	1303,00 \ 1602,69
F	180–199	838,00 \ 1030,74	881,00 \ 1083,63	948,00 \ 1166,04	Q	400–419	1145,00 \ 1408,35	1211,00 \ 1489,53	1325,00 \ 1629,75
G	200–219	855,00 \ 1051,65	899,00 \ 1105,77	967,00 \ 1189,41	R	420–439	1163,00 \ 1430,49	1231,00 \ 1514,13	1347,00 \ 1656,81
H	220–239	873,00 \ 1073,79	919,00 \ 1130,37	989,00 \ 1216,47	S	440–459	1203,00 \ 1479,69	1273,00 \ 1565,79	1393,00 \ 1713,39
I	240–259	891,00 \ 1095,93	939,00 \ 1154,97	1011,00 \ 1243,53	T	460–479	1452,00 \ 1785,96	1553,00 \ 1910,19	1732,00 \ 2130,36
J	260–279	909,00 \ 1118,07	958,00 \ 1178,34	1033,00 \ 1270,59	U	480–499*	1478,00 \ 1817,94	1581,00 \ 1944,63	1762,00 \ 2167,26
K	280–299	946,00 \ 1163,58	997,00 \ 1226,31	1076,00 \ 1323,48					

\*Istnieje możliwość zamówienia ościeżnicy o grubości większej niż 499 mm – w tym celu prosimy o kontakt z działem handlowym INVADO



# AKCESORIA

## KOLEKCJA MODERN LINE I OPTIMO LINE

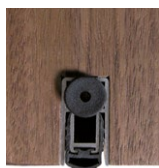

USZCZELKA OPADAJĄCA



ZAWIAS CZOPOWY  
(drzwi przylgowe)



ZAWIAS CHOWANY  
(drzwi bezprzylgowe)



WKŁADKA PATENTOWA



NASADKI NA ZAWIAS  
(chrom satyna, chrom, czarna, złota)



ZAMEK  
(do klucza powtarzalnego, blokady WC  
lub wkładki patentowej)



ZAMEK MAGNETYCZNY  
(do klucza powtarzalnego, blokady WC  
lub wkładki patentowej)



KLAMKI I ROZETY  
dostępne w katalogu głównym INVADO



TULEJE WENTYLACYJNE  
(metalowe kwadratowe / metalowe okrągłe / PCV)

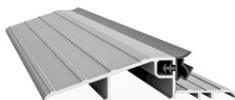

PRÓG ALUMINIOWY



BULAJ ZE STALI NIERDZEWNEJ  
(czarny / srebrny z szybą przezroczystą lub satynową)



SAMOZAMYKACZ

netto/brutto

288,00 / 354,24



PODCIĘCIE WENTYLACYJNE



KRATKA WENTYLACYJNA

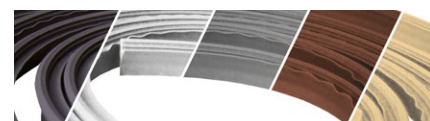

USZCZELKA DRZWIOWA

netto/brutto

OPAKOWANIE 5,5M  
(czarny, biały, szary,  
brązowy, beżowy)

22,00 / 27,06  
cena za opakowanie

KOLORY KRATEK WENTYLACYJNYCH I TULEI PCV									
KOLORY DEKORÓW	B134 B687 B688 B708	B731 B732	B734 B735	B729 B730	B639 B706 B733 B717	B672 B736	B707	B727 B728	B705
KOLORY USZCZELEK	Biel	Brąz	Szary	Brąz	Beż	Czarny	Biel	Szary	Beż

## KOLEKCJA OPTIMO LINE DO DRZWI BEZPRZYLGOWYCH



ZAMEK MAGNETYCZNY  
do klucza powtarzalnego, blokady WC  
lub wkładki patentowej  
(biały, chrom satyna, złoty, czarny)



BLACHA ZACZEPOWA Z REGULACJĄ  
do zamka magnetycznego  
(biały, chrom satyna, złoty, czarny)



ZAWIASY CHOWANE  
(biały, chrom satyna, złoty, czarny)



OBRZEŻE W INNYM KOLORZE NIŻ OKLEINA SKRZYDŁA  
(dąb hamilton naturalny, biały alpejski lub czarny)

**OPTIMO**  
*duo line*

SKRZYDŁO W DEKORZE DĄB HAMILTON NATURALNY Z OBRZEŻEM I OKUCIAMI W KOLORZE CZARNYM





OŚCIEŻNICE W KOLORACH: B134 (lindo biały) lub B726 (czarny) – BEZ WZGLĘDU NA KOLOR SKRZYDŁA



KRAWĘDŹ SKRZYDŁA W TECHNOLOGII CUT EDGE – OKLEJANIA KRAWĘDZI SKRZYDEŁ PRZYLGOWYCH I BEZPRZYLGOWYCH NA OSTRO (90°)



-  [facebook.com/invado](https://facebook.com/invado)
-  [linkedin.com/company/invado-sp-z-o-o-](https://linkedin.com/company/invado-sp-z-o-o-)
-  [instagram.com/Invado.drzwi.otwieramymarzenia](https://instagram.com/Invado.drzwi.otwieramymarzenia)

MANAGEROWIE INVADO:

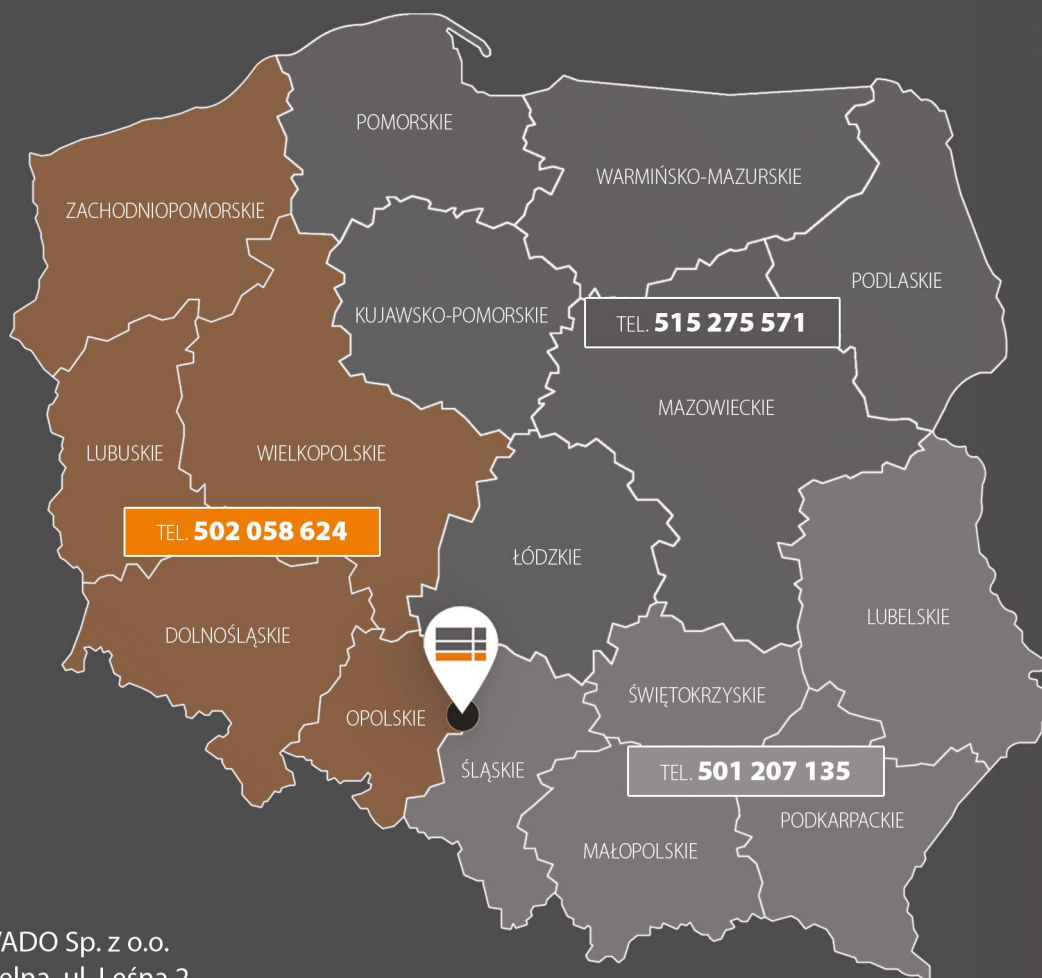

INVADO Sp. z o.o.  
Dzielna, ul. Leśna 2  
42-793 Ciasna, Polska

e-mail: [biuro@invado.pl](mailto:biuro@invado.pl)  
tel.: +48 34 351 05 40  
fax: +48 34 353 56 02

Dystrybutor:

Wszelkie informacje zawarte w katalogu nie stanowią oferty w rozumieniu Kodeksu Cywilnego i są publikowane wyłącznie dla celów informacyjnych. Producent zastrzega sobie prawo do zmian.

UWAGA! Ze względu na użytą technikę druku, kolory produktów przedstawionych w katalogu mogą różnić się od oryginału. Wszystkie prawa autorskie zastrzeżone. Kopiowanie i publikacja katalogu na stronach internetowych oraz w innych środkach masowego przekazu zabroniona bez pisemnej zgody INVADO Sp. z o.o.