

KATALOG NOTRANJNH VRAT

VERZIJA 5

NOTRANJA VRATA - STEKLENA VRATA - SKLOPNA VRATA
VHODNA VRATA - DRSNNA VRATA - PODBOJI - KLJUKE



Vstopamo v sanjski svet ...



Glavna dejavnost podjetja INVADO je proizvodnja notranjih in vhodnih vrat. Velik napredek pa je na trgu stavbnega pohištva podjetje naredilo s svojo inovativno tehnologijo, ki temelji na posebnem ovijanju vrat in podbojev z dekorativno površino. Zahvaljujoč tej tehnologiji je INVADO eno najbolj tehnološko naprednih proizvajalcev stavbnega pohištva v Evropi. Glavna značilnost te tehnologije je ovijanje kril in podbojev brez vidnih robov. Tehnologija se v masovni proizvodnji vrat INVADO uporablja že od leta 2007. Poleg te edinstvene tehnologije, so prednost vrat tudi standardno zaobljeni robovi, ki poskrbijo za bolj varno uporabo. Pomen varne uporabe je ključen v prisotnosti majhnih otrok, saj je možnost poškodb zaradi ostrih robov manjša. Zaobljeni robovi obenem zagotavljajo veliko prednost pred drugimi proizvajalci vrat, saj so z njimi vrata Invado ne samo estetsko bolj dovršena, temveč tudi bolj kakovostna in trajnejša za uporabo.

INVADO aktivno sodeluje v celotnem procesu oblikovanja svojih izdelkov: od zasnove do končne izdelave. INVADO ponuja širok izbor izdelkov iz stilov v razponu od klasičnega do sodobnega stila. INVADO izdelki so izdelani le iz kakovostnih materialov in izpolnjujejo vse strankine estetske in funkcionalne zahteve. Zagotavljajo strukturo, učinkovitost, trajnost in varnost izdelka. Politika kakovosti ima pomembno vlogo v vseh aktivnostih in v strategiji razvoja INVADO, ki je dokazan s certifikatom ISO 9001:2009.

**GARANCIJA ZA VRATA
INVADO JE
24 MESECEV**



UNIA EUROPEJSKA
EUROPEJSKI FUNDUSZ
ROZWOJU REGIONALNEGO



UNIA DLA PRZEDSIĘBIORCZYCH
PROGRAM KOSZCENOWY



Certifikati in nagrade



CONSUMER'S LAUREL

Podjetje Invado je nagrajeno s prestižno nagrado s strani potrošnikov.

VOC



Certifikat VOC testira emisije organskih spojin, ki hlapijo iz predmetov. Glede na dobljene rezultate se testiranemu vzorcu dodelijo lastnosti po razredih, od razreda A + (najboljše) in razreda C (najslabše). Posedovanje VOC certifikata

potrjuje, da izdelek v domu ne sprošča škodljivih snovi za zdravje. Škodljivi snovi sta formaldehid in benzen, ki sta karcinogena elementa in se po večini pojavljata v barvah in materialih, ki so uporabljeni na oknih.



ISO 9001

Podjetje INVADO izvaja sistem vodenja kakovosti in izpolnjuje zahteve: PN-EN ISO 9001:2015 na področju: projektiranja, proizvodnje, prodaje pohištvenih elementov in zaključnih profilov, notranja vrata iz lesa in materialov na osnovi lesa ter funkcijska vrata.



The mark of responsible forestry

FSC®

Varstvo narave in skrb za okolje je vodilni element strategije razvoja podjetja INVADO. To pa potrjuje tudi mednarodni certifikat International Forest Stewardship Council® pridobljen v letu 2007. Ta certifikat pa pridobijo le tista podjetja, ki racionalno koristijo vire lesa in gozdov.

Vprašajte za certificirane proizvode FSC® v naši ponudbi.

DOBRO JE VEDETI	4
POVRŠINE	6
STEKLO	6

KOLEKCIJA MODULARNIH VRAT

Mirror.....	NOVO 8
Lago.....	10
Pasaro.....	12
Artano.....	14
Vinadio.....	14
Fossano.....	16
Imperia.....	18
Destino Unico.....	20
Livata.....	22
Versano.....	24
Nogaro.....	26
Tamparo.....	28
Linea Forte.....	30
Capena Inserto.....	32
Martina.....	34
Domino.....	36
Bianco.....	38
Larina.....	40
D'Artagnan.....	42

KOLEKCIJA STANDARDNIH NOTRANJIH VRAT

Salerno.....	44
Norma Decor.....	46
Torino.....	48
Merano.....	50
Lido.....	52
Dolce.....	54
Strada.....	56
Parma.....	58
Averno.....	58
Sagittarius.....	60
Libra.....	60
Taurus.....	60
Gemini.....	62
Virgo.....	62
Orso.....	64

KOLEKCIJA STEKLENIH VRAT

Amber.....	66
------------	----

SKLOPNA VRATA

Norma Decor.....	68
Libra.....	68

DRSNA VRATA

DRSNI SISTEM V STENO.....	70
DRSNI SISTEM OB STENI.....	72

VARNOSTNA VHODNA VRATA (RC2)

Egida (RC2).....	74
------------------	----

TEHNIČNE INFORMACIJE.....

PODBOJI

Nastavljivi podboji.....	77
Nastavljivi podboji za modularna vrata s skritimi nasadili.....	78
Fiksni podboji.....	79
Vrata SARA – PRO s skritimi podboji.....	80
Kovinski podboji.....	82

KLJUKE.....	83
-------------	----

konstrukcija

MODULARNIH VRAT

Modularna vrata so sestavljena iz dveh vertikalnih in dveh horizontalnih elementov. Polnilo modularnih vrat so MDF paneli različnih debelin ali steklo debeline 4 mm. Za vsak model pa lahko izberete različne dekorativne površine. Steklo ali MDF polnilo v teh vratih ni pritrjeno z letvicami, temveč skupaj z ostalimi konstrukcijskimi elementi vratnega krila, kar še poveča kakovost in stabilnost vrat.

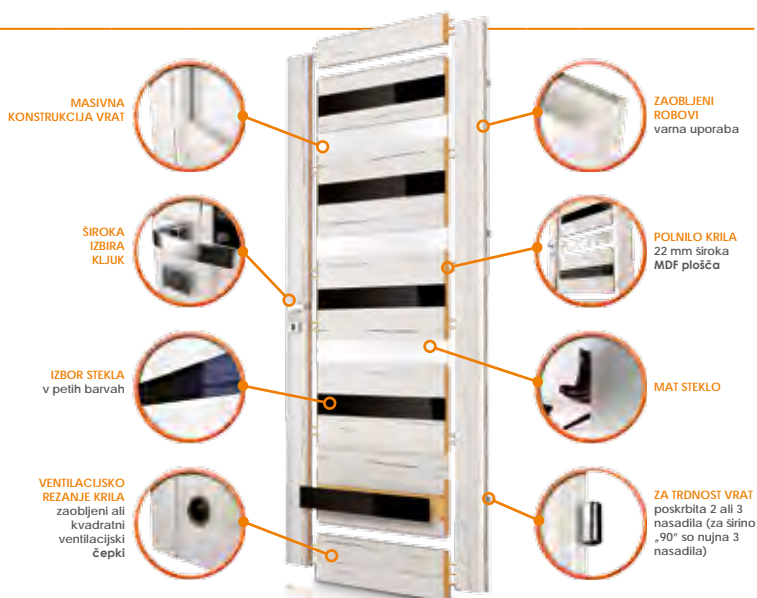

konstrukcija

STANDARDNIH NOTRANJNH VRAT



Klasična vrata, ki pa so nekoliko lažja od modularnih, so sestavljena iz MDF okvirja s polnilom iz kartonastega satovja ali iverokala, prekrita s 3 mm debelo HDF ploščo, ter ovita v dekorativno površino. V kolikor imajo klasična vrata steklo je le-to zastekljeno z zasteklitvenimi letvicami.

POVRŠINE – TIPI STRUKTUR



Invado površine delimo v tri kategorije:

- VERTIKALNA STRUKTURA POVRŠINE:** Večina INVADO površin je na voljo v vertikalni strukturi. Izjeme so: kostanj, brest, (ENDURO) ter italijanski in severni hrast (ENDURO 3D).
- HORIZONTALNA STRUKTURA POVRŠINE:** V ponudbi imamo trenutno dve horizontalni strukturi površine in sicer italijanski in severni hrast (ENDURO 3D).
- VERTIKALNA IN HORIZONTALNA STRUKTURA POVRŠINE:** V ponudbi imamo dve vrsti takšnih površin in sicer kostanj in brest (ENDURO).

Takšna struktura površine se lahko uporablja le pri klasičnih vratih. Pri modularnih takšna struktura zaradi same sestave vrat ni možna.

KLASIČNA VRATA IN VRATA S SKRITIMI NASADILI

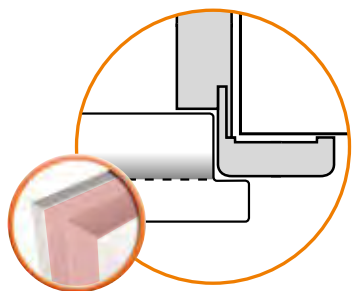

KLASIČNA VRATA

Klasično vratno krilo ima zaobljen rob (na sliki označeno z rdečo). Ko so vrata zaprta in ležijo na podboju govorimo o brazdanem robu vratnega krila. Ta rob vratnega krila ni poravnano s podbojem, kot pri vratih s skritimi nasadili.

Rob vratnega krila je nebrzdan, saj je krilo narejeno tako, da je poravnano s podbojem.

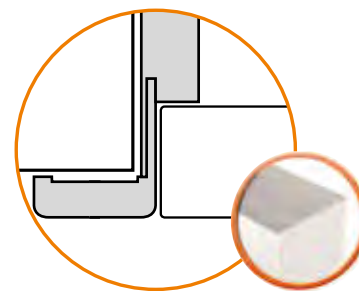

VRATA S SKRITIMI NASADILI

KAKO VEMO KATERA SO LEVA IN KATERA DESNA VRATA?

leva vrata



desna vrata



Preden se odločite za nakup vrat se morate odločiti kako se bodo vrata odpirala. Zaradi varnosti je na primer za vrata v kopalnicah in kuhinjah bolje da se odpirajo navzven. Za ostale prostore pa glede na želje uporabnika in razporeditev prostorov. Najbolj primerno je, da se vrata odpirajo v prostor na strani, kjer je stena, tako zavzamejo tudi najmanj prostora. Kako pa vemo katera vrata so leva in katera desna? Če se postavimo v prostor in si predstavljamo, da imamo pred seboj vrata, si moramo zamisliti na kateri strani so nasadila. Pred nakupom vrat, je potrebno definirati smer odpiranja.

KALKULACIJA CENE VRAT

V večini primerov cena sestoji iz cene vratnega krila, podboja in kljuka. (izjeme so DRSNNA VRATA). Da dobite pravilno ceno vratnega kompleta, morate upoštevati naslednjo kalkulacijo:

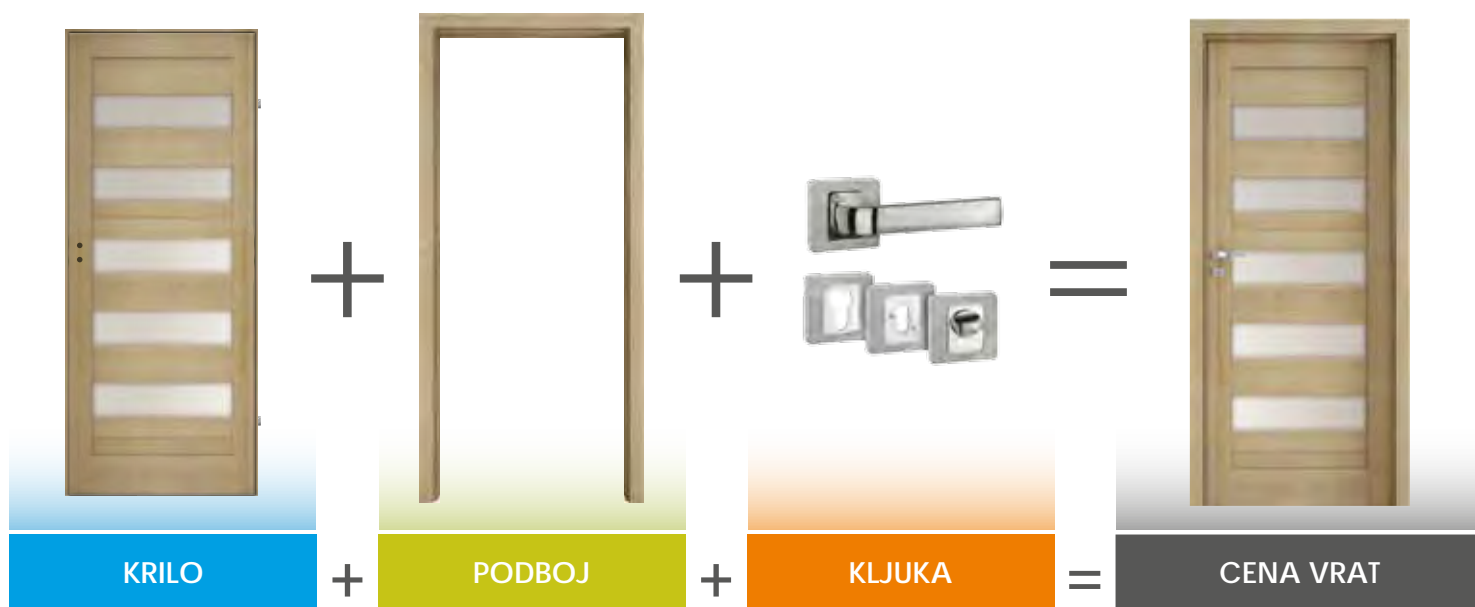

LEGENDA

Upoštevajte opombe, označene z naslednjimi ikonami. Vsebujejo pomembne informacije, povezane z modelom vratnega krila.

<p>IKONE PREDSTAVLJAJO MOŽNE IZVEDBE VRATNEGA KRILA</p>	<p>KLASIČNA VRATA / VRATA S SKRITIMI NASADILI</p>	<p>ENOKRILNA / DVOKRILNA VRATA</p>	<p>VENTILACIJA</p>	<p>DRSNA VRATA</p>	<p>ZVOČNA IZOLACIJA</p>	<p>PROTIVLOMNA ZAŠČITA</p>
<p>IKONE PREDSTAVLJAJO STEKLA, KI SO VGRAJENA V VRATNO KRILLO</p>	<p>POSTAVITEV STRANI STEKLA GLOSSY/MATT GLEDE NA POZICIJO NASADIL ALI PODBOJA</p>	<p>KALIJENO STEKLO</p>	<p>PODALJŠAN ROK DOBAVE ZARADI IZVENSTANDARDNIH STEKEL.</p>	<p>DRUGE IKONE:</p>	<p>INFORMACIJE O POVRŠINAH</p>	<p>DODATNE INFORMACIJE</p>

POVRŠINE

ENDURO površina

Intenzivnost uporabe: ●●●○○

Klasifikacija - SREDNJA 1: površina visokokvalitetnega dizajna z zelo dobro reprodukcijo naravnega videza in odlično karakteristiko trdnosti. Namen: Za stavbe z visoko frekvenco uporabe.

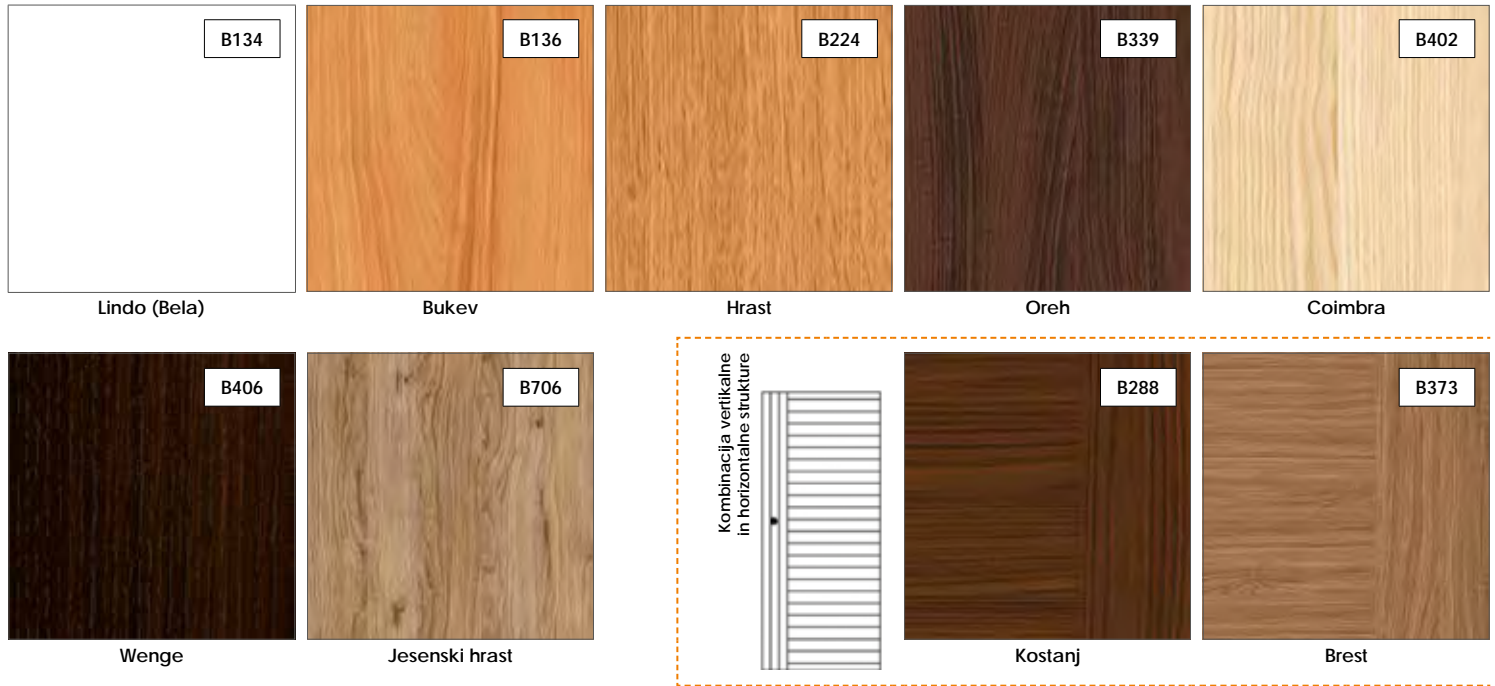

ENDURO 3D površina

Intenzivnost uporabe: ●●●○○

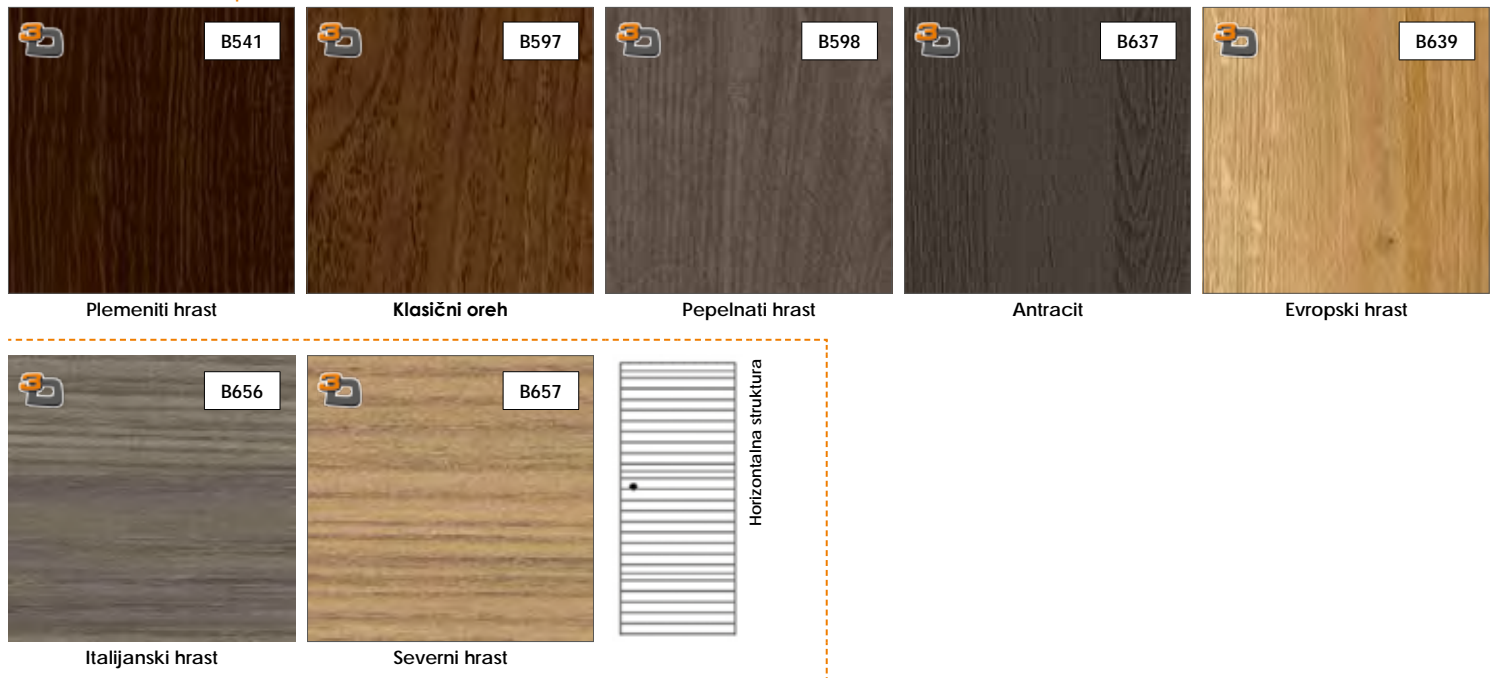

STEKLO



prozorno

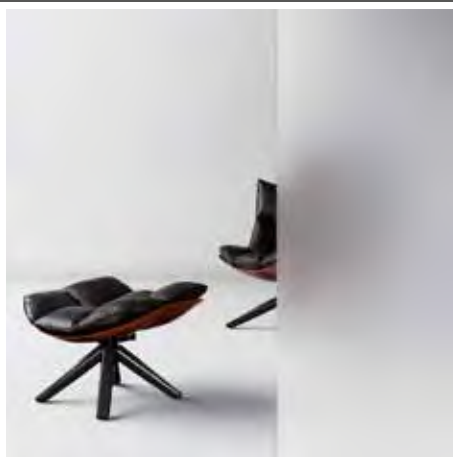

satinato



contrasto

ENDURO PLUS površina

Intenzivnost uporabe: ●●●○○



FORTE

Intenzivnost uporabe: ●●●●●

RAZRED TOP1:
FORTE- visokokakovostna CPL površina v sodobnih barvah z zelo visokimi trdnostnimi parametri. Namen: hotelom, pisarnam, javnim zgradbam



CPL

Intenzivnost uporabe: ●●●●●

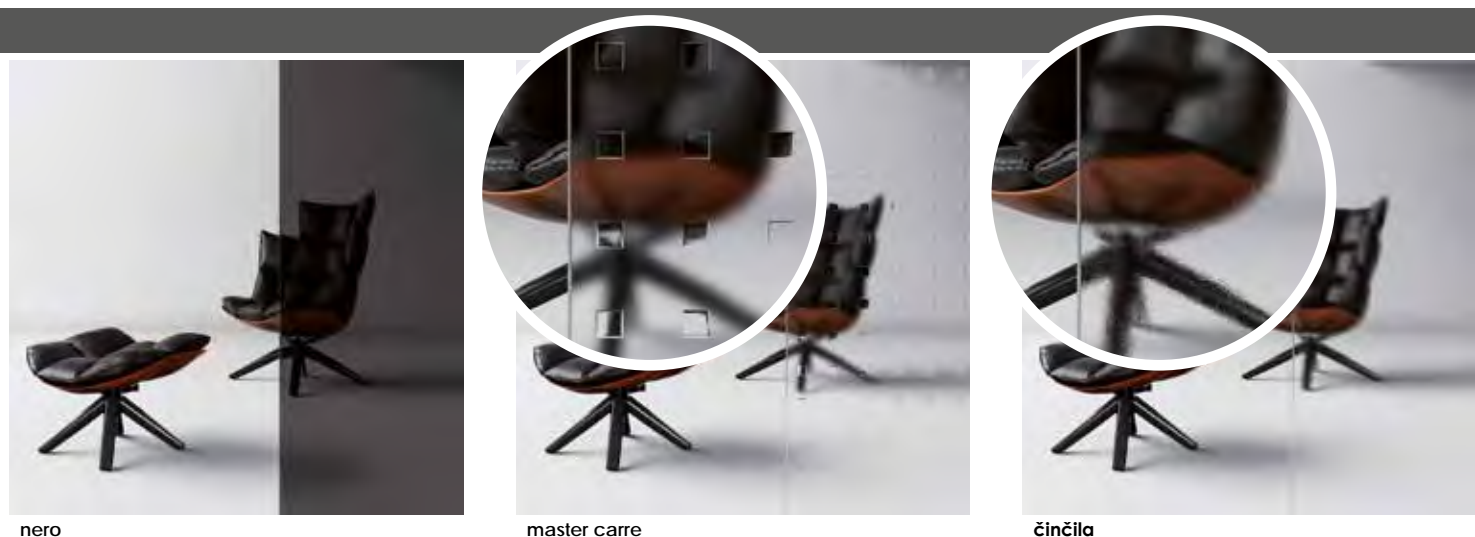
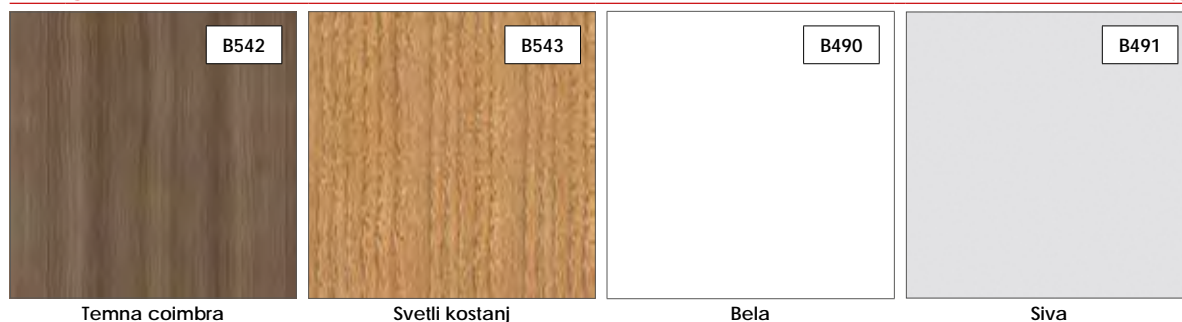

ero

master carre

činčila

NOVO Mirror

MOŽNE IZVEDBE VRATNIH KRIL:



KLASIČNA VRATA



VRATA S SKRITIMI NASADILI (za doplaćilo)



SIRINA ENOKRILNIH VRAT 60 - 100 (širina „100“ za doplaćilo)



SIRINA DVOKRILNIH VRAT 120 - 200 (za doplaćilo)



DRSNA VRATA (za doplaćilo)



VENTILACIJA: ventilacijski čepki otvora (za doplaćilo)



Mirror 1 - Oгледало на страни подбоја



Mirror 1 - Panel na strani nasadil



Mirror 2 - Panel na strani podboja



Mirror 2 - Oгледало на strani nasadil

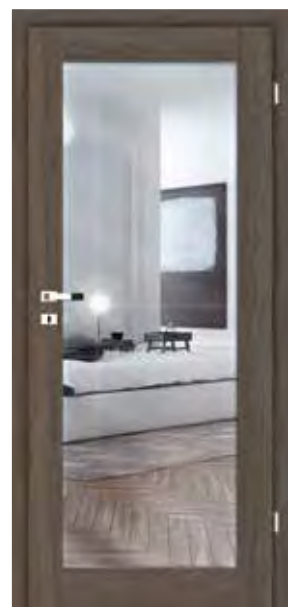

POVRŠINE:

ENDURO površina

Intenzivnost uporabe: ●●●●○

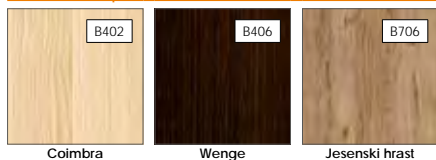

ENDURO 3D površina

Intenzivnost uporabe: ●●●●○

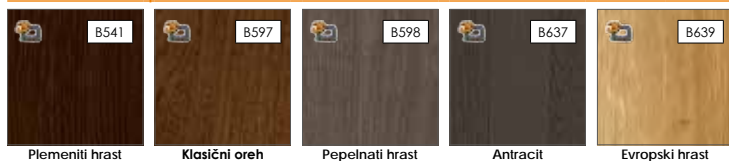

ENDURO PLUS površina

Intenzivnost uporabe: ●●●●○



FORTE

Intenzivnost uporabe: ●●●●●



CPL

Intenzivnost uporabe: ●●●●●

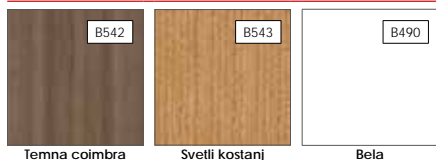

KONSTRUKCIJA:

SESTAVA MODULARNIH VRAT MIRROR



polnila: MDF ploščica (6 mm-širine) in ogledalo (4 mm-širine)	1
okvir vrat je sestavljen iz MDF	2
vratno krilo finalno površinsko obdelano z: ENDURO ali CPL	3
stranski in zgornji robovi so oviti v dekorativno površino	
zaobljeni stranski in zgornji robovi pri vratih (info - str. 76)	
podboji za dvokrilna vrata s skritimi nasadili imajo na sredini oblogo (info - str. 76)	

ŠIRINA VRATNIH KRIL:

širina enokrilnih vrat od „60“ - „100“

širina dvokrilnih vrat od „120“ - „200“

STANDARDNA OPREMA:

ključavnica 72 mm za standarden ključ, WC metuljček ali cilindrični vložek

navojno vrtljiva nasadila 13,5/9 (beli cink), 2 kosa v vratih širine „60“ - „80“ ter 3 kosi v vratih širine „90“ - „100“

v vratih s skritimi nasadili je magnetna ključavnica z razmakom 90 mm za standarni ključ ali WC ključavnico s metuljčkom. Ključavnica za cilindrični vložek pa je z razmakom 85 mm

vrata s skritimi nasadili s 3D regulacijo v barvi krom/mat, ter z magnetno ključavnico

DOPLAČILA:

krilo brez izvrtine za ključavnico (brez doplačila)

vrata širine „100“

dodatno nasadilo za vrata dimenzije „60“ - „80“

pokrivni čepki za nasadila

ventilacijsko znižanje vratnega krila

PVC ventilacijska reža

kovinski ventilacijski čepki, okrogli (krom, rjavi)

kovinski ventilacijski čepki, kvadratni (krom, nikelj)

vrata s skritimi nasadili ali drsna vrata

podboj za dvokrilna vrata

cilindrična ključavnica 31/36 (31/31 vrata s skritimi nasadili)

MOŽNI PODBOJI:

fiksni podboj [OB3]

nastavljiv podboj vrat z zaobljeno okrasno letvijo 60 mm širine [ORS1], z bombirano okrasno letvijo 60 mm širine [ORS2] ali zaobljeno okrasno letvijo 80 mm širine [ORS8]

nastavljiv podboj za modularna vrata s skritimi nasadili z zaobljeno okrasno letvijo širine 60 mm [ORS7] ali širine 80 mm [ORS10]



MOŽNE IZVEDBE VRATNIH KRIL:



KLASIČNA VRATA



VRATA S SKRITIM NASADILI (za doplačilo)



ŠIRINA ENOKRILNIH VRAT 60 - 100 (širina „100“ za doplačilo)



ŠIRINA DVOKRILNIH VRAT 120 - 200 (za doplačilo)



DRSNA VRATA (za doplačilo)



VENTILACIJA: ventilacijski čepki otvorenje vrat (za doplačilo)



Lago 1



Lago 2



Lago 3



Lago 4



POVRŠINE:

ENDURO površina

Intenzivnost uporabe: ●●●●○

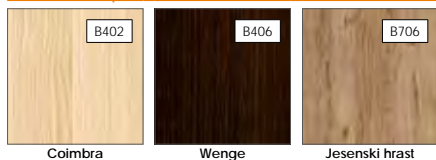

ENDURO 3D površina

Intenzivnost uporabe: ●●●●○

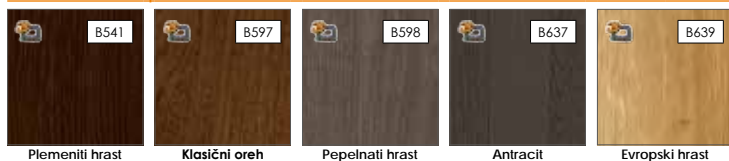

ENDURO PLUS površina

Intenzivnost uporabe: ●●●●○



FORTE

Intenzivnost uporabe: ●●●●●



CPL

Intenzivnost uporabe: ●●●●●

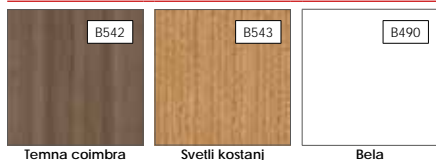

KONSTRUKCIJA:

SESTAVA MODULARNIH VRAT LAGO

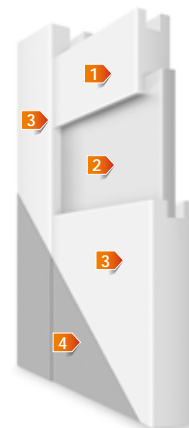

polnila: MDF plošča (22 mm-širine)	1
polnila: panel ali steklo glede na model (4 mm-širine)	2
okvir vrat je sestavljen iz MDF	3
vratno krilo finalno površinsko obdelano z: ENDURO ali CPL	4
stranski in zgornji robovi so oviti v dekorativno površino	
zaobljeni stranski in zgornji robovi pri vratih (info - str. 76)	
podboji za dvokrilna vrata s skritimi nasadili imajo na sredini oblogo (info - str. 76)	

ŠIRINA VRATNIH KRIL:

širina enokrilnih vrat od „60“ - „100“

širina dvokrilnih vrat od „120“ - „200“

STANDARDNA OPREMA:

ključavnica 72 mm za standarden ključ, WC metuljček ali cilindrični vložek

navojno vrtljiva nasadila 13,5/9 (beli cink), 2 kosa v vratih širine „60“ - „80“ ter 3 kosi v vratih širine „90“ - „100“

v vratih s skritimi nasadili je magnetna ključavnica z razmakom 90 mm za standarni ključ ali WC ključavnico s metuljčkom. Ključavnica za cilindrični vložek pa je z razmakom 85 mm

vrata s skritimi nasadili s 3D regulacijo v barvi krom/mat, ter z magnetno ključavnico

DOPLAČILA:

krilo brez izvrtine za ključavnico (brez doplačila)

vrata širine „100“

dodatno nasadilo za vrata dimenzije „60“ - „80“

pokrivni čepki za nasadila

ventilacijsko znižanje vratnega krila

PVC ventilacijska reža

kovinski ventilacijski čepki, okrogli (krom, rjavi)

kovinski ventilacijski čepki, kvadratni (krom, nikelj)

vrata s skritimi nasadili ali drsna vrata

podboj za dvokrilna vrata

cilindrična ključavnica 31/36 (31/31 vrata s skritimi nasadili)

MOŽNI PODBOJI:

fiksni podboj [OB3]

nastavljiv podboj vrat z zaobljeno okrasno letvijo 60 mm širine [ORS1], z bombirano okrasno letvijo 60 mm širine [ORS2] ali zaobljeno okrasno letvijo 80 mm širine [ORS8]

nastavljiv podboj za modularna vrata s skritimi nasadili z zaobljeno okrasno letvijo širine 60 mm [ORS7] ali širine 80 mm [ORS10]



STEKLO:

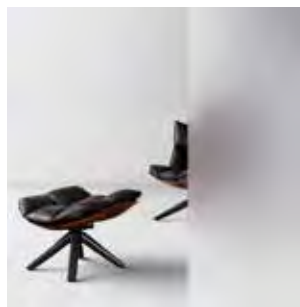

satinato

INFORMACIJE:



KALJENO
STEKLO
SATINATO



ORNAMENTNO STEKLO JE
POSTAVLJENO NA STRANI
KJER SO VRATNA NASADILA

Pasaro

MOŽNE IZVEDBE VRATNIH KRIL:



KLASIČNA
VRATA



VRATA S SKRITIMI
NASADILI
(za doplaćilo)



ŠIRINA ENOKRILNIH
VRAT 60 - 100
(širina „100“ za
doplaćilo)



ŠIRINA DVOKRILNIH
VRAT 120 - 200
(za doplaćilo)



DRSNA VRATA
(za doplaćilo)



VENTILACIJA:
ventilacijski čepki ot
ventilacijsko
znižanje vrat
(za doplaćilo)



Pasaro 1



Pasaro 2



Pasaro 3



Pasaro 4

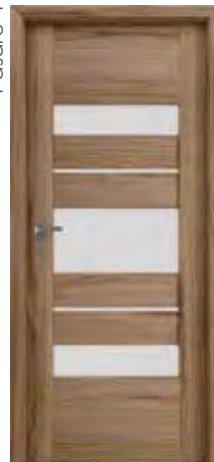

POVRŠINE:

ENDURO površina

Intenzivnost uporabe: ●●●●○

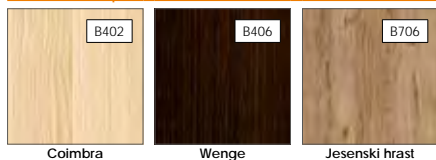

ENDURO 3D površina

Intenzivnost uporabe: ●●●●○

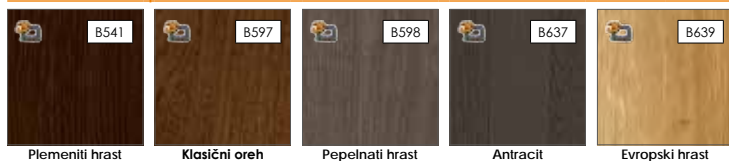

ENDURO PLUS površina

Intenzivnost uporabe: ●●●●○



FORTE

Intenzivnost uporabe: ●●●●●



CPL

Intenzivnost uporabe: ●●●●●



KONSTRUKCIJA:

SESTAVA MODULARNIH VRAT PASARO



polnila: MDF plošča (22 mm-širine)	1
polnila: panel ali steklo glede na model (4 mm-širine)	2
okvir vrat je sestavljen iz MDF, zgornji del vrat je višine 350 mm, spodnji pa 400 mm	3
vratno krilo finalno površinsko obdelano z: ENDURO ali CPL	4
stranski in zgornji robovi so oviti v dekorativno površino	
zaobljeni stranski in zgornji robovi pri vratih (info - str. 76)	
podboji za dvokrilna vrata s skritimi nasadili imajo na sredini oblogo (info - str. 76)	

ŠIRINA VRATNIH KRIL:

širina enokrilnih vrat od „60“ - „100“

širina dvokrilnih vrat od „120“ - „200“

STANDARDNA OPREMA:

ključavnica 72 mm za standarden ključ, WC metuljček ali cilindrični vložek

navojno vrtljiva nasadila 13,5/9 (beli cink), 2 kosa v vratih širine „60“ - „80“ ter 3 kosi v vratih širine „90“ - „100“

v vratih s skritimi nasadili je magnetna ključavnica z razmakom 90 mm za standarni ključ ali WC ključavnico s metuljčkom. Ključavnica za cilindrični vložek pa je z razmakom 85 mm

vrata s skritimi nasadili s 3D regulacijo v barvi krom/mat, ter z magnetno ključavnico

DOPLAČILA:

krilo brez izvrtine za ključavnico (brez doplačila)

vrata širine „100“

dodatno nasadilo za vrata dimenzije „60“ - „80“

pokrivni čepki za nasadila

ventilacijsko znižanje vratnega krila

PVC ventilacijska reža

kovinski ventilacijski čepki, okrogli (krom, rjavi)

kovinski ventilacijski čepki, kvadratni (krom, nikelj)

vrata s skritimi nasadili ali drsna vrata

podboj za dvokrilna vrata

cilindrična ključavnica 31/36 (31/31 vrata s skritimi nasadili)

MOŽNI PODBOJI:

fiksni podboj [OB3]

nastavljiv podboj vrat z zaobljeno okrasno letvijo 60 mm širine [ORS1], z bombirano okrasno letvijo 60 mm širine [ORS2] ali zaobljeno okrasno letvijo 80 mm širine [ORS8]

nastavljiv podboj za modularna vrata s skritimi nasadili z zaobljeno okrasno letvijo širine 60 mm [ORS7] ali širine 80 mm [ORS10]



STEKLO:

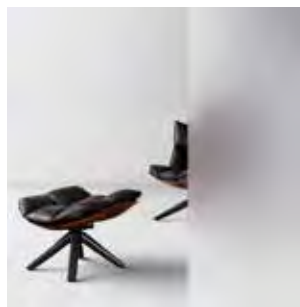

satinato

INFORMACIJE:



KALJENO
STEKLO
SATINATO



ORNAMETNO STEKLO JE
POSTAVLJENO NA STRANI
KJER SO VRATNA NASADILA

Artano in Vinadio

MOŽNE IZVEDBE VRATNIH KRIL:



KLASIČNA VRATA



VRATA S SKRITIMI NASADILI (za doplačilo)



ŠIRINA ENOKRILNIH VRAT 60 - 100 (širina „100“ za doplačilo)



ŠIRINA DVOKRILNIH VRAT 120 - 200 (za doplačilo)



DRSNA VRATA (za doplačilo)



VENTILACIJA: ventilacijski čepki ali ventilacijsko znižanje vrat (za doplačilo)



Artano



Vinadio 1



Vinadio 2



Vinadio 3



POVRŠINE:

ENDURO površina

Intenzivnost uporabe: ●●●○

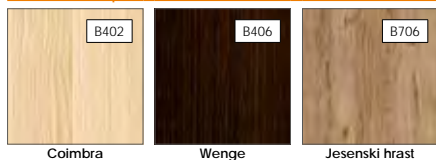

ENDURO 3D površina

Intenzivnost uporabe: ●●●○

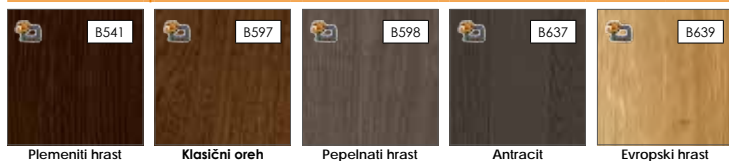

ENDURO PLUS površina

Intenzivnost uporabe: ●●●○



FORTE

Intenzivnost uporabe: ●●●●



CPL

Intenzivnost uporabe: ●●●●

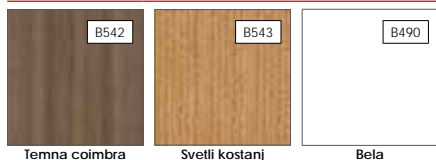

KONSTRUKCIJA:

SESTAVA MODULARNIH VRAT ARTANO IN VINADIO

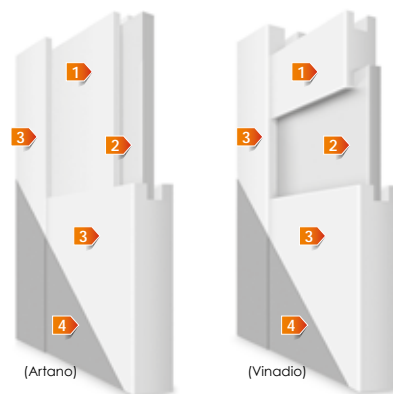

polnila: MDF plošča - 16 mm-širine (Artano) / 22 mm-širine (Vinadio)	1
polnila: panel ali steklo glede na model (4 mm-širine)	2
okvir vrat je sestavljen iz MDF	3
vratno krilo finalno površinsko obdelano z: ENDURO ali CPL	4
stranski in zgornji robovi so oviti v dekorativno površino	
zaobljeni stranski in zgornji robovi pri vratih (info - str. 76)	
podboji za dvokrilna vrata s skritimi nasadili imajo na sredini oblogo (info - str. 76)	

ŠIRINA VRATNIH KRIL:

širina enokrilnih vrat od „60“ - „100“

širina dvokrilnih vrat od „120“ - „200“

STANDARDNA OPREMA:

- ključavnica 72 mm za standarden ključ, WC metuljček ali cilindrični vložek
- navojno vrtljiva nasadila 13,5/9 (beli cink), 2 kosa v vratih širine „60“ - „80“ ter 3 kosi v vratih širine „90“ - „100“
- v vratih s skritimi nasadili je magnetna ključavnica z razmakom 90 mm za standarni ključ ali WC ključavnico s metuljčkom. Ključavnica za cilindrični vložek pa je z razmakom 85 mm
- vrata s skritimi nasadili s 3D regulacijo v barvi krom/mat, ter z magnetno ključavnico

DOPLAČILA:

- krilo brez izvrtine za ključavnico (brez doplačila)
- vrata širine „100“
- dodatno nasadilo za vrata dimenzije „60“ - „80“
- pokrivni čepki za nasadila
- ventilacijsko znižanje vratnega krila
- PVC ventilacijska reža
- kovinski ventilacijski čepki, okrogli (krom, rjavi)
- kovinski ventilacijski čepki, kvadratni (krom, nikelj)
- vrata s skritimi nasadili ali drsna vrata
- podboj za dvokrilna vrata
- cilindrična ključavnica 31/36 (31/31 vrata s skritimi nasadili)

MOŽNI PODBOJI:

- fiksni podboj [OB3]
- nastavljiv podboj vrat z zaobljeno okrasno letvijo 60 mm širine [ORS1], z bombirano okrasno letvijo 60 mm širine [ORS2] ali zaobljeno okrasno letvijo 80 mm širine [ORS8]
- nastavljiv podboj za modularna vrata s skritimi nasadili z zaobljeno okrasno letvijo širine 60 mm [ORS7] ali širine 80 mm [ORS10]



STEKLO:



satinato

INFORMACIJE:



KALJENO
STEKLO
SATINATO



ORNAMENTNO STEKLO JE
POSTAVLJENO NA STRANI
KJER SO VRATNA NASADILA

Fossano

MOŽNE IZVEDBE VRATNIH KRIL:



KLASIČNA VRATA



VRATA S SKRITIMI NASADILI (za doplačilo)



ŠIRINA ENOKRILNIH VRAT 60 - 100 (širina „100“ za doplačilo)



ŠIRINA DVOKRILNIH VRAT 120 - 200 (za doplačilo)



DRSNA VRATA (za doplačilo)



VENTILACIJA: ventilacijski čepki od zlatanje vrat (za doplačilo)



Fossano 1



Fossano 2



Fossano 3



Fossano 4



Fossano 5



Fossano 6



POVRŠINE:

ENDURO površina

Intenzivnost uporabe: ●●●●○

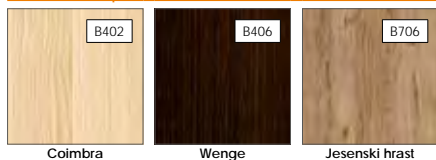

ENDURO 3D površina

Intenzivnost uporabe: ●●●●○

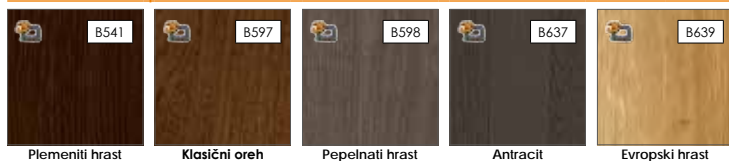

ENDURO PLUS površina

Intenzivnost uporabe: ●●●●○



FORTE

Intenzivnost uporabe: ●●●●●



CPL

Intenzivnost uporabe: ●●●●●

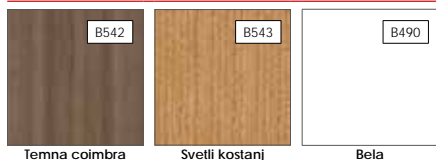

KONSTRUKCIJA:

SESTAVA MODULARNIH VRAT FOSSANO



polnila: MDF plošča (22 mm-širine)	1
polnila: panel ali steklo glede na model (4 mm-širine)	2
okvir vrat je sestavljen iz MDF	3
vratno krilo finalno površinsko obdelano z: ENDURO ali CPL	4
stranski in zgornji robovi so oviti v dekorativno površino	
zaobljeni stranski in zgornji robovi pri vratih (info - str. 76)	
podboji za dvokrilna vrata s skritimi nasadili imajo na sredini oblogo (info - str. 76)	

ŠIRINA VRATNIH KRIL:

širina enokrilnih vrat od „60“ - „100“

širina dvokrilnih vrat od „120“ - „200“

STANDARDNA OPREMA:

ključavnica 72 mm za standarden ključ, WC metuljček ali cilindrični vložek

navojno vrtljiva nasadila 13,5/9 (beli cink), 2 kosa v vratih širine „60“ - „80“ ter 3 kosi v vratih širine „90“ - „100“

v vratih s skritimi nasadili je magnetna ključavnica z razmakom 90 mm za standarni ključ ali WC ključavnico s metuljčkom. Ključavnica za cilindrični vložek pa je z razmakom 85 mm

vrata s skritimi nasadili s 3D regulacijo v barvi krom/mat, ter z magnetno ključavnico

DOPLAČILA:

krilo brez izvrtine za ključavnico (brez doplačila)

vrata širine „100“

dodatno nasadilo za vrata dimenzije „60“ - „80“

pokrivni čepki za nasadila

ventilacijsko znižanje vratnega krila

PVC ventilacijska reža

kovinski ventilacijski čepki, okrogli (krom, rjavi)

kovinski ventilacijski čepki, kvadratni (krom, nikelj)

vrata s skritimi nasadili ali drsna vrata

podboj za dvokrilna vrata

cilindrična ključavnica 31/36 (31/31 vrata s skritimi nasadili)

MOŽNI PODBOJI:

fiksni podboj [OB3]

nastavljiv podboj vrat z zaobljeno okrasno letvijo 60 mm širine [ORS1], z bombirano okrasno letvijo 60 mm širine [ORS2] ali zaobljeno okrasno letvijo 80 mm širine [ORS8]

nastavljiv podboj za modularna vrata s skritimi nasadili z zaobljeno okrasno letvijo širine 60 mm [ORS7] ali širine 80 mm [ORS10]



STEKLO:

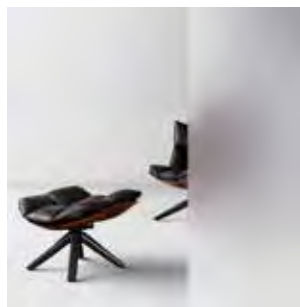

satinato

INFORMACIJE:



KALJENO
STEKLO
SATINATO



ORNAMENTNO STEKLO JE
POSTAVLJENO NA STRANI
KJER SO VRATNA NASADILA

MOŽNE IZVEDBE VRATNIH KRIL:



KLASIČNA VRATA



VRATA S SKRITIMI NASADILI (za doplačilo)



ŠIRINA ENOKRILNIH VRAT 60 - 100 (širina „100“ za doplačilo)



ŠIRINA DVOKRILNIH VRAT 120 - 200 (za doplačilo)



DRSNA VRATA (za doplačilo)



VENTILACIJA: ventilacijski čepki od ventilacijske zlatnje vrat (za doplačilo)



Imperia 1



Imperia 2



Imperia 3



Imperia 4



POVRŠINE:

ENDURO površina

Intenzivnost uporabe: ●●●○

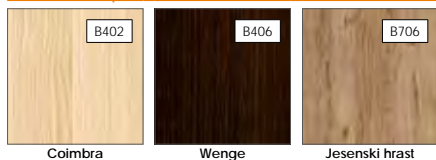

ENDURO 3D površina

Intenzivnost uporabe: ●●●○

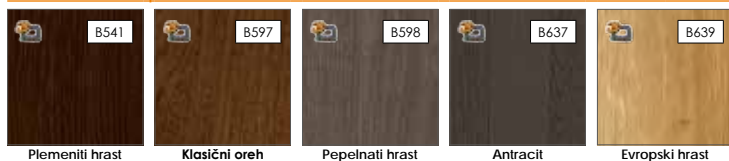

ENDURO PLUS površina

Intenzivnost uporabe: ●●●○



FORTE

Intenzivnost uporabe: ●●●●



CPL

Intenzivnost uporabe: ●●●●

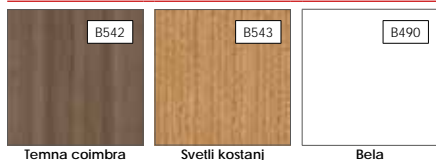

KONSTRUKCIJA:

SESTAVA MODULARNIH VRAT IMPERIA



polnila: MDF ploščica (22 mm-širine)	1
polnila: panel ali steklo glede na model (4 mm-širine)	2
okvir vrat je sestavljen iz MDF, zgornji del vrat je višine 350 mm, spodnji pa 400 mm	3
vratno krilo finalno površinsko obdelano z: ENDURO ali CPL	4
stranski in zgornji robovi so oviti v dekorativno površino	
zaobljeni stranski in zgornji robovi pri vratih (info - str. 76)	
podboji za dvokrilna vrata s skritimi nasadili imajo na sredini oblogo (info - str. 76)	

ŠIRINA VRATNIH KRIL:

širina enokrilnih vrat od „60“ - „100“

širina dvokrilnih vrat od „120“ - „200“

STANDARDNA OPREMA:

ključavnica 72 mm za standarden ključ, WC metuljček ali cilindrični vložek

navojno vrtljiva nasadila 13,5/9 (beli cink), 2 kosa v vratih širine „60“ - „80“ ter 3 kosi v vratih širine „90“ - „100“

v vratih s skritimi nasadili je magnetna ključavnica z razmakom 90 mm za standarni ključ ali WC ključavnico s metuljčkom. Ključavnica za cilindrični vložek pa je z razmakom 85 mm

vrata s skritimi nasadili s 3D regulacijo v barvi krom/mat, ter z magnetno ključavnico

DOPLAČILA:

krilo brez izvrtine za ključavnico (brez doplačila)

vrata širine „100“

dodatno nasadilo za vrata dimenzije „60“ - „80“

pokrivni čepki za nasadila

ventilacijsko znižanje vratnega krila

PVC ventilacijska reža

kovinski ventilacijski čepki, okrogli (krom, rjavi)

kovinski ventilacijski čepki, kvadratni (krom, nikelj)

vrata s skritimi nasadili ali drsna vrata

podboj za dvokrilna vrata

cilindrična ključavnica 31/36 (31/31 vrata s skritimi nasadili)

MOŽNI PODBOJI:

fiksni podboj [OB3]

nastavljiv podboj vrat z zaobljeno okrasno letvijo 60 mm širine [ORS1], z bombirano okrasno letvijo 60 mm širine [ORS2] ali zaobljeno okrasno letvijo 80 mm širine [ORS8]

nastavljiv podboj za modularna vrata s skritimi nasadili z zaobljeno okrasno letvijo širine 60 mm [ORS7] ali širine 80 mm [ORS10]



STEKLO:

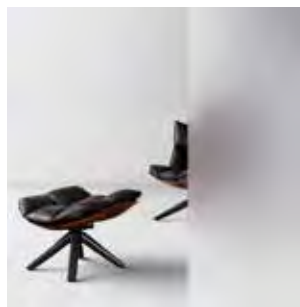

satinato

INFORMACIJE:



KALJENO
STEKLO
SATINATO



ORNAMENTNO STEKLO JE
POSTAVLJENO NA STRANI
KJER SO VRATNA NASADILA

Destino Unico

MOŽNE IZVEDBE VRATNIH KRIL:

KLASIČNA
VRATAVRATA S SKRITIMI
NASADILI
(za doplačilo)ŠIRINA ENOKRILNIH
VRAT 60 - 100
(širina „100“ za
doplačilo)ŠIRINA DVOKRILNIH
VRAT 120 - 200
(za doplačilo)DRSNA VRATA
(za doplačilo)VENTILACIJA:
ventilacijski čepki od
ventilacijsko
znižanje vrat
(za doplačilo)

Vrata iz serije DESTINO UNICO so trenutno ena najbolj popularnih INVADO vrat.

Vrata pa so bila nagrajena tudi z zlato medaljo na mednarodnem sejmu gradbeništva BUDMA v Poznaniu. Posebnost teh vrat pa so drzne kombinacije barv, ki omogočajo ustvarjanje zanimivih in stiliziranih notranjih prostorov. Brez dvoma so to ena najbolj inovativnih vrat na tržišču in so si zato tudi prislužila to prestižno nagrado.

Destino Unico 1



Destino Unico 2



Destino Unico 3



Destino Unico 4



Destino Unico 5



POVRŠINE:

ENDURO površina

Intenzivnost uporabe: ●●●●○

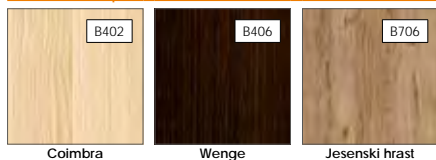

ENDURO 3D površina

Intenzivnost uporabe: ●●●●○

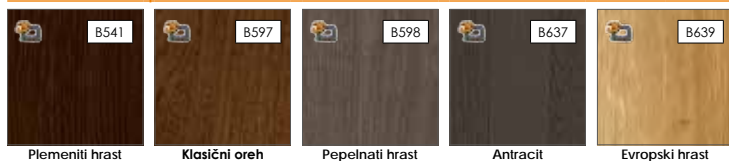

ENDURO PLUS površina

Intenzivnost uporabe: ●●●●○



FORTE

Intenzivnost uporabe: ●●●●●



CPL

Intenzivnost uporabe: ●●●●●



MOŽNE BARVE STEKLA V VRATIH DESTINO UNICO:

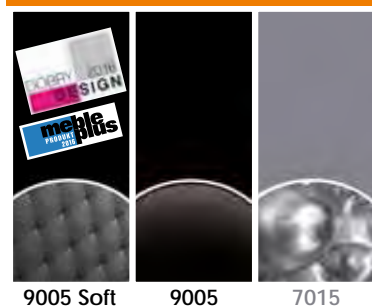

STEKLO:

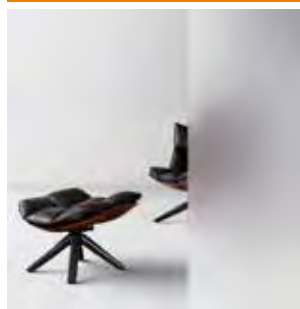

satinato

INFORMACIJE:



KALJENO
STEKLO
SATINATO



ORNAMENTNO STEKLO JE
POSTAVLJENO NA STRANI
KJER SO VRATNA NASADILA

KONSTRUKCIJA:

SESTAVA MODULARNIH VRAT DESTINO UNICO



polnila: panel ali steklo glede na model (4 mm-širine)	1
polnila: MDF plošča (22 mm-širine)	2
stekleno polnilo 80 mm v izbrani barvi	3
okvir vrat je sestavljen iz MDF	4
vratno krilo finalno površinsko obdelano z: ENDURO ali CPL	5
stranski in zgornji robovi so oviti v dekorativno površino	
zaobljeni stranski in zgornji robovi pri vratih (info - str. 76)	
podboji za dvokrilna vrata s skritimi nasadili imajo na sredini oblogo (info - str. 76)	

ŠIRINA VRATNIH KRIL:

širina enokrilnih vrat od „60“ - „100“

širina dvokrilnih vrat od „120“ - „200“

STANDARDNA OPREMA:

ključavnica 72 mm za standarden ključ, WC metuljček ali cilindrični vložek

navojno vrtljiva nasadila 13,5/9 (beli cink), 2 kosa v vratih širine „60“ - „80“ ter 3 kosi v vratih širine „90“ - „100“

v vratih s skritimi nasadili je magnetna ključavnica z razmakom 90 mm za standarni ključ ali WC ključavnico s metuljčkom. Ključavnica za cilindrični vložek pa je z razmakom 85 mm

vrata s skritimi nasadili s 3D regulacijo v barvi krom/mat, ter z magnetno ključavnico

DOPLAČILA:

krilo brez izvrtine za ključavnico (brez doplačila)

vrata širine „100“

dodatno nasadilo za vrata dimenzije „60“ - „80“

pokrivni čepki za nasadila

ventilacijsko znižanje vratnega krila

PVC ventilacijska reža

kovinski ventilacijski čepki, okrogli (krom, rjavi)

kovinski ventilacijski čepki, kvadratni (krom, nikelj)

vrata s skritimi nasadili ali drsna vrata

podboj za dvokrilna vrata

cilindrična ključavnica 31/36 (31/31 vrata s skritimi nasadili)

MOŽNI PODBOJI:

fiksni podboj [OB3]

nastavljiv podboj vrat z zaobljeno okrasno letvijo 60 mm širine [ORS1], z bombirano okrasno letvijo 60 mm širine [ORS2] ali zaobljeno okrasno letvijo 80 mm širine [ORS8]

nastavljiv podboj za modularna vrata s skritimi nasadili z zaobljeno okrasno letvijo širine 60 mm [ORS7] ali širine 80 mm [ORS10]



MOŽNE IZVEDBE VRATNIH KRIL:



KLASIČNA
VRATA



VRATA S SKRITIMI
NASADILI
(za doplaćilo)



ŠIRINA ENOKRILNIH
VRAT 60 - 100
(širina „100“ za
doplaćilo)



ŠIRINA DVOKRILNIH
VRAT 120 - 200
(za doplaćilo)



DRSNA VRATA
(za doplaćilo)



VENTILACIJA:
ventilacijski čepki ot
zračanje vrat
(za doplaćilo)



Livata 1



Livata 2



Livata 3



Livata 4



POVRŠINE:

ENDURO površina

Intenzivnost uporabe: ●●●●○

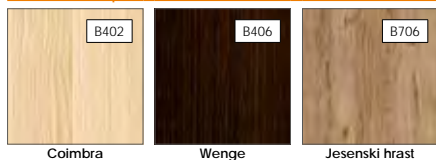

ENDURO 3D površina

Intenzivnost uporabe: ●●●●○

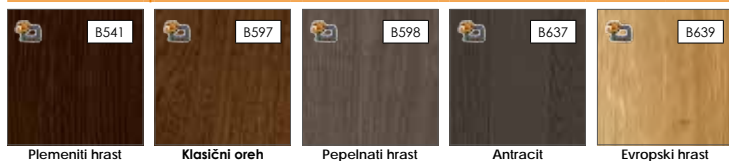

ENDURO PLUS površina

Intenzivnost uporabe: ●●●●○



FORTE

Intenzivnost uporabe: ●●●●●



CPL

Intenzivnost uporabe: ●●●●●

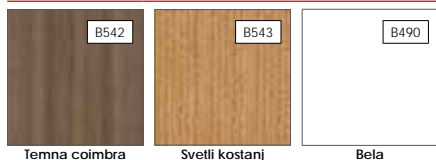

KONSTRUKCIJA:

SESTAVA MODULARNIH VRAT LIVATA



polnila: panel ali steklo glede na model (4 mm-širine)	1
polnila: MDF plošča (22 mm-širine)	2
okvir vrat je sestavljen iz MDF	3
vratno krilo finalno površinsko obdelano z: ENDURO ali CPL	4
stranski in zgornji robovi so oviti v dekorativno površino	
zaobljeni stranski in zgornji robovi pri vratih (info - str. 76)	
podboji za dvokrilna vrata s skritimi nasadili imajo na sredini oblogo (info - str. 76)	

ŠIRINA VRATNIH KRIL:

širina enokrilnih vrat od „60“ - „100“

širina dvokrilnih vrat od „120“ - „200“

STANDARDNA OPREMA:

ključavnica 72 mm za standarden ključ, WC metuljček ali cilindrični vložek

navojno vrtljiva nasadila 13,5/9 (beli cink), 2 kosa v vratih širine „60“ - „80“ ter 3 kosi v vratih širine „90“ - „100“

v vratih s skritimi nasadili je magnetna ključavnica z razmakom 90 mm za standarni ključ ali WC ključavnico s metuljčkom. Ključavnica za cilindrični vložek pa je z razmakom 85 mm

vrata s skritimi nasadili s 3D regulacijo v barvi krom/mat, ter z magnetno ključavnico

DOPLAČILA:

krilo brez izvrtine za ključavnico (brez doplačila)

vrata širine „100“

dodatno nasadilo za vrata dimenzije „60“ - „80“

pokrivni čepki za nasadila

ventilacijsko znižanje vratnega krila

PVC ventilacijska reža

kovinski ventilacijski čepki, okrogli (krom, rjavi)

kovinski ventilacijski čepki, kvadratni (krom, nikelj)

vrata s skritimi nasadili ali drsna vrata

podboj za dvokrilna vrata

cilindrična ključavnica 31/36 (31/31 vrata s skritimi nasadili)

MOŽNI PODBOJI:

fiksni podboj [OB3]

nastavljiv podboj vrat z zaobljeno okrasno letvijo 60 mm širine [ORS1], z bombirano okrasno letvijo 60 mm širine [ORS2] ali zaobljeno okrasno letvijo 80 mm širine [ORS8]

nastavljiv podboj za modularna vrata s skritimi nasadili z zaobljeno okrasno letvijo širine 60 mm [ORS7] ali širine 80 mm [ORS10]



STEKLO:



satinato

INFORMACIJE:



KALJENO
STEKLO
SATINATO



ORNAMENTNO STEKLO JE
POSTAVLJENO NA STRANI
KJER SO VRATNA NASADILA

Versano

MOŽNE IZVEDBE VRATNIH KRIL:



KLASIČNA
VRATA



VRATA S SKRITIMI
NASADILI
(za doplaćilo)



ŠIRINA ENOKRILNIH
VRAT 60 - 100
(širina „100“ za
doplaćilo)



ŠIRINA DVOKRILNIH
VRAT 120 - 200
(za doplaćilo)



DRSNA VRATA
(za doplaćilo)



VENTILACIJA:
ventilacijski čepki od
ventilacijsko
znižanje vrat
(za doplaćilo)



Versano 1



Versano 2



Versano 3



Versano 4



Versano 5



Versano 6



POVRŠINE:

ENDURO površina

Intenzivnost uporabe: ●●●●○

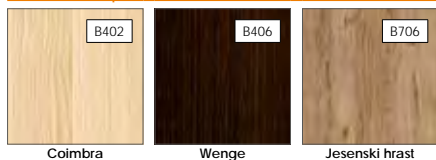

ENDURO 3D površina

Intenzivnost uporabe: ●●●●○

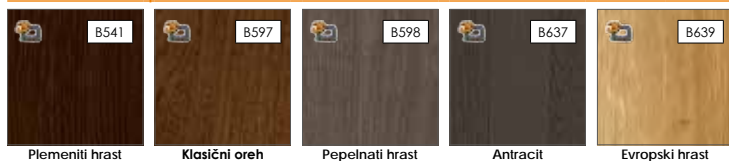

ENDURO PLUS površina

Intenzivnost uporabe: ●●●●○



FORTE

Intenzivnost uporabe: ●●●●●



CPL

Intenzivnost uporabe: ●●●●●

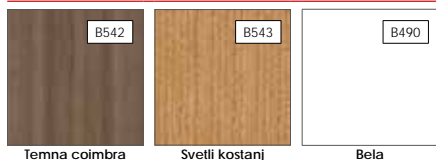

KONSTRUKCIJA:

SESTAVA MODULARNIH VRAT VERSANO



polnila: MDF ploščica (22 mm-širine)	1
polnila: panel ali steklo glede na model (4 mm-širine)	2
okvir vrat je sestavljen iz MDF, zgornji del vrat je višine 350 mm, spodnji pa 400 mm	3
vratno krilo finalno površinsko obdelano z: ENDURO ali CPL	4
stranski in zgornji robovi so oviti v dekorativno površino	
zaobljeni stranski in zgornji robovi pri vratih (info - str. 76)	
podboji za dvokrilna vrata s skritimi nasadili imajo na sredini oblogo (info - str. 76)	

ŠIRINA VRATNIH KRIL:

širina enokrilnih vrat od „60“ - „100“

širina dvokrilnih vrat od „120“ - „200“

STANDARDNA OPREMA:

ključavnica 72 mm za standarden ključ, WC metuljček ali cilindrični vložek

navojno vrtljiva nasadila 13,5/9 (beli cink), 2 kosa v vratih širine „60“ - „80“ ter 3 kosi v vratih širine „90“ - „100“

v vratih s skritimi nasadili je magnetna ključavnica z razmakom 90 mm za standarni ključ ali WC ključavnico s metuljčkom. Ključavnica za cilindrični vložek pa je z razmakom 85 mm

vrata s skritimi nasadili s 3D regulacijo v barvi krom/mat, ter z magnetno ključavnico

DOPLAČILA:

krilo brez izvrtine za ključavnico (brez doplačila)

vrata širine „100“

dodatno nasadilo za vrata dimenzije „60“ - „80“

pokrivni čepki za nasadila

ventilacijsko znižanje vratnega krila

PVC ventilacijska reža

kovinski ventilacijski čepki, okrogli (krom, rjavi)

kovinski ventilacijski čepki, kvadratni (krom, nikelj)

vrata s skritimi nasadili ali drsna vrata

podboj za dvokrilna vrata

cilindrična ključavnica 31/36 (31/31 vrata s skritimi nasadili)

MOŽNI PODBOJI:

fiksni podboj [OB3]

nastavljiv podboj vrat z zaobljeno okrasno letvijo 60 mm širine [ORS1], z bombirano okrasno letvijo 60 mm širine [ORS2] ali zaobljeno okrasno letvijo 80 mm širine [ORS8]

nastavljiv podboj za modularna vrata s skritimi nasadili z zaobljeno okrasno letvijo širine 60 mm [ORS7] ali širine 80 mm [ORS10]



STEKLO:

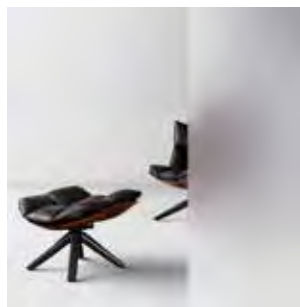

satinato

INFORMACIJE:



KALJENO
STEKLO
SATINATO



ORNAMENTNO STEKLO JE
POSTAVLJENO NA STRANI
KJER SO VRATNA NASADILA

Nogaro

MOŽNE IZVEDBE VRATNIH KRIL:



KLASIČNA VRATA



VRATA S SKRITIMI NASADILI (za doplačilo)



SIRINA ENOKRILNIH VRAT 60 - 100 (širina „100“ za doplačilo)



SIRINA DVOKRILNIH VRAT 120 - 200 (za doplačilo)



DRSNA VRATA (za doplačilo)



VENTILACIJA: ventilacijski čepki od ventilacijsko znižanje vrat (za doplačilo)



Nogaro 1



Nogaro 2



Nogaro 3



Nogaro 4



POVRŠINE:

ENDURO površina

Intenzivnost uporabe: ●●●●○

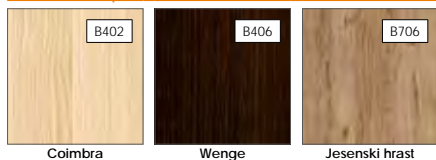

ENDURO 3D površina

Intenzivnost uporabe: ●●●●○

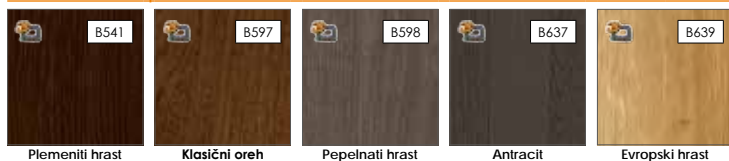

ENDURO PLUS površina

Intenzivnost uporabe: ●●●●○



FORTE

Intenzivnost uporabe: ●●●●●



CPL

Intenzivnost uporabe: ●●●●●

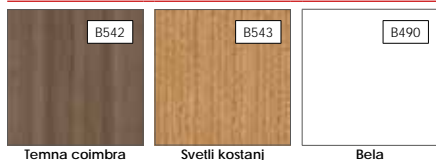

KONSTRUKCIJA:

SESTAVA MODULARNIH VRAT NOGARO



polnila: MDF plošča (22 mm-širine)	1
polnila: panel ali steklo glede na model (4 mm-širine)	2
okvir vrat je sestavljen iz MDF	3
vratno krilo finalno površinsko obdelano z: ENDURO ali CPL	4
stranski in zgornji robovi so oviti v dekorativno površino	
zaobljeni stranski in zgornji robovi pri vratih (info - str. 76)	
podboji za dvokrilna vrata s skritimi nasadili imajo na sredini oblogo (info - str. 76)	

ŠIRINA VRATNIH KRIL:

širina enokrilnih vrat od „60“ - „100“

širina dvokrilnih vrat od „120“ - „200“

STANDARDNA OPREMA:

ključavnica 72 mm za standarden ključ, WC metuljček ali cilindrični vložek

navojno vrtljiva nasadila 13,5/9 (beli cink), 2 kosa v vratih širine „60“ - „80“ ter 3 kosi v vratih širine „90“ - „100“

v vratih s skritimi nasadili je magnetna ključavnica z razmakom 90 mm za standarni ključ ali WC ključavnico s metuljčkom. Ključavnica za cilindrični vložek pa je z razmakom 85 mm

vrata s skritimi nasadili s 3D regulacijo v barvi krom/mat, ter z magnetno ključavnico

DOPLAČILA:

krilo brez izvrtine za ključavnico (brez doplačila)

vrata širine „100“

dodatno nasadilo za vrata dimenzije „60“ - „80“

pokrivni čepki za nasadila

ventilacijsko znižanje vratnega krila

PVC ventilacijska reža

kovinski ventilacijski čepki, okrogli (krom, rjavi)

kovinski ventilacijski čepki, kvadratni (krom, nikelj)

vrata s skritimi nasadili ali drsna vrata

podboj za dvokrilna vrata

cilindrična ključavnica 31/36 (31/31 vrata s skritimi nasadili)

MOŽNI PODBOJI:

fiksni podboj [OB3]

nastavljiv podboj vrat z zaobljeno okrasno letvijo 60 mm širine [ORS1], z bombirano okrasno letvijo 60 mm širine [ORS2] ali zaobljeno okrasno letvijo 80 mm širine [ORS8]

nastavljiv podboj za modularna vrata s skritimi nasadili z zaobljeno okrasno letvijo širine 60 mm [ORS7] ali širine 80 mm [ORS10]



STEKLO:



satinato

INFORMACIJE:



KALJENO
STEKLO
SATINATO



ORNAMENTNO STEKLO JE
POSTAVLJENO NA STRANI
KJER SO VRATNA NASADILA

Tamparo

MOŽNE IZVEDBE VRATNIH KRIL:



KLASIČNA
VRATA



VRATA S SKRITIMI
NASADILI
(za doplaćilo)



SIRINA ENOKRILNIH
VRAT 60 - 100
(širina „100“ za
doplaćilo)



SIRINA DVOKRILNIH
VRAT 120 - 200
(za doplaćilo)



DRSNA VRATA
(za doplaćilo)



VENTILACIJA:
ventilacijski čepki od
zlatne vrste
(za doplaćilo)



Tamparo 1



Tamparo 2



Tamparo 3



POVRŠINE:

ENDURO površina

Intenzivnost uporabe: ●●●●○

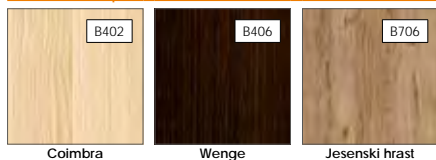

Coimbra

Wenge

Jesenski hrast

ENDURO 3D površina

Intenzivnost uporabe: ●●●●○

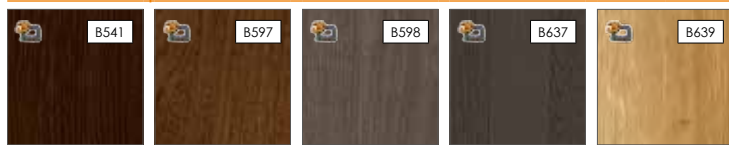

Plemeniti hrast

Klasični oreh

Pepelnati hrast

Antracit

Evropski hrast

ENDURO PLUS površina

Intenzivnost uporabe: ●●●●○

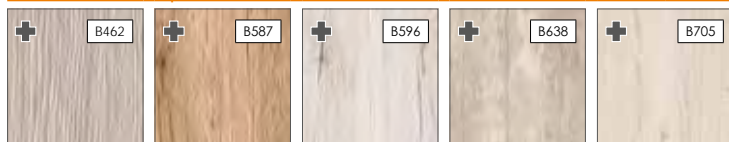

Cedr forte

Naravni hrast

Snežni hrast

Retro hrast

Pomladni hrast



Zimski hrast

Sibirski macesen

FORTE

Intenzivnost uporabe: ●●●●●

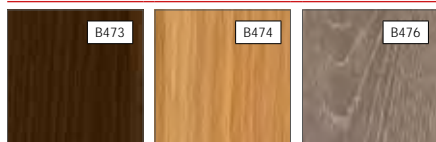

Oreh duro

Hrast eterno

Sivi hrast

CPL

Intenzivnost uporabe: ●●●●●

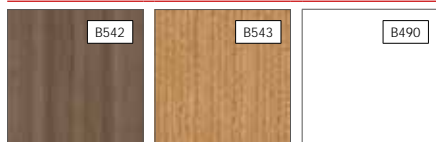

Temna coimbra

Svetli kostanj

Bela

STEKLO:

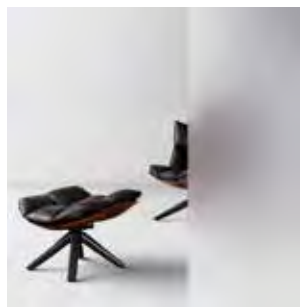

satinato

INFORMACIJE:



KALJENO
STEKLO
SATINATO



ORNAMENTNO STEKLO JE
POSTAVLJENO NA STRANI
KJER SO VRATNA NASADILA

PODROBNE INFORMACIJE: PODBOJI - STR. 77-82

KONSTRUKCIJA:

SESTAVA MODULARNIH VRAT TAMPARO



polnila: panel ali steklo glede na model (4 mm-širine)

1

polnila: MDF plošča (22 mm-širine)

2

okvir vrat je sestavljen iz MDF

3

vratno krilo finalno površinsko obdelano z: ENDURO ali CPL

4

stranski in zgornji robovi so oviti v dekorativno površino

zaobljeni stranski in zgornji robovi pri vratih (info - str. 76)

podboji za dvokrilna vrata s skritimi nasadili imajo na sredini oblogo (info - str. 76)

ŠIRINA VRATNIH KRIL:

širina enokrilnih vrat od „60“ - „100“

širina dvokrilnih vrat od „120“ - „200“

STANDARDNA OPREMA:

ključavnica 72 mm za standarden ključ, WC metuljček ali cilindrični vložek

navojno vrtljiva nasadila 13,5/9 (beli cink), 2 kosa v vratih širine „60“ - „80“ ter 3 kosi v vratih širine „90“ - „100“

v vratih s skritimi nasadili je magnetna ključavnica z razmakom 90 mm za standarni ključ ali WC ključavnico s metuljčkom. Ključavnica za cilindrični vložek pa je z razmakom 85 mm

vrata s skritimi nasadili s 3D regulacijo v barvi krom/mat, ter z magnetno ključavnico

DOPLAČILA:

krilo brez izvrtine za ključavnico (brez doplačila)

vrata širine „100“

dodatno nasadilo za vrata dimenzije „60“ - „80“

pokrivni čepki za nasadila

ventilacijsko znižanje vratnega krila

PVC ventilacijska reža

kovinski ventilacijski čepki, okrogli (krom, rjavi)

kovinski ventilacijski čepki, kvadratni (krom, nikelj)

vrata s skritimi nasadili ali drsna vrata

podboj za dvokrilna vrata

cilindrična ključavnica 31/36 (31/31 vrata s skritimi nasadili)

MOŽNI PODBOJI:

fiksni podboj [OB3]

nastavljiv podboj vrat z zaobljeno okrasno letvijo 60 mm širine [ORS1], z bombirano okrasno letvijo 60 mm širine [ORS2] ali zaobljeno okrasno letvijo 80 mm širine [ORS8]

nastavljiv podboj za modularna vrata s skritimi nasadili z zaobljeno okrasno letvijo širine 60 mm [ORS7] ali širine 80 mm [ORS10]



OB3

ORS1
ORS2
ORS8

ORS7
ORS10

Linea Forte

MOŽNE IZVEDBE VRATNIH KRIL:



KLASIČNA VRATA



VRATA S SKRITIMI NASADILI (za doplaćilo)



SIRINA ENOKRILNIH VRAT 60 - 100 (širina „100“ za doplaćilo)



SIRINA DVOKRILNIH VRAT 120 - 200 (za doplaćilo)



DRSNA VRATA (za doplaćilo)



VENTILACIJA: ventilacijski čepki otvora (za doplaćilo)



Linea Forte 1



Linea Forte 2



Linea Forte 3



Linea Forte 4



Linea Forte 5



POVRŠINE:

ENDURO površina

Intenzivnost uporabe: ●●●●○

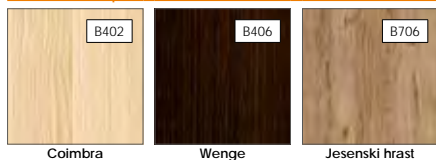

ENDURO 3D površina

Intenzivnost uporabe: ●●●●○

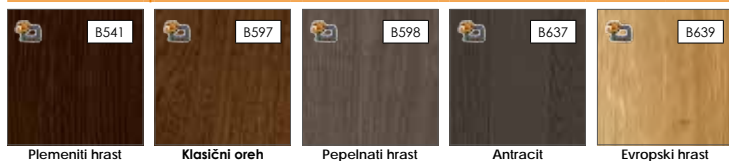

ENDURO PLUS površina

Intenzivnost uporabe: ●●●●○



FORTE

Intenzivnost uporabe: ●●●●●



CPL

Intenzivnost uporabe: ●●●●●

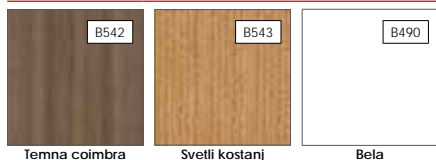

STEKLO:

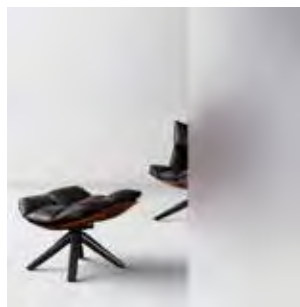

satinato

INFORMACIJE:



KALJENO
STEKLO
SATINATO



ORNAMENTNO STEKLO JE
POSTAVLJENO NA STRANI
KJER SO VRATNA NASADILA

PODROBNE INFORMACIJE: PODBOJI - STR. 77-82

KONSTRUKCIJA:

SESTAVA MODULARNIH VRAT LINEA FORTE

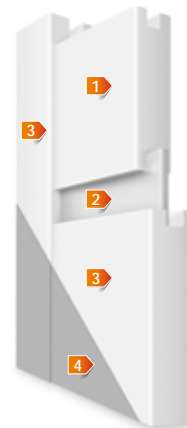

polnila: MDF plošča (22 mm-širine)	1
polnila: panel ali steklo glede na model (4 mm-širine)	2
okvir vrat je sestavljen iz MDF	3
vratno krilo finalno površinsko obdelano z: ENDURO ali CPL	4
stranski in zgornji robovi so oviti v dekorativno površino	
zaobljeni stranski in zgornji robovi pri vratih (info - str. 76)	
podboji za dvokrilna vrata s skritimi nasadili imajo na sredini oblogo (info - str. 76)	

ŠIRINA VRATNIH KRIL:

širina enokrilnih vrat od „60“ - „100“

širina dvokrilnih vrat od „120“ - „200“

STANDARDNA OPREMA:

ključavnica 72 mm za standarden ključ, WC metuljček ali cilindrični vložek

navojno vrtljiva nasadila 13,5/9 (beli cink), 2 kosa v vratih širine „60“ - „80“ ter 3 kosi v vratih širine „90“ - „100“

v vratih s skritimi nasadili je magnetna ključavnica z razmakom 90 mm za standarni ključ ali WC ključavnico s metuljčkom. Ključavnica za cilindrični vložek pa je z razmakom 85 mm

vrata s skritimi nasadili s 3D regulacijo v barvi krom/mat, ter z magnetno ključavnico

DOPLAČILA:

krilo brez izvrtine za ključavnico (brez doplačila)

vrata širine „100“

dodatno nasadilo za vrata dimenzije „60“ - „80“

pokrivni čepki za nasadila

ventilacijsko znižanje vratnega krila

PVC ventilacijska reža

kovinski ventilacijski čepki, okrogli (krom, rjavi)

kovinski ventilacijski čepki, kvadratni (krom, nikelj)

vrata s skritimi nasadili ali drsna vrata

podboj za dvokrilna vrata

cilindrična ključavnica 31/36 (31/31 vrata s skritimi nasadili)

MOŽNI PODBOJI:

fiksni podboj [OB3]

nastavljiv podboj vrat z zaobljeno okrasno letvijo 60 mm širine [ORS1], z bombirano okrasno letvijo 60 mm širine [ORS2] ali zaobljeno okrasno letvijo 80 mm širine [ORS8]

nastavljiv podboj za modularna vrata s skritimi nasadili z zaobljeno okrasno letvijo širine 60 mm [ORS7] ali širine 80 mm [ORS10]



Capena Inserto

MOŽNE IZVEDBE VRATNIH KRIL:



KLASIČNA VRATA



VRATA S SKRITIM NASADILIM (za doplačilo)



ŠIRINA ENOKRILNIH VRAT 60 - 100 (širina „100“ za doplačilo)



ŠIRINA DVOKRILNIH VRAT 120 - 200 (za doplačilo)



DRSNA VRATA (za doplačilo)



VENTILACIJA: ventilacijski čepki od ventilacijsko znižanje vrat (za doplačilo)



Capena Inserto 1



Capena Inserto 2



Capena Inserto 3



Capena Inserto 4



Capena Inserto 5



POVRŠINE:

ENDURO površina

Intenzivnost uporabe: ●●●●○

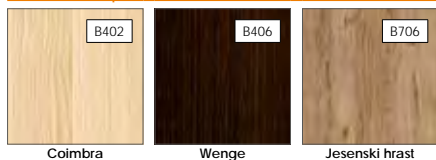

Coimbra

Wenge

Jesenski hrast

ENDURO 3D površina

Intenzivnost uporabe: ●●●●○

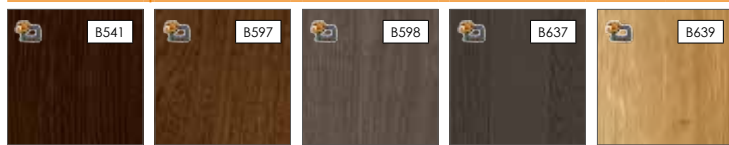

Plemeniti hrast

Klasični oreh

Pepelnati hrast

Antracit

Evropski hrast

ENDURO PLUS površina

Intenzivnost uporabe: ●●●●○

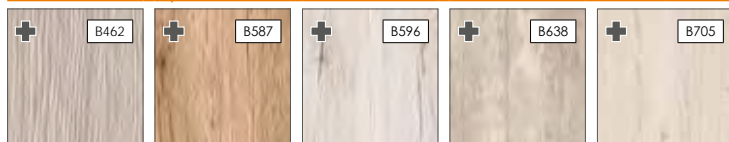

Cedr forte

Naravni hrast

Snežni hrast

Retro hrast

Pomladni hrast



Zimski hrast

Sibirski macesen

FORTE

Intenzivnost uporabe: ●●●●●

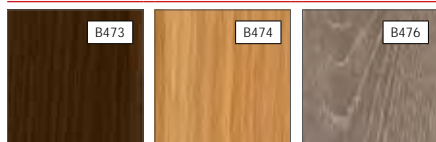

Orež duro

Hrast eterno

Sivi hrast

CPL

Intenzivnost uporabe: ●●●●●

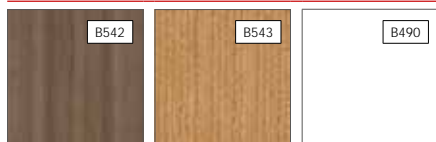

Temna coimbra

Svetli kostanj

Bela

STEKLO:

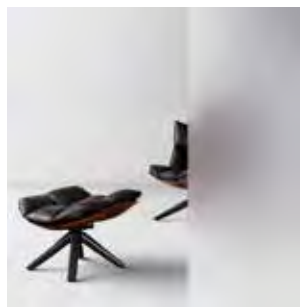

satinato

INFORMACIJE:



KALJENO
STEKLO
SATINATO



ORNAMENTNO STEKLO JE
POSTAVLJENO NA STRANI
KJER SO VRATNA NASADILA

KONSTRUKCIJA:

SESTAVA MODULARNIH VRAT CAPENA INSERTO



polnila: panel ali steklo glede na model (4 mm-širine)

1

ALU letvica - 8 mm

2

polnila: MDF plošča (22 mm-širine)

3

okvir vrat je sestavljen iz MDF

4

vratno krilo finalno površinsko obdelano z: ENDURO ali CPL

5

stranski in zgornji robovi so oviti v dekorativno površino

zaobljeni stranski in zgornji robovi pri vratih (info - str. 76)

podboji za dvokrilna vrata s skritimi nasadili imajo na sredini oblogo (info - str. 76)

ŠIRINA VRATNIH KRIL:

širina enokrilnih vrat od „60“ - „100“

širina dvokrilnih vrat od „120“ - „200“

STANDARDNA OPREMA:

ključavnica 72 mm za standarden ključ, WC metuljček ali cilindrični vložek

navojno vrtljiva nasadila 13,5/9 (beli cink), 2 kosa v vratih širine „60“ - „80“ ter 3 kosi v vratih širine „90“ - „100“

v vratih s skritimi nasadili je magnetna ključavnica z razmakom 90 mm za standarni ključ ali WC ključavnico s metuljčkom. Ključavnica za cilindrični vložek pa je z razmakom 85 mm

vrata s skritimi nasadili s 3D regulacijo v barvi krom/mat, ter z magnetno ključavnico

DOPLAČILA:

krilo brez izvrtine za ključavnico (brez doplačila)

vrata širine „100“

dodatno nasadilo za vrata dimenzije „60“ - „80“

pokrivni čepki za nasadila

ventilacijsko znižanje vratnega krila

PVC ventilacijska reža

kovinski ventilacijski čepki, okrogli (krom, rjavi)

kovinski ventilacijski čepki, kvadratni (krom, nikelj)

vrata s skritimi nasadili ali drsna vrata

podboj za dvokrilna vrata

cilindrična ključavnica 31/36 (31/31 vrata s skritimi nasadili)

MOŽNI PODBOJI:

fiksni podboj [OB3]

nastavljiv podboj vrat z zaobljeno okrasno letvijo 60 mm širine [ORS1], z bombirano okrasno letvijo 60 mm širine [ORS2] ali zaobljeno okrasno letvijo 80 mm širine [ORS8]

nastavljiv podboj za modularna vrata s skritimi nasadili z zaobljeno okrasno letvijo širine 60 mm [ORS7] ali širine 80 mm [ORS10]



ORS7
ORS10

Martina

MOŽNE IZVEDBE VRATNIH KRIL:



KLASIČNA VRATA



VRATA S SKRITIMI NASADILI (za doplačilo)



SIRINA ENOKRILNIH VRAT 60 - 100 (širina „100“ za doplačilo)



SIRINA DVOKRILNIH VRAT 120 - 200 (za doplačilo)



DRSNA VRATA (za doplačilo)



VENTILACIJA: ventilacijski čepki od ventilacijsko znižanje vrat (za doplačilo)



Martina 1



Martina 2



Martina 3



Martina 4



Martina 5



POVRŠINE:

ENDURO površina

Intenzivnost uporabe: ●●●●○

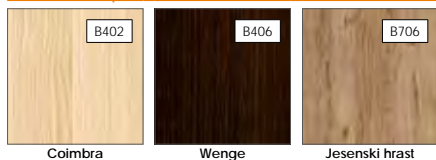

ENDURO 3D površina

Intenzivnost uporabe: ●●●●○

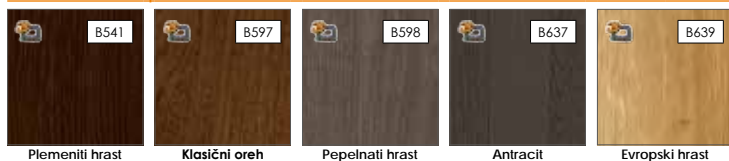

ENDURO PLUS površina

Intenzivnost uporabe: ●●●●○



FORTE

Intenzivnost uporabe: ●●●●●



CPL

Intenzivnost uporabe: ●●●●●

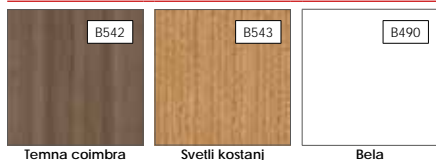

KONSTRUKCIJA:

SESTAVA MODULARNIH VRAT MARTINA



polnila: panel ali steklo glede na model (4 mm-širine)	1
polnila: MDF plošča (22 mm-širine)	2
okvir vrat je sestavljen iz MDF	3
vratno krilo finalno površinsko obdelano z: ENDURO ali CPL	4
stranski in zgornji robovi so oviti v dekorativno površino	
zaobljeni stranski in zgornji robovi pri vratih (info - str. 76)	
podboji za dvokrilna vrata s skritimi nasadili imajo na sredini oblogo (info - str. 76)	

ŠIRINA VRATNIH KRIL:

širina enokrilnih vrat od „60“ - „100“

širina dvokrilnih vrat od „120“ - „200“

STANDARDNA OPREMA:

ključavnica 72 mm za standarden ključ, WC metuljček ali cilindrični vložek

navojno vrtljiva nasadila 13,5/9 (beli cink), 2 kosa v vratih širine „60“ - „80“ ter 3 kosi v vratih širine „90“ - „100“

v vratih s skritimi nasadili je magnetna ključavnica z razmakom 90 mm za standarni ključ ali WC ključavnico s metuljčkom. Ključavnica za cilindrični vložek pa je z razmakom 85 mm

vrata s skritimi nasadili s 3D regulacijo v barvi krom/mat, ter z magnetno ključavnico

DOPLAČILA:

krilo brez izvrtine za ključavnico (brez doplačila)

vrata širine „100“

dodatno nasadilo za vrata dimenzije „60“ - „80“

pokrivni čepki za nasadila

ventilacijsko znižanje vratnega krila

PVC ventilacijska reža

kovinski ventilacijski čepki, okrogli (krom, rjavi)

kovinski ventilacijski čepki, kvadratni (krom, nikelj)

vrata s skritimi nasadili ali drsna vrata

podboj za dvokrilna vrata

cilindrična ključavnica 31/36 (31/31 vrata s skritimi nasadili)

MOŽNI PODBOJI:

fiksni podboj [OB3]

nastavljiv podboj vrat z zaobljeno okrasno letvijo 60 mm širine [ORS1], z bombirano okrasno letvijo 60 mm širine [ORS2] ali zaobljeno okrasno letvijo 80 mm širine [ORS8]

nastavljiv podboj za modularna vrata s skritimi nasadili z zaobljeno okrasno letvijo širine 60 mm [ORS7] ali širine 80 mm [ORS10]



STEKLO:

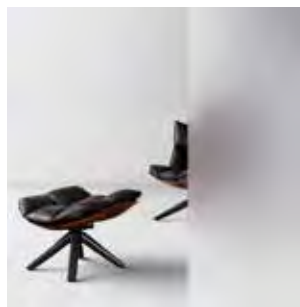

satinato

INFORMACIJE:



KALJENO
STEKLO
SATINATO



ORNAMENTNO STEKLO JE
POSTAVLJENO NA STRANI
KJER SO VRATNA NASADILA

Domino

MOŽNE IZVEDBE VRATNIH KRIL:



KLASIČNA VRATA



VRATA S SKRITIMI NASADILI (za doplačilo)



SIRINA ENOKRILNIH VRAT 60 - 100 (širina „100“ za doplačilo)



SIRINA DVOKRILNIH VRAT 120 - 200 (za doplačilo)



DRSNA VRATA (za doplačilo)



VENTILACIJA: ventilacijski čepki otvorenje vrat (za doplačilo)



Domino 1



Domino 2



Domino 3



Domino 4



Domino 8



Domino 15



Domino 16



Domino 17



Domino 19



POVRŠINE:

ENDURO površina

Intenzivnost uporabe: ●●●●○

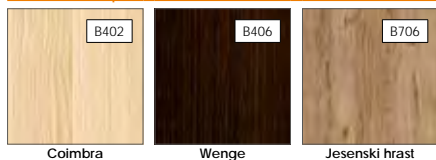

ENDURO 3D površina

Intenzivnost uporabe: ●●●●○

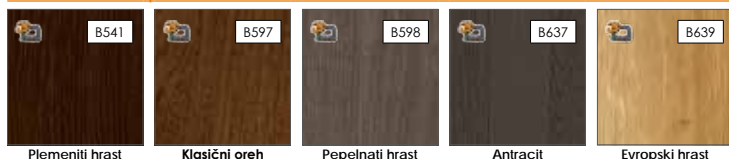

ENDURO PLUS površina

Intenzivnost uporabe: ●●●●○



FORTE

Intenzivnost uporabe: ●●●●●



CPL

Intenzivnost uporabe: ●●●●●



KONSTRUKCIJA:

SESTAVA MODULARNIH VRAT DOMINO



polnila: plošča (10 mm-širine)	1
polnila: panel ali steklo glede na model (4 mm-širine)	2
okvir vrat je sestavljen iz MDF	3
vratno krilo finalno površinsko obdelano z: ENDURO ali CPL	4
stranski in zgornji robovi so oviti v dekorativno površino	
zaobljeni stranski in zgornji robovi pri vratih (info - str. 76)	
podboji za dvokrilna vrata s skritimi nasadili imajo na sredini oblogo (info - str. 76)	

ŠIRINA VRATNIH KRIL:

širina enokrilnih vrat od „60“ - „100“

širina dvokrilnih vrat od „120“ - „200“

STANDARDNA OPREMA:

ključavnica 72 mm za standarden ključ, WC metuljček ali cilindrični vložek

navojno vrtljiva nasadila 13,5/9 (beli cink), 2 kosa v vratih širine „60“ - „80“ ter 3 kosi v vratih širine „90“ - „100“

v vratih s skritimi nasadili je magnetna ključavnica z razmakom 90 mm za standarni ključ ali WC ključavnico s metuljčkom. Ključavnica za cilindrični vložek pa je z razmakom 85 mm

vrata s skritimi nasadili s 3D regulacijo v barvi krom/mat, ter z magnetno ključavnico

DOPLAČILA:

krilo brez izvrtine za ključavnico (brez doplačila)

vrata širine „100“

dodatno nasadilo za vrata dimenzije „60“ - „80“

pokrivni čepki za nasadila

ventilacijsko znižanje vratnega krila

PVC ventilacijska reža

kovinski ventilacijski čepki, okrogli (krom, rjavi)

kovinski ventilacijski čepki, kvadratni (krom, nikelj)

vrata s skritimi nasadili ali drsna vrata

podboj za dvokrilna vrata

cilindrična ključavnica 31/36 (31/31 vrata s skritimi nasadili)

MOŽNI PODBOJI:

fiksni podboj [OB3]

nastavljiv podboj vrat z zaobljeno okrasno letvijo 60 mm širine [ORS1], z bombirano okrasno letvijo 60 mm širine [ORS2] ali zaobljeno okrasno letvijo 80 mm širine [ORS8]

nastavljiv podboj za modularna vrata s skritimi nasadili z zaobljeno okrasno letvijo širine 60 mm [ORS7] ali širine 80 mm [ORS10]



STEKLO:

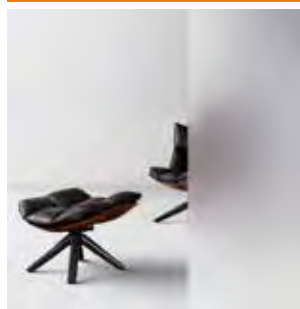

satinato

INFORMACIJE:



KALJENO
STEKLO
SATINATO



ORNAMENTNO STEKLO JE
POSTAVLJENO NA STRANI
KJER SO VRATNA NASADILA

Bianco

MOŽNE IZVEDBE VRATNIH KRIL:



KLASIČNA VRATA



VRATA S SKRITIMI NASADILI (za doplaćilo)



ŠIRINA ENOKRILNIH VRAT 60 - 100 (širina „100“ za doplaćilo)



ŠIRINA DVOKRILNIH VRAT 120 - 200 (za doplaćilo)



DRSNA VRATA (za doplaćilo)



VENTILACIJA: ventilacijski čepki otvornice vrata (za doplaćilo)



Bianco NEVE 1



Bianco NEVE 2



Bianco NEVE 3



Bianco SATI 1



Bianco SATI 2



Bianco SATI 3



Bianco FIORI 1



Bianco FIORI 2



Bianco FIORI 3



Bianco NUBE 1



Bianco NUBE 2



Bianco NUBE 3



POVRŠINE:
CPL

Intenzivnost uporabe: ●●●●●



Bela

KONSTRUKCIJA:
**SESTAVA
MODULARNIH VRAT
BIANCO**

polnila: MDF ploščica (33 mm-širine)	1
polnila: panou ploščica (10 mm-širine) ali steklo (4 mm-širine) glede na model	2
okvir vrat je sestavljen iz MDF	3
vratno krilo pokrito: CPL	4

stranski in zgornji robovi so oviti v dekorativno površino

zaobljeni stranski in zgornji robovi pri vratih (info - str. 76)

podboji za dvokrilna vrata s skritimi nasadili imajo na sredini oblogo (info - str. 76)

ŠIRINA VRATNIH KRIL:

širina enokrilnih vrat od „60“ - „100“

širina dvokrilnih vrat od „120“ - „200“

STANDARDNA OPREMA:

ključavnica 72 mm za standarden ključ, WC metuljček ali cilindrični vložek

navojno vrtljiva nasadila 13,5/9 (beli cink), 2 kosa v vratih širine „60“ – „80“ ter 3 kosi v vratih širine „90“ - „100“

v vratih s skritimi nasadili je magnetna ključavnica z razmakom 90 mm za standarni ključ ali WC ključavnico s metuljčkom. Ključavnica za cilindrični vložek pa je z razmakom 85 mm

vrata s skritimi nasadili s 3D regulacijo v barvi krom/mat, ter z magnetno ključavnico

DOPLAČILA:

krilo brez izvrtine za ključavnico (brez doplačila)

vrata širine „100“

dodatno nasadilo za vrata dimenzije „60“ - „80“

pokrivni čepki za nasadila

ventilacijsko znižanje vratnega krila

PVC ventilacijska reža

kovinski ventilacijski čepki, okrogli (krom, rjavi)

kovinski ventilacijski čepki, kvadratni (krom, nikelj)

vrata s skritimi nasadili ali drsna vrata

podboj za dvokrilna vrata

cilindrična ključavnica 31/36 (31/31 vrata s skritimi nasadili)

MOŽNI PODBOJI:

fiksni podboj [OB3]

nastavljiv podboj vrat z zaobljeno okrasno letvijo 60 mm širine [ORS1], z bombirano okrasno letvijo 60 mm širine [ORS2] ali zaobljeno okrasno letvijo 80 mm širine [ORS8]

nastavljiv podboj za modularna vrata s skritimi nasadili z zaobljeno okrasno letvijo širine 60 mm [ORS7] ali širine 80 mm [ORS10]

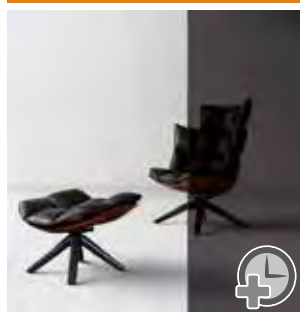
STEKLO:

nero (za doplačilo)



contrasto (za doplačilo)

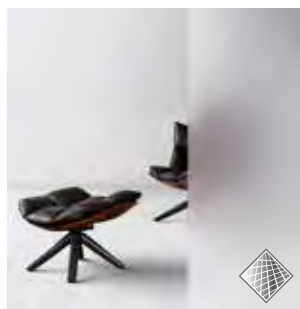

satinato

INFORMACIJE:

 KALJENO
STEKLO
SATINATO

 ORNAMETNO STEKLO
JE POSTAVLJNO NA
STRANI KJER SO VRATNA
NASADILA

 VRATA S STEKLOM NERO IN
KONTRASTNO IMAJO DALJŠI
DOBAVNI ROK

Larina

MOŽNE IZVEDBE VRATNIH KRIL:



KLASIČNA VRATA



VRATA S SKRITIMI NASADILI (za doplaćilo)



ŠIRINA ENOKRILNIH VRAT 60 - 100 (širina „100“ za doplaćilo)



ŠIRINA DVOKRILNIH VRAT 120 - 200 (za doplaćilo)



DRSNA VRATA (za doplaćilo)



VENTILACIJA: ventilacijski čepki od ventilacijsko znižanje vrat (za doplaćilo)



Larina NEVE 1



Larina NEVE 2



Larina NEVE 3



Larina SATI 1

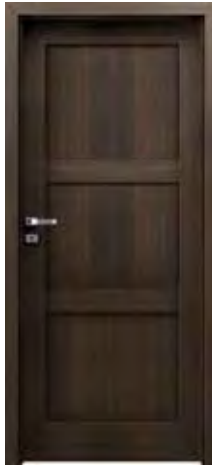

Larina SATI 2



Larina SATI 3



Larina FIORI 1



Larina FIORI 2



Larina FIORI 3



Larina NUBE 1

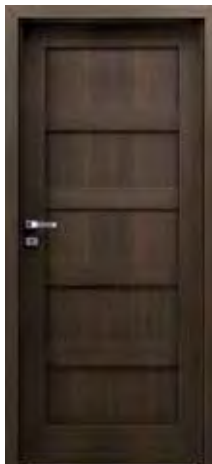

Larina NUBE 2

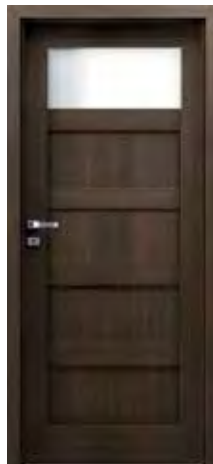

Larina NUBE 3



POVRŠINE:

ENDURO površina

Intenzivnost uporabe: ●●●●○

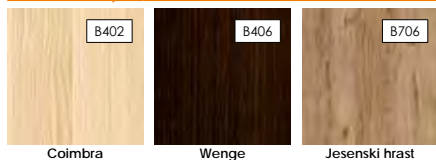

ENDURO 3D površina

Intenzivnost uporabe: ●●●●○

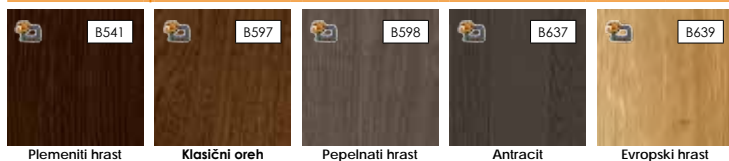

ENDURO PLUS površina

Intenzivnost uporabe: ●●●●○



FORTE

Intenzivnost uporabe: ●●●●●



CPL

Intenzivnost uporabe: ●●●●●

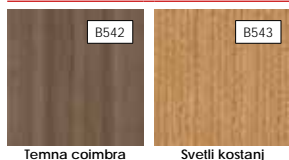

STEKLO:



nero (za doplačilo)



contrasto (za doplačilo)

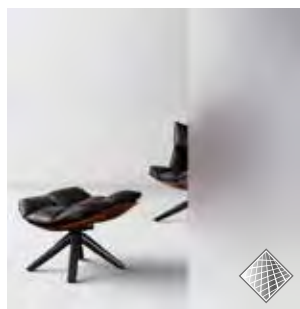

satinato

INFORMACIJE:



KALJENO
STEKLO
SATINATO



ORNAMENTNO STEKLO
JE POSTAVLJENO
NA STRANI KJER SO
VRATNA NASADILA



VRATA S STEKLOM NERO IN
KONTRASTNO IMAJO DALJŠI
DOBAVNI ROK

PODROBNE INFORMACIJE: PODBOJI - STR. 77-82

KONSTRUKCIJA:

SESTAVA MODULARNIH VRAT LARINA



polnila: MDF plošča (35 mm-širine)

1

polnila: panou plošča (10 mm-širine) ali steklo (4 mm-širine) glede na model

2

okvir vrat je sestavljen iz MDF

3

vratno krilo finalno površinsko obdelano z: ENDURO ali CPL

4

stranski in zgornji robovi so oviti v dekorativno površino

zaobljeni stranski in zgornji robovi pri vratih (info - str. 76)

podboji za dvokrilna vrata s skritimi nasadili imajo na sredini oblogo (info - str. 76)

ŠIRINA VRATNIH KRIL:

širina enokrilnih vrat od „60“ - „100“

širina dvokrilnih vrat od „120“ - „200“

STANDARDNA OPREMA:

ključavnica 72 mm za standarden ključ, WC metuljček ali cilindrični vložek

navojno vrtljiva nasadila 13,5/9 (beli cink), 2 kosa v vratih širine „60“ - „80“ ter 3 kosi v vratih širine „90“ - „100“

v vratih s skritimi nasadili je magnetna ključavnica z razmakom 90 mm za standarni ključ ali WC ključavnico s metuljčkom. Ključavnica za cilindrični vložek pa je z razmakom 85 mm

vrata s skritimi nasadili s 3D regulacijo v barvi krom/mat, ter z magnetno ključavnico

DOPLAČILA:

krilo brez izvrtine za ključavnico (brez doplačila)

vrata širine „100“

dodatno nasadilo za vrata dimenzije „60“ - „80“

pokrivni čepki za nasadila

ventilacijsko znižanje vratnega krila

PVC ventilacijska reža

kovinski ventilacijski čepki, okrogli (krom, rjavi)

kovinski ventilacijski čepki, kvadratni (krom, nikelj)

vrata s skritimi nasadili ali drsna vrata

podboj za dvokrilna vrata

cilindrična ključavnica 31/36 (31/31 vrata s skritimi nasadili)

MOŽNI PODBOJI:

fiksni podboj [OB3]

nastavljiv podboj vrat z zaobljeno okrasno letvijo 60 mm širine [ORS1], z bombirano okrasno letvijo 60 mm širine [ORS2] ali zaobljeno okrasno letvijo 80 mm širine [ORS8]

nastavljiv podboj za modularna vrata s skritimi nasadili z zaobljeno okrasno letvijo širine 60 mm [ORS7] ali širine 80 mm [ORS10]



ORS7
ORS10

D'Artagnan

MOŽNE IZVEDBE VRATNIH KRIL:



KLASIČNA
VRATA



VRATA S SKRITIMI
NASADILI
(za doplaćilo)



SIRINA ENOKRILNIH
VRAT 60 - 100
(širina „100“ za
doplaćilo)



SIRINA DVOKRILNIH
VRAT 120 - 200
(za doplaćilo)



DRSNA VRATA
(za doplaćilo)



VENTILACIJA:
ventilacijsko znižanje
vrat INTERO
(za doplaćilo)



D'Artagnan I



D'Artagnan INTERO

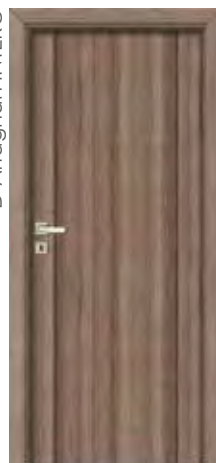

D'Artagnan TONDO



POVRŠINE:

ENDURO površina

Intenzivnost uporabe: ●●●●○

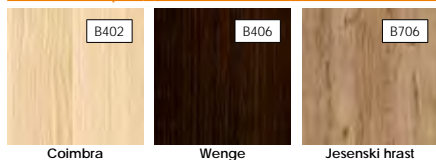

Coimbra

Wenge

Jesenski hrast

ENDURO 3D površina

Intenzivnost uporabe: ●●●●○

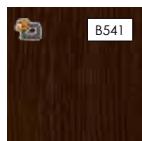

Plemeniti hrast

ENDURO PLUS površina

Intenzivnost uporabe: ●●●●○



Pomiadni hrast

Zimski hrast

Sibirski macesen

FORTE

Intenzivnost uporabe: ●●●●●

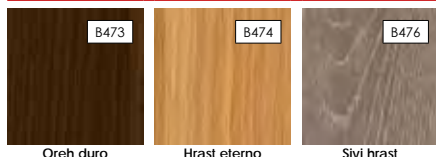

Oreh duro

Hrast eterno

Sivi hrast

CPL

Intenzivnost uporabe: ●●●●●



Temna coimbra

Svetli kostanj

Bela

STEKLO:

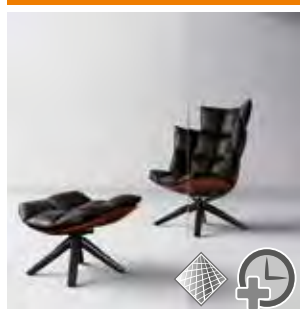

prozorno

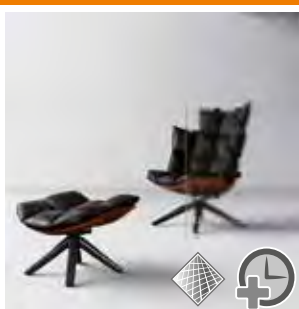

master carre

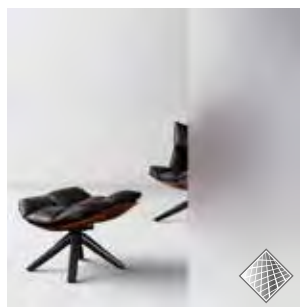

satinato

INFORMACIJE:



KALJENO STEKLO SATINATO, MASTER CARRE, TRANSPARENT



ORNAMENTNO STEKLO JE POSTAVLJENO NA



STEKLENA VRATA D'ARTAGNAN IMAJO DALJŠI DOBAVNI ROK

PODROBNE INFORMACIJE: PODBOJI - STR. 77-82

KONSTRUKCIJA:

SESTAVA MODULARNIH VRAT D'ARTAGNAN



okvir je narejen iz lepljenega lesa iglavcev, pokrit z MDF ali HDF ploščo

1

polnila: plošča (10 mm-širine) ali steklo (6 mm-širine) glede na model

2

vratno krilo finalno površinsko obdelano z: ENDURO ali CPL

3

stranski in zgornji robovi so oviti v dekorativno površino

zaobljeni stranski in zgornji robovi pri vratih (info - str. 76)

podboji za dvokrilna vrata s skritimi nasadili imajo na sredini obloga (info - str. 76)

ŠIRINA VRATNIH KRIL:

širina enokrilnih vrat od „60“ - „100“

širina dvokrilnih vrat od „120“ - „200“

STANDARDNA OPREMA:

ključavnica 72 mm za standarden ključ, WC metuljček ali cilindrični vložek

navojno vrtljiva nasadila 13,5/9 (beli cink), 2 kosa v vratih širine „60“ - „80“ ter 3 kosi v vratih širine „90“ - „100“

v vratih s skritimi nasadili je magnetna ključavnica z razmakom 90 mm za standardni ključ ali WC ključavnico s metuljčkom. Ključavnica za cilindrični vložek pa je z razmakom 85 mm

vrata s skritimi nasadili s 3D regulacijo v barvi krom/mat, ter z magnetno ključavnico

DOPLAČILA:

krilo brez izvrtine za ključavnico (brez doplačila)

vrata širine „100“

dodatno nasadilo za vrata dimenzije „60“ - „80“

pokrivni čepki za nasadila

ventilacijsko znižanje vratnega krila (možno samo pri modelu INTERO)

vrata s skritimi nasadili

podboj za dvokrilna vrata

cilindrična ključavnica 31/36

MOŽNI PODBOJI:

fiksni podboj [OB3]

nastavljiv podboj vrat z ravnim kotom 60 mm širine [ORS1], z ovalnim kotom 60 mm širine [ORS2] ali ravnim kotom 80 mm širine [ORS8]

nastavljiv podboj za modularna vrata s skritimi nasadili z ravnimi letvicami širine 60 mm [ORS7] ali širine 80 mm [ORS10]



ORS7
ORS10

Salerno

MOŽNE IZVEDBE VRATNIH KRIL:



KLASIČNA
VRATA



SIRINA ENOKRILNIH
VRAT 60 - 110
(šina „100“ „100“
za doplačilo)



SIRINA DVOKRILNIH
VRAT 120 - 200
(za doplačilo)



DRSNA VRATA
(za doplačilo)



VENTILACIJA:
ventilacijski čepki ali
ventilacijsko
znižanje vrat
(za doplačilo)



Salerno 1



Salerno 2



Salerno 3



Salerno 4



POVRŠINE:

ENDURO površina

Intenzivnost uporabe: ●●●○

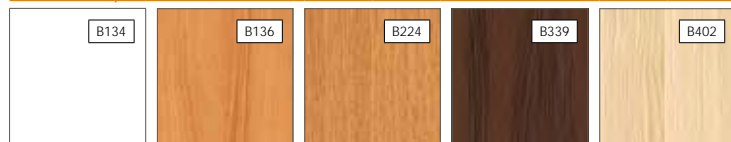

Lindo (Bela)

Bukev

Hrast

Oreh

Coimbra

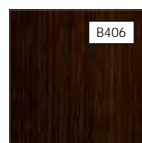

Wenge



Jesenski hrast

ENDURO 3D površina

Intenzivnost uporabe: ●●●○

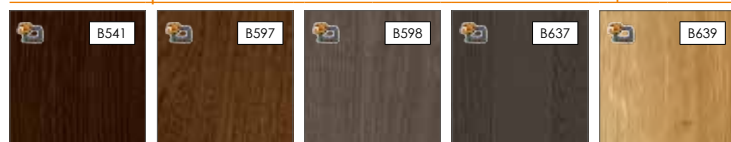

Plemeniti hrast

Klasični oreh

Pepelnati hrast

Antracit

Evropski hrast

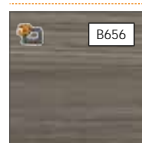

Italijanski hrast

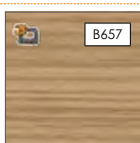

Severni hrast



Horizontalna struktura

ENDURO PLUS površina

Intenzivnost uporabe: ●●●○

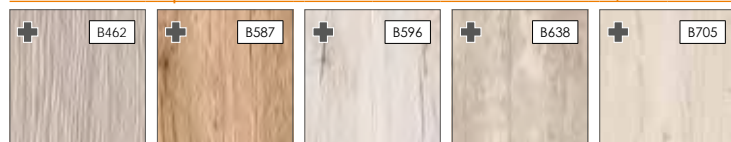

Cedr forte

Naravni hrast

Snežni hrast

Retro hrast

Pomladni hrast



Zimski hrast



Sibirski macesen

FORTE

Intenzivnost uporabe: ●●●●

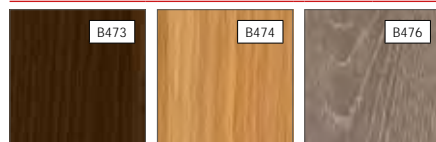

Oreh duro

Hrast eterno

Sivi hrast

CPL

Intenzivnost uporabe: ●●●●

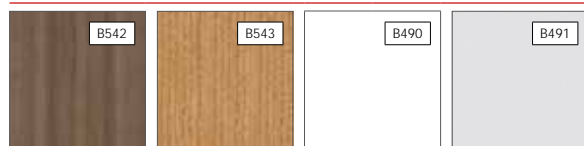

Temna coimbra

Svetli kostanj

Bela

Siva

STEKLO:

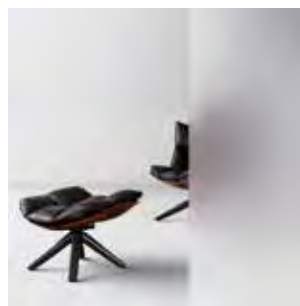

satinato

INFORMACIJE:



ORNAMETNO STEKLO JE POSTAVLJNO NA STRANI KJER SO VRATNA NASADILA

KONSTRUKCIJA:

SESTAVA STANDARDNIH NOTRANJJIH VRAT SALERNO

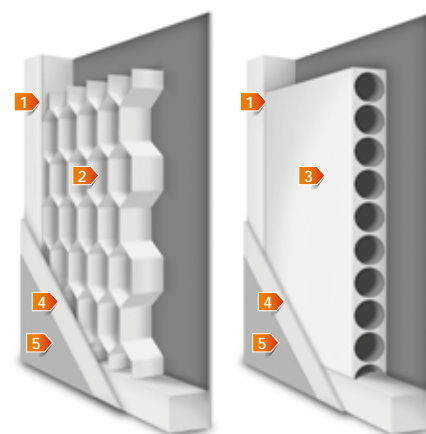

okvir vrat je sestavljen iz MDF	1
standardno polnilo - "kartonasto satje"	2
opcijsko polnilo - iverokal (za doplačilo)	3
okvirji so obojestransko prekriti z HDF ploščo	4
vratno krilo finalno površinsko obdelano z: ENDURO ali CPL	5
zasteklitvene letvice so v barvi vratnega krila	
stranski in zgornji robovi so oviti v dekorativno površino	
zaobljeni stranski in zgornji robovi pri vratih (info - str. 76)	
podboji za dvokrilna vrata s skritimi nasadili imajo na sredini oblogo (info - str. 76)	

ŠIRINA VRATNIH KRIL:

širina enokrilnih vrat od „60“ - „110“

širina dvokrilnih vrat od „120“ - „200“

STANDARDNA OPREMA:

ključavnica 72 mm za standarden ključ, WC metuljček ali cilindrični vložek

navojno vrtljiva nasadila 13,5/9 (beli cink), 2 kosa v vratih širine „60“ - „80“ ter 3 kosi v vratih širine „90“ - „110“

DOPLAČILA:

krilo brez izvrtine za ključavnico (brez doplačila)

vrata širine „100“, „110“

dodatno nasadilo za vrata dimenzije „60“ - „80“

pokrivni čepki za nasadila

ventilacijsko znižanje vratnega krila

PVC ventilacijska reža

vrata za drsni sistem

podboj za dvokrilna vrata

cilindrična ključavnica 31/36

polnilo iverokal

MOŽNI PODBOJI:

fiksni podboj [OB3]

nastavljiv podboj vrat z zaobljeno okrasno letvijo 60 mm širine [ORS1], z bombirano okrasno letvijo 60 mm širine [ORS2] ali zaobljeno okrasno letvijo 80 mm širine [ORS8]



ORS1
ORS2
ORS8

OB3

Norma Decor

MOŽNE IZVEDBE VRATNIH KRIL:



KLASIČNA
VRATA



SIRINA ENOKRILNIH
VRAT 60 - 110
(širina „100“, „100“
za doplačilo)



SIRINA DVOKRILNIH
VRAT 120 - 200
(za doplačilo)



DRSNA VRATA
(za doplačilo)



VENTILACIJA:
ventilacijski čepki,
ventilacijsko znižanje vrat ali
ventilacijska rešetka
(za doplačilo)



Norma Decor 1



Norma Decor 2



Norma Decor 3



Norma Decor 4



Norma Decor 5



Norma Decor 6



KRILA VRAT NORMA DÉCOR 2 IN 3 SO DOBAVLJIVA SAMO V BARVAH (B224), (B136), (B134), (B339).

POVRŠINE:

ENDURO površina

Intenzivnost uporabe: ●●●○



Lindo (Bela)

Bukev

Hrast

Oreh

Coimbra

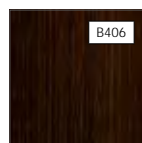

Wenge



Jesenski hrast

ENDURO 3D površina

Intenzivnost uporabe: ●●●○

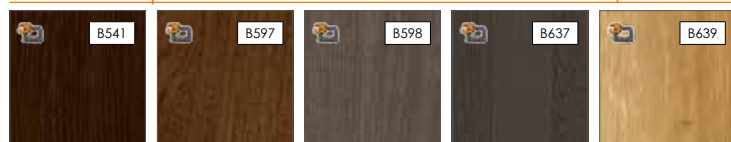

Plemeniti hrast

Klasični oreh

Pepelnati hrast

Antracit

Evropski hrast

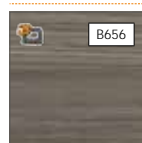

Italijanski hrast

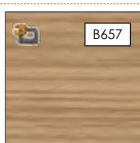

Severni hrast



Horizontalna struktura

ENDURO PLUS površina

Intenzivnost uporabe: ●●●○

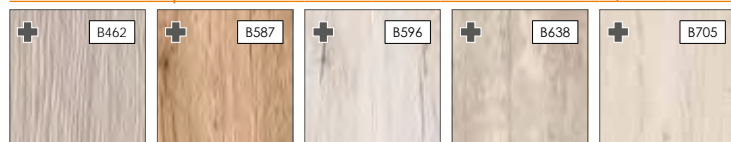

Cedr forte

Naravni hrast

Snežni hrast

Retro hrast

Pomladni hrast



Zimski hrast



Sibirski macesen

FORTE

Intenzivnost uporabe: ●●●●

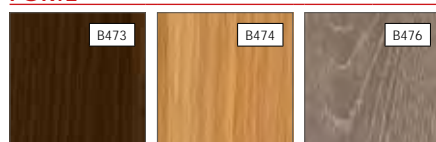

Oreh duro

Hrast eterno

Sivi hrast

CPL

Intenzivnost uporabe: ●●●●

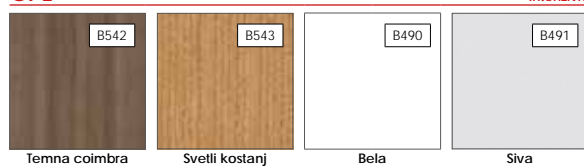

Temna coimbra

Svetli kostanj

Bela

Siva

STEKLO:

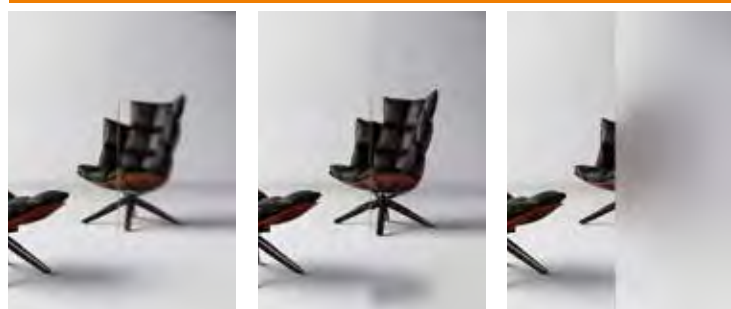

činčila (standard)

prozorno (lina)

satinato (za doplačilo / lina)

INFORMACIJE:



ORNAMETNO STEKLO JE POSTAVLJNO NA STRANI KJER SO VRATNA NASADILA

KONSTRUKCIJA:

SESTAVA STANDARDNIH NOTRANJIH VRAT NORMA DECOR

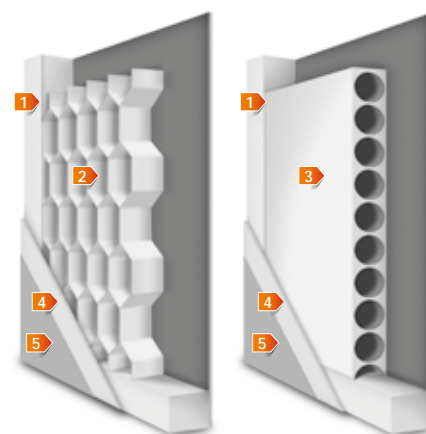

okvir vrat je sestavljen iz MDF

1

standardno polnilo - "kartonasto satje"

2

opcijsko polnilo - iverokal (za doplačilo)

3

okvirji so obojestransko prekriti z HDF ploščo

4

vratno krilo finalno površinsko obdelano z: ENDURO ali CPL

5

zasteklitvene letvice so v barvi vratnega krila

stranski in zgornji robovi so oviti v dekorativno površino

zaobljeni stranski in zgornji robovi pri vratih (info - str. 76)

podboji za dvokrilna vrata s skritimi nasadili imajo na sredini oblogo (info - str. 76)

ŠIRINA VRATNIH KRIL:

širina enokrilnih vrat od „60“ - „110“

širina dvokrilnih vrat od „120“ - „200“

STANDARDNA OPREMA:

ključavnica 72 mm za standarden ključ, WC metulček ali cilindrični vložek

navojno vrtljiva nasadila 1,3,5/9 (beli cink), 2 kosa v vratih širine „60“ - „80“ ter 3 kosi v vratih širine „90“ - „110“

DOPLAČILA:

krilo brez izvrtine za ključavnico (brez doplačila)

vrata širine „100“, „110“

dodatno nasadilo za vrata dimenzije „60“ - „80“

pokrivni čepki za nasadila

ventilacijsko znižanje vratnega krila

PVC ventilacijska reža

vrata za drsni sistem

podboj za dvokrilna vrata

cilindrična ključavnica 31/36

polnilo iverokal

ventilacijska rešetka

MOŽNI PODBOJI:

fiksni podboj [OB3]

nastavljiv podboj vrat z zaobljeno okrasno letvijo 60 mm širine [ORS1], z bombirano okrasno letvijo 60 mm širine [ORS2] ali zaobljeno okrasno letvijo 80 mm širine [ORS8]



ORS1
ORS2
ORS8

OB3

Torino

MOŽNE IZVEDBE VRATNIH KRIL:



KLASIČNA VRATA



SIRINA ENOKRILNIH VRAT 60 - 110 (širina „100“ - „100“ za doplačilo)



SIRINA DVOKRILNIH VRAT 120 - 200 (za doplačilo)



DRSNA VRATA (za doplačilo)



VENTILACIJA: ventilacijski čepki od ventilacijsko znižanje vrat (za doplačilo)



Torino 1



Torino 2



Torino 3



Torino 4



Torino 5



Torino 6



POVRŠINE:

ENDURO površina

Intenzivnost uporabe: ●●●○

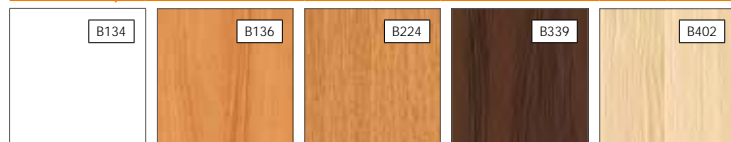

Lindo (Bela)

Bukev

Hrast

Oreh

Coimbra

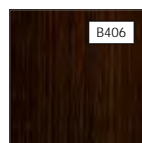

Wenge



Jesenski hrast

ENDURO 3D površina

Intenzivnost uporabe: ●●●○

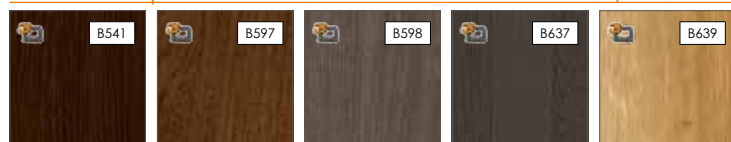

Plemeniti hrast

Klasični oreh

Pepelnati hrast

Antracit

Evropski hrast

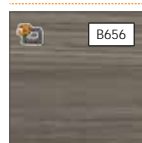

Italijanski hrast

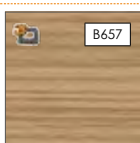

Severni hrast



Horizontalna struktura

ENDURO PLUS površina

Intenzivnost uporabe: ●●●○

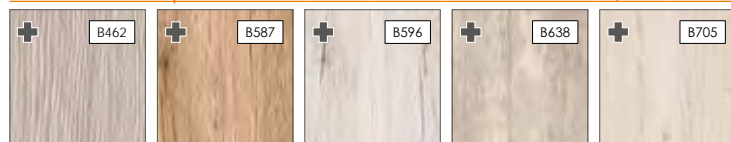

Cedr forte

Naravni hrast

Snežni hrast

Retro hrast

Pomladni hrast



Zimski hrast



Sibirski macesen

FORTE

Intenzivnost uporabe: ●●●●

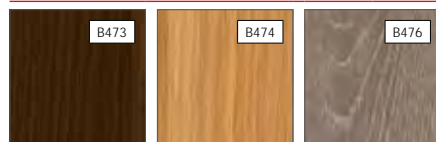

Oreh duro

Hrast eterno

Sivi hrast

CPL

Intenzivnost uporabe: ●●●●

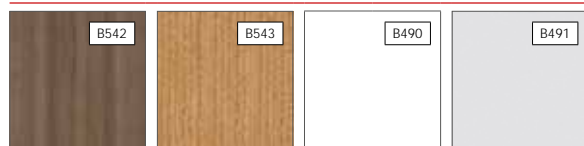

Temna coimbra

Svetli kostanj

Bela

Siva

STEKLO:

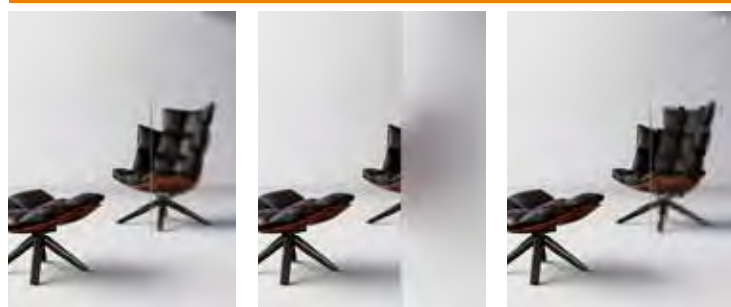

činčila (standard)

satinato (standard)

master carre (za doplačilo)

INFORMACIJE:



ORNAMETNO STEKLO JE POSTAVLJNO NA STRANI KJER SO VRATNA NASADILA

KONSTRUKCIJA:

SESTAVA STANDARDNIH NOTRANJIH VRAT TORINO

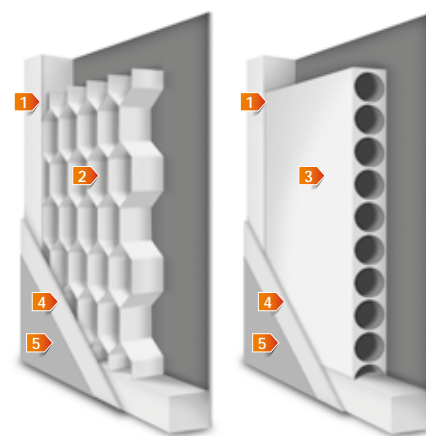

- okvir vrat je sestavljen iz MDF 1
- standardno polnilo - "kartonasto satje" 2
- opcijsko polnilo - iverokal (za doplačilo) 3
- okvirji so obojestransko prekriti z HDF ploščo 4
- vratno krilo finalno površinsko obdelano z: ENDURO ali CPL 5
- zasteklitvene letvice so v barvi vratnega krila
- stranski in zgornji robovi so oviti v dekorativno površino
- zaobljeni stranski in zgornji robovi pri vratih (info - str. 76)
- podboji za dvokrilna vrata s skritimi nasadili imajo na sredini oblogo (info - str. 76)

ŠIRINA VRATNIH KRIL:

širina enokrilnih vrat od „60“ - „110“

širina dvokrilnih vrat od „120“ - „200“

STANDARDNA OPREMA:

ključavnica 72 mm za standarden ključ, WC metulček ali cilindrični vložek

navojno vrtljiva nasadila 13,5/9 (beli cink), 2 kosa v vratih širine „60“ - „80“ ter 3 kosi v vratih širine „90“ - „110“

DOPLAČILA:

krilo brez izvrtine za ključavnico (brez doplačila)

vrata širine „100“, „110“

dodatno nasadilo za vrata dimenzije „60“ - „80“

pokrivni čepki za nasadila

ventilacijsko znižanje vratnega krila

PVC ventilacijska reža

vrata za drsni sistem

podboj za dvokrilna vrata

cilindrična ključavnica 31/36

polnilo iverokal

MOŽNI PODBOJI:

fiksni podboj [OB3]

nastavljiv podboj vrat z zaobljeno okrasno letvijo 60 mm širine [ORS1], z bombirano okrasno letvijo 60 mm širine [ORS2] ali zaobljeno okrasno letvijo 80 mm širine [ORS8]



ORS1
ORS2
ORS8

Merano

MOŽNE IZVEDBE VRATNIH KRIL:



KLASIČNA
VRATA



SIRINA ENOKRILNIH
VRAT 60 - 110
(šina „100“ „100“
za doplačilo)



SIRINA DVOKRILNIH
VRAT 120 - 200
(za doplačilo)



DRSNA VRATA
(za doplačilo)



VENTILACIJA:
ventilacijski čepki ali
ventilacijsko
znižanje vrat
(za doplačilo)



Merano 1



Merano 2



Merano 3



Merano 4



Merano 5



POVRŠINE:

ENDURO površina

Intenzivnost uporabe: ●●●○



ENDURO 3D površina

Intenzivnost uporabe: ●●●○

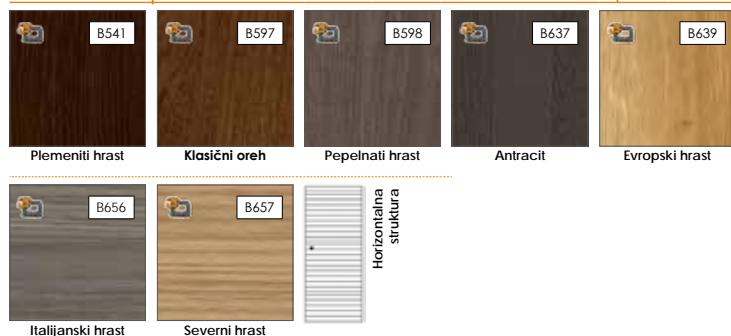

ENDURO PLUS površina

Intenzivnost uporabe: ●●●○

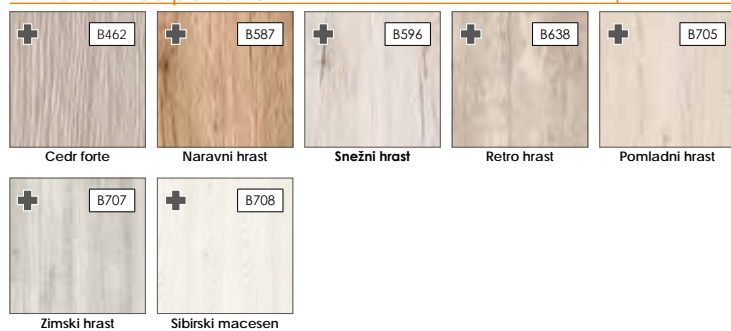

FORTE

Intenzivnost uporabe: ●●●●



CPL

Intenzivnost uporabe: ●●●●

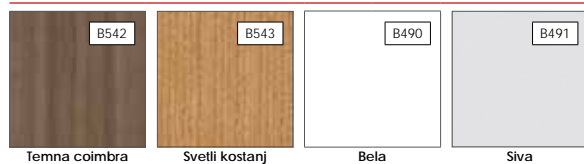

STEKLO:

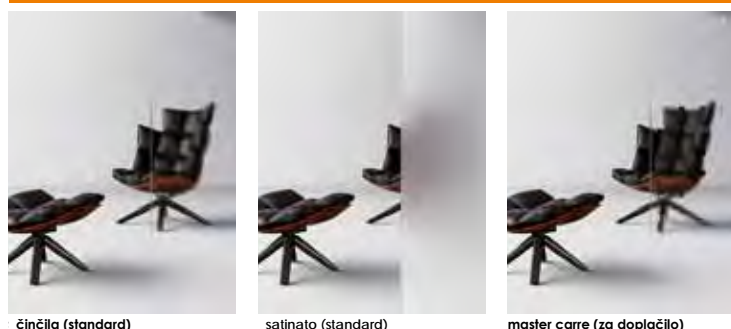

INFORMACIJE:

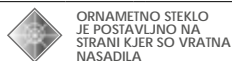

PODROBNE INFORMACIJE: PODBOJI - STR. 77-82

KONSTRUKCIJA:

SESTAVA STANDARDNIH NOTRANJNH VRAT MERANO

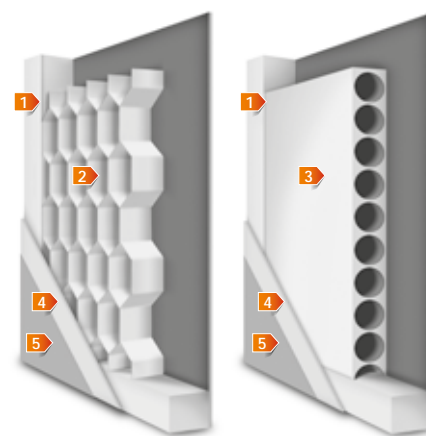

- okvir vrat je sestavljen iz MDF 1
 - standardno polnilo - "kartonasto satje" 2
 - opcijsko polnilo - iverokal (za doplačilo) 3
 - okvirji so obojestransko prekriti z HDF ploščo 4
 - vratno krilo finalno površinsko obdelano z: ENDURO ali CPL 5
- zasteklitvene letvice so v barvi vratnega krila
- stranski in zgornji robovi so oviti v dekorativno površino
- zaobljeni stranski in zgornji robovi pri vratih (info - str. 76)
- podboji za dvokrilna vrata s skritimi nasadili imajo na sredini oblogo (info - str. 76)

ŠIRINA VRATNIH KRIL:

- širina enokrilnih vrat od „60“ - „110“
- širina dvokrilnih vrat od „120“ - „200“

STANDARDNA OPREMA:

- ključavnica 72 mm za standarden ključ, WC metuljček ali cilindrični vložek
- navojno vrtljiva nasadila 13,5/9 (beli cink), 2 kosa v vratih širine „60“ - „80“ ter 3 kosi v vratih širine „90“ - „110“

DOPLAČILA:

- krilo brez izvrtine za ključavnico (brez doplačila)
- vrata širine „100“, „110“
- dodatno nasadilo za vrata dimenzije „60“ - „80“
- pokrivni čepki za nasadila
- ventilacijsko znižanje vratnega krila
- PVC ventilacijska reža
- vrata za drsni sistem
- podboj za dvokrilna vrata
- cilindrična ključavnica 31/36
- polnilo iverokal

MOŽNI PODBOJI:

- fiksni podboj [OB3]
- nastavljiv podboj vrat z zaobljeno okrasno letvijo 60 mm širine [ORS1], z bombirano okrasno letvijo 60 mm širine [ORS2] ali zaobljeno okrasno letvijo 80 mm širine [ORS8]



MOŽNE IZVEDBE VRATNIH KRIL:



KLASIČNA VRATA



SIRINA ENOKRILNIH VRAT 60 - 110 (širina „100“ „100“ za doplačilo)



SIRINA DVOKRILNIH VRAT 120 - 200 (za doplačilo)



DRSNA VRATA (za doplačilo)



VENTILACIJA: ventilacijski čepki ali ventilacijsko znižanje vrat (za doplačilo)



Lido 1



Lido 2



Lido 3



Lido 4



Lido 10



Lido 14



Lido 15



Lido 16



Lido 17



POVRŠINE:

ENDURO površina

Intenzivnost uporabe: ●●●○



ENDURO 3D površina

Intenzivnost uporabe: ●●●○

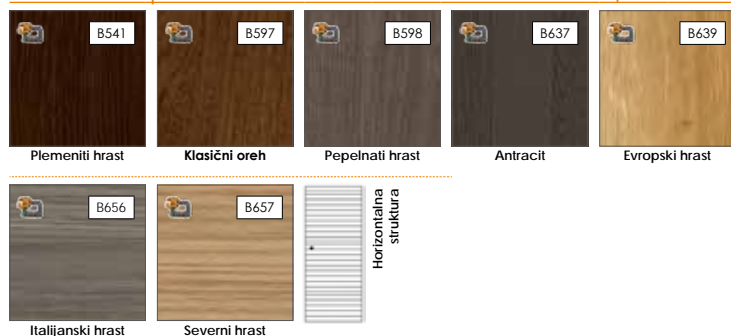

ENDURO PLUS površina

Intenzivnost uporabe: ●●●○



FORTE

Intenzivnost uporabe: ●●●●



CPL

Intenzivnost uporabe: ●●●●

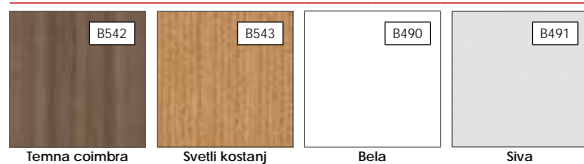

širina ALU letvice: 8 mm

KONSTRUKCIJA:

SESTAVA STANDARDNIH NOTRANJIH VRAT LIDO

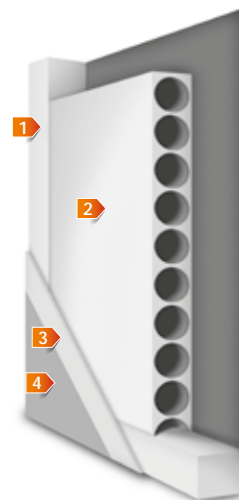

okvir vrat je sestavljen iz MDF	1
standardno polnilo - iverokal	2
okvirji so obojestransko prekriti z HDF ploščo	3
vratno krilo finalno površinsko obdelano z: ENDURO ali CPL	4
širina ALU letvice: 8 mm	
stranski in zgornji robovi so oviti v dekorativno površino	
zaobljeni stranski in zgornji robovi pri vratih (info - str. 76)	
podboji za dvokrilna vrata s skritimi nasadili imajo na sredini oblogo (info - str. 76)	

ŠIRINA VRATNIH KRIL:

širina enokrilnih vrat od „60“ - „110“

širina dvokrilnih vrat od „120“ - „200“

STANDARDNA OPREMA:

ključavnica 72 mm za standarden ključ, WC metulček ali cilindrični vložek

navojno vrtljiva nasadila 13,5/9 (beli cink), 2 kosa v vratih širine „60“ - „80“ ter 3 kosi v vratih širine „90“ - „110“

DOPLAČILA:

krilo brez izvrtine za ključavnico (brez doplačila)

vrata širine „100“, „110“

dodatno nasadilo za vrata dimenzije „60“ - „80“

pokrivni čepki za nasadila

ventilacijsko znižanje vratnega krila

PVC ventilacijska reža

vrata za drsni sistem

podboj za dvokrilna vrata

cilindrična ključavnica 31/36

MOŽNI PODBOJI:

fiksni podboj [OB3]

nastavljiv podboj vrat z ravnim kotom 60 mm širine [ORS1], z ovalnim kotom 60 mm širine [ORS2] ali ravnim kotom 80 mm širine [ORS8]



MOŽNE IZVEDBE VRATNIH KRIL:



KLASIČNA
VRATA



SIRINA ENOKRILNIH
VRAT 60 - 110
(širina „100“ - „100“
za doplačilo)



SIRINA DVOKRILNIH
VRAT 120 - 200
(za doplačilo)



DRSNA VRATA
(za doplačilo)



VENTILACIJA:
ventilacijski čepki ali
ventilacijsko
znižanje vrat
(za doplačilo)



Dolce 1



Dolce 2



Dolce 3



POVRŠINE:

ENDURO površina

Intenzivnost uporabe: ●●●○

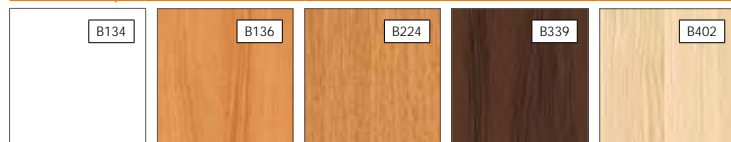

Lindo (Bela)

Bukev

Hrast

Oreh

Coimbra

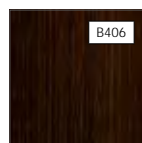

Wenge



Jesenski hrast

ENDURO 3D površina

Intenzivnost uporabe: ●●●○

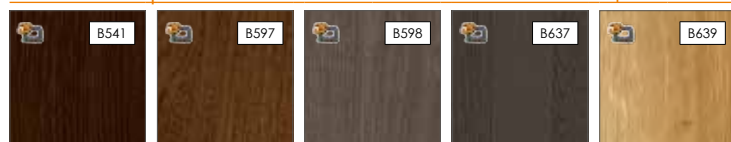

Plemeniti hrast

Klasični oreh

Pepelnati hrast

Antracit

Evropski hrast

ENDURO PLUS površina

Intenzivnost uporabe: ●●●○

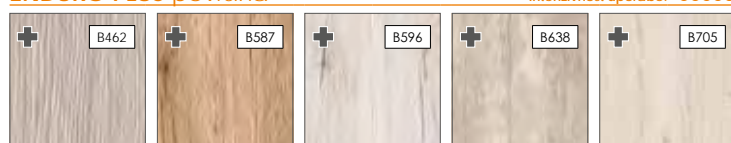

Cedr forte

Naravni hrast

Snežni hrast

Retro hrast

Pomladni hrast



Zimski hrast



Sibirski macesen

FORTE

Intenzivnost uporabe: ●●●●

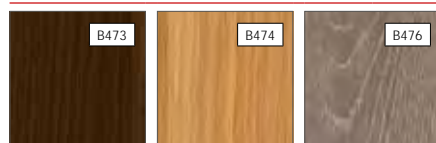

Oreh duro

Hrast eterno

Sivi hrast

CPL

Intenzivnost uporabe: ●●●●

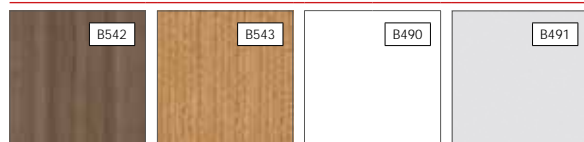

Temna coimbra

Svetli kostanj

Bela

Siva

STEKLO:

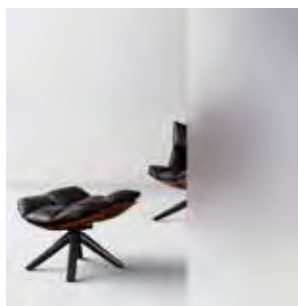

satinato

INFORMACIJE:



ORNAMENTNO STEKLO JE POSTAVLJNO NA STRANI KJER SO VRATNA NASADILA

KONSTRUKCIJA:

SESTAVA STANDARDNIH NOTRANJNH VRAT DOLCE

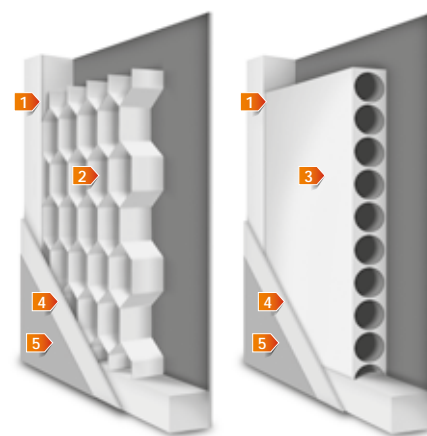

- 1 okvir vrat je sestavljen iz MDF
 - 2 standardno polnilo - "kartonasto satje"
 - 3 opcijsko polnilo - iverokal (za doplačilo)
 - 4 okvirji so obojestransko prekriti z HDF ploščo
 - 5 vratno krilo finalno površinsko obdelano z: ENDURO ali CPL
- zasteklitvene letvice so v barvi vratnega krila
- stranski in zgornji robovi so oviti v dekorativno površino
- zaobljeni stranski in zgornji robovi pri vratih (info - str. 76)
- podboji za dvokrilna vrata s skritimi nasadili imajo na sredini oblogo (info - str. 76)

ŠIRINA VRATNIH KRIL:

širina enokrilnih vrat od „60“ - „110“

širina dvokrilnih vrat od „120“ - „200“

STANDARDNA OPREMA:

ključavnica 72 mm za standarden ključ, WC metulček ali cilindrični vložek

navojno vrtljiva nasadila 13,5/9 (beli cink), 2 kosa v vratih širine „60“ - „80“ ter 3 kosi v vratih širine „90“ - „110“

DOPLAČILA:

krilo brez izvrtine za ključavnico (brez doplačila)

vrata širine „100“, „110“

dodatno nasadilo za vrata dimenzije „60“ - „80“

pokrivni čepki za nasadila

ventilacijsko znižanje vratnega krila

PVC ventilacijska reža

vrata za drsni sistem

podboj za dvokrilna vrata

cilindrična ključavnica 31/36

polnilo iverokal

MOŽNI PODBOJI:

fiksni podboj [OB3]

nastavljiv podboj vrat z zaobljeno okrasno letvijo 60 mm širine [ORS1], z bombirano okrasno letvijo 60 mm širine [ORS2] ali zaobljeno okrasno letvijo 80 mm širine [ORS8]



ORS1
ORS2
ORS8

OB3

MOŽNE IZVEDBE VRATNIH KRIL:



KLASIČNA
VRATA



SIRINA ENOKRILNIH
VRAT 60 - 110
(širina „100“ „100“
za doplaćilo)



SIRINA DVOKRILNIH
VRAT 120 - 200
(za doplaćilo)



DRSNA VRATA
(za doplaćilo)



VENTILACIJA:
ventilacijski čepki ali
ventilacijsko
znižanje vrat
(za doplaćilo)



Sfrada 1



Sfrada 2



Sfrada 3



POVRŠINE:

ENDURO površina

Intenzivnost uporabe: ●●●○



ENDURO 3D površina

Intenzivnost uporabe: ●●●○

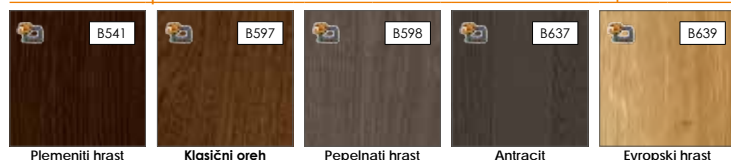

ENDURO PLUS površina

Intenzivnost uporabe: ●●●○



FORTE

Intenzivnost uporabe: ●●●●



CPL

Intenzivnost uporabe: ●●●●

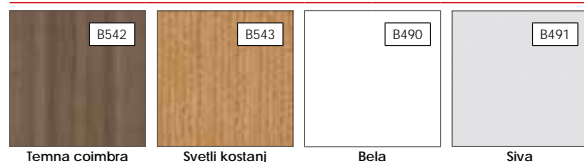

KONSTRUKCIJA:

SESTAVA STANDARDNIH NOTRANJNH VRAT STRADA

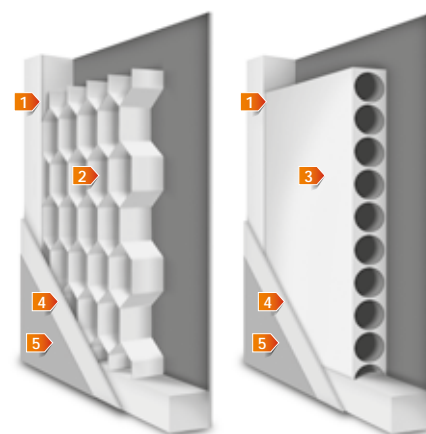

- 1 okvir vrat je sestavljen iz MDF
 - 2 standardno polnilo - "kartonasto satje"
 - 3 opcijsko polnilo - iverokal (za doplačilo)
 - 4 okvirji so obojestransko prekriti z HDF ploščo
 - 5 vratno krilo finalno površinsko obdelano z: ENDURO ali CPL
- zasteklitvene letvice so v barvi vratnega krila
- stranski in zgornji robovi so oviti v dekorativno površino
- zaobljeni stranski in zgornji robovi pri vratih (info - str. 76)
- podboji za dvokrilna vrata s skritimi nasadili imajo na sredini oblogo (info - str. 76)

ŠIRINA VRATNIH KRIL:

širina enokrilnih vrat od „60“ - „110“

širina dvokrilnih vrat od „120“ - „200“

STANDARDNA OPREMA:

ključavnica 72 mm za standarden ključ, WC metulček ali cilindrični vložek

navojno vrtljiva nasadila 13,5/9 (beli cink), 2 kosa v vratih širine „60“ - „80“ ter 3 kosi v vratih širine „90“ - „110“

DOPLAČILA:

krilo brez izvrtine za ključavnico (brez doplačila)

vrata širine „100“, „110“

dodatno nasadilo za vrata dimenzije „60“ - „80“

pokrivni čepki za nasadila

ventilacijsko znižanje vratnega krila

PVC ventilacijska reža

vrata za drsni sistem

podboj za dvokrilna vrata

cilindrična ključavnica 31/36

polnilo iverokal

MOŽNI PODBOJI:

fiksni podboj [OB3]

nastavljivi podboj vrat z zaobljeno okrasno letvijo 60 mm širine [ORS1], z bombirano okrasno letvijo 60 mm širine [ORS2] ali zaobljeno okrasno letvijo 80 mm širine [ORS8]



STEKLO:



satinato

INFORMACIJE:



ORNAMETNO STEKLO JE POSTAVLJNO NA STRANI KJER SO VRATNA NASADILA

Parma in Averno

MOŽNE IZVEDBE VRATNIH KRIL:



KLASIČNA VRATA



SIRINA ENOKRILNIH VRAT 60 - 110 (širina „100“ - „100“ za doplačilo)



SIRINA DVOKRILNIH VRAT 120 - 200 (za doplačilo)



DRSNA VRATA (za doplačilo)



VENTILACIJA: ventilacijski čepki ali ventilacijsko znižanje vrat (za doplačilo)



Parma 1



Parma 2



Parma 3



Averno 1



Averno 2



Averno 3



POVRŠINE:

ENDURO površina

Intenzivnost uporabe: ●●●○



ENDURO 3D površina

Intenzivnost uporabe: ●●●○

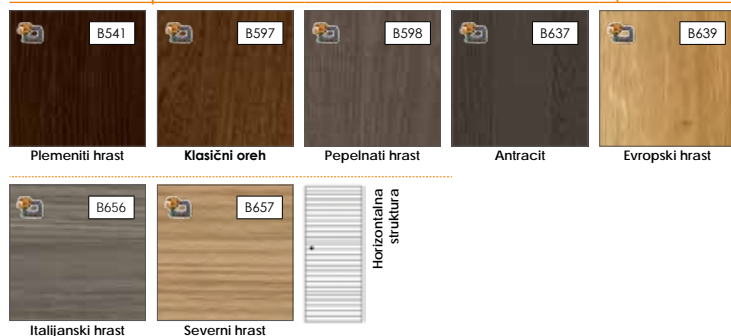

ENDURO PLUS površina

Intenzivnost uporabe: ●●●○

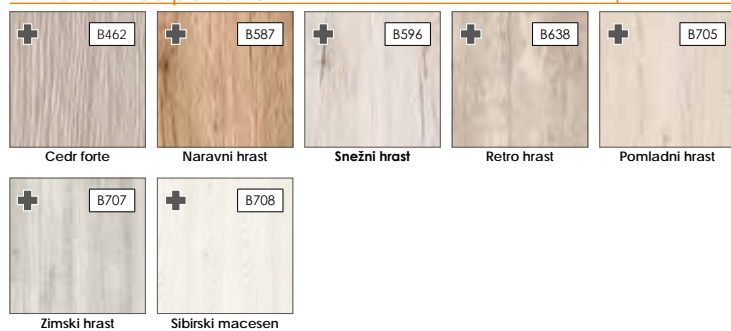

FORTE

Intenzivnost uporabe: ●●●●



CPL

Intenzivnost uporabe: ●●●●

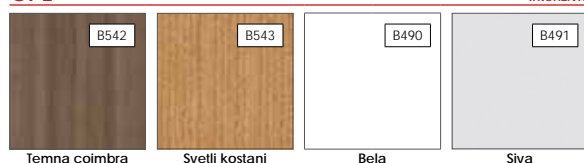

STEKLO:

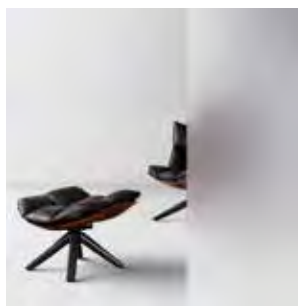

satinato

INFORMACIJE:



ORNAMETNO STEKLO JE POSTAVLJNO NA STRANI KJER SO VRATNA NASADILA

PODROBNE INFORMACIJE: PODBOJI - STR. 77-82

KONSTRUKCIJA:

SESTAVA STANDARDNIH NOTRANJIH VRAT PARMA IN AVERNO

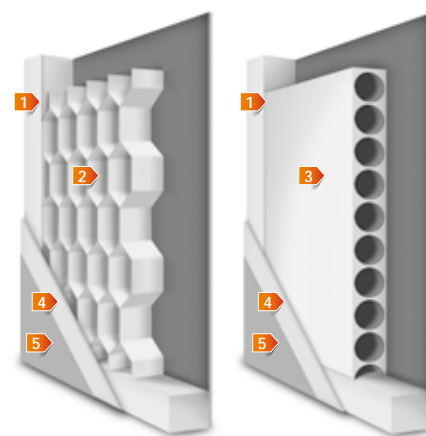

- okvir vrat je sestavljen iz MDF 1
- standardno polnilo - "kartonasto satje" 2
- opcijsko polnilo - iverokal (za doplačilo) 3
- okvirji so obojestransko prekriti z HDF ploščo 4
- vratno krilo finalno površinsko obdelano z: ENDURO ali CPL 5
- zasteklitvene letvice so v barvi vratnega krila
- stranski in zgornji robovi so oviti v dekorativno površino
- zaobljeni stranski in zgornji robovi pri vratih (info - str. 76)
- podboji za dvokrilna vrata s skritimi nasadili imajo na sredini oblogo (info - str. 76)

ŠIRINA VRATNIH KRIL:

- širina enokrilnih vrat od „60“ - „110“
- širina dvokrilnih vrat od „120“ - „200“

STANDARDNA OPREMA:

- ključavnica 72 mm za standarden ključ, WC metuljček ali cilindrični vložek
- navojno vrtljiva nasadila 13,5/9 (beli cink), 2 kosa v vratih širine „60“ - „80“ ter 3 kosi v vratih širine „90“ - „110“

DOPLAČILA:

- krilo brez izvrtine za ključavnico (brez doplačila)
- vrata širine „100“, „110“
- dodatno nasadilo za vrata dimenzije „60“ - „80“
- pokrivni čepki za nasadila
- ventilacijsko znižanje vratnega krila
- PVC ventilacijska reža
- vrata za drsni sistem
- podboj za dvokrilna vrata
- cilindrična ključavnica 31/36
- polnilo iverokal

MOŽNI PODBOJI:

- fiksni podboj [OB3]
- nastavljivi podboj vrat z zaobljeno okrasno letvijo 60 mm širine [ORS1], z bombirano okrasno letvijo 60 mm širine [ORS2] ali zaobljeno okrasno letvijo 80 mm širine [ORS8]



Sagittarius, Libra in Taurus

MOŽNE IZVEDBE VRATNIH KRIL:



KLASIČNA
VRATA



SIRINA ENOKRILNIH
VRAT 60 - 110
(širina „100“ „100“
za doplačilo)



SIRINA DVOKRILNIH
VRAT 120 - 200
(za doplačilo)



DRSNA VRATA
(za doplačilo)



VENTILACIJA:
ventilacijski čepki ali
ventilacijsko
znižanje vrat
(za doplačilo)



Sagittarius 1



Sagittarius 2



Sagittarius 3



Libra



Taurus



VRATA TAURUS SO DOSTOPNA SAMO V NASLEDNJIH BARVAH: B288, B373

POVRŠINE:

ENDURO površina

Intenzivnost uporabe: ●●●○



ENDURO 3D površina

Intenzivnost uporabe: ●●●○

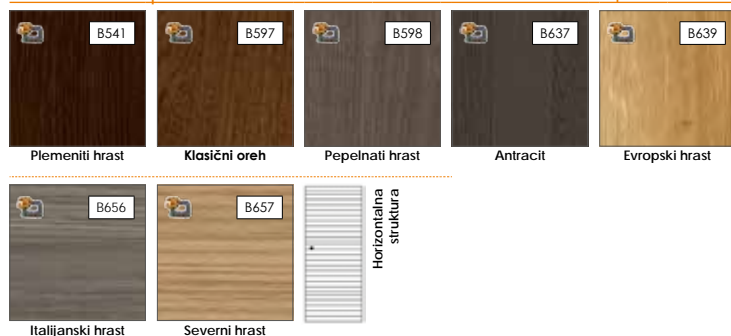

ENDURO PLUS površina

Intenzivnost uporabe: ●●●○

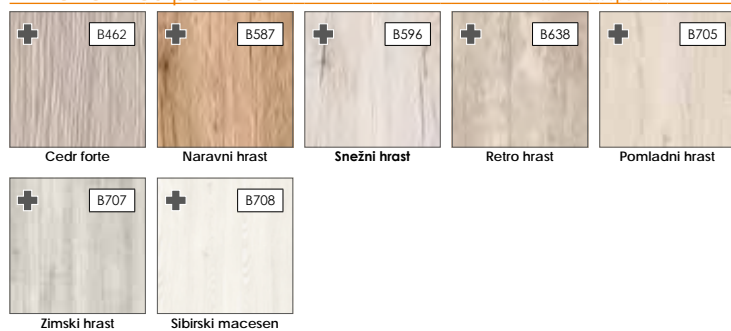

FORTE

Intenzivnost uporabe: ●●●●



CPL

Intenzivnost uporabe: ●●●●

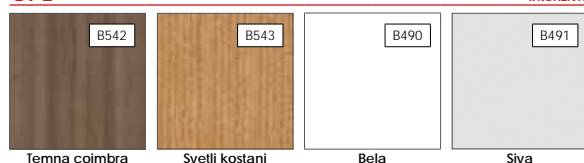

STEKLO:

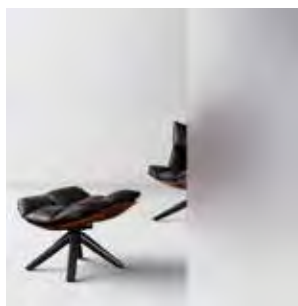

satinato

INFORMACIJE:



ORNAMETNO STEKLO JE POSTAVLJNO NA STRANI KJER SO VRATNA NASADILA

KONSTRUKCIJA:

SESTAVA STANDARDNIH NOTRANJIH VRAT SAGITTARIUS, LIBRA IN TAURUS

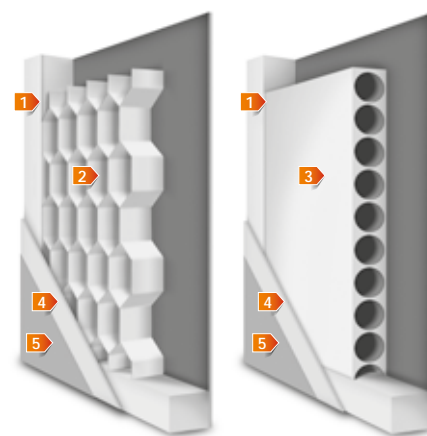

- okvir vrat je sestavljen iz MDF 1
- standardno polnilo - "kartonasto satje" 2
- opcijsko polnilo - iverokal (za doplačilo) 3
- okvirji so obojestransko prekriti z HDF ploščo 4
- vratno krilo finalno površinsko obdelano z: ENDURO ali CPL 5
- zasteklitvene letvice so v barvi vratnega krila
- stranski in zgornji robovi so oviti v dekorativno površino
- zaobljeni stranski in zgornji robovi pri vratih (info - str. 76)
- podboji za dvokrilna vrata s skritimi nasadili imajo na sredini obloga (info - str. 76)

ŠIRINA VRATNIH KRIL:

- širina enokrilnih vrat od „60“ - „110“
- širina dvokrilnih vrat od „120“ - „200“

STANDARDNA OPREMA:

- ključavnica 72 mm za standarden ključ, WC metuljček ali cilindrični vložek
- navojno vrtljiva nasadila 13,5/9 (beli cink), 2 kosa v vratih širine „60“ - „80“ ter 3 kosi v vratih širine „90“ - „110“

DOPLAČILA:

- krilo brez izvrtine za ključavnico (brez doplačila)
- vrata širine „100“, „110“
- dodatno nasadilo za vrata dimenzije „60“ - „80“
- pokrivni čepki za nasadila
- ventilacijsko znižanje vratnega krila
- PVC ventilacijska reža
- vrata za drsni sistem
- podboj za dvokrilna vrata
- cilindrična ključavnica 31/36
- polnilo iverokal

MOŽNI PODBOJI:

- fiksni podboj [OB3]
- nastavljivi podboj vrat z zaobljeno okrasno letvijo 60 mm širine [ORS1], z bombirano okrasno letvijo 60 mm širine [ORS2] ali zaobljeno okrasno letvijo 80 mm širine [ORS8]



Gemini in Virgo

MOŽNE IZVEDBE VRATNIH KRIL:



KLASIČNA
VRATA



SIRINA ENOKRILNIH
VRAT 60 - 110
(širina „100“, „100“
za doplačilo)



SIRINA DVOKRILNIH
VRAT 120 - 200
(za doplačilo)



DRSNA VRATA
(za doplačilo)



VENTILACIJA:
ventilacijski čepki ali
ventilacijsko
znižanje vrat
(za doplačilo)



Gemini 1



Gemini 2



Gemini 3



Virgo 1



Virgo 2



Virgo 3



POVRŠINE:

ENDURO površina

Intenzivnost uporabe: ●●●○



ENDURO 3D površina

Intenzivnost uporabe: ●●●○

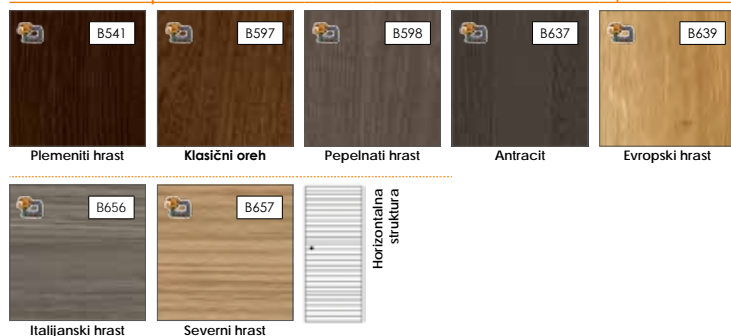

ENDURO PLUS površina

Intenzivnost uporabe: ●●●○

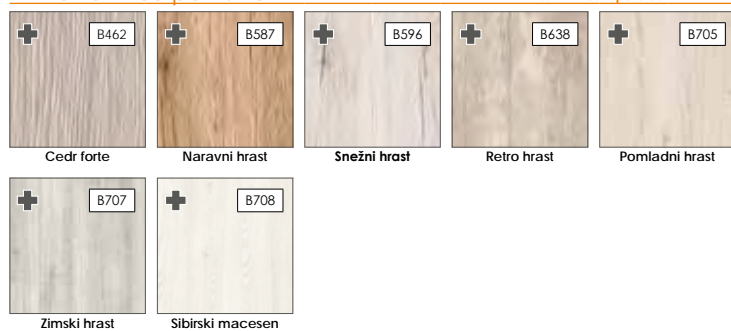

FORTE

Intenzivnost uporabe: ●●●●



CPL

Intenzivnost uporabe: ●●●●

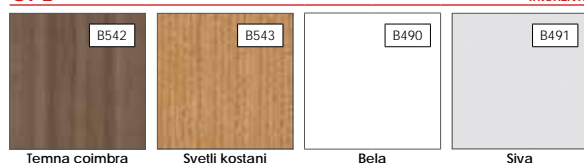

STEKLO:

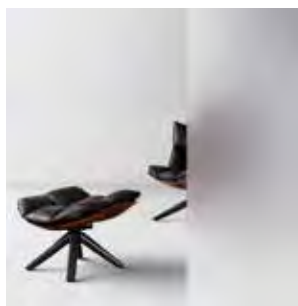

satinato

INFORMACIJE:

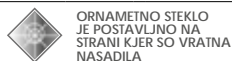

ORNAMETNO STEKLO JE POSTAVLJNO NA STRANI KJER SO VRATNA NASADILA

KONSTRUKCIJA:

SESTAVA STANDARDNIH NOTRANJIH VRAT GEMINI IN VIRGO

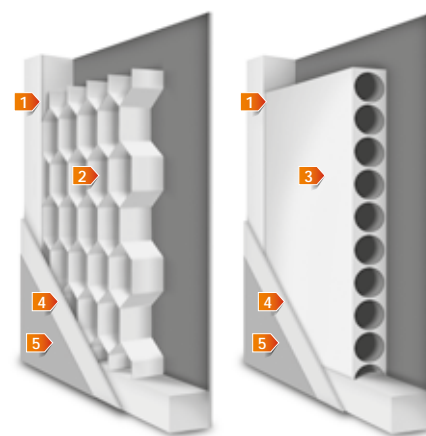

- okvir vrat je sestavljen iz MDF 1
- standardno polnilo - "kartonasto satje" 2
- opcijsko polnilo - iverokal (za doplačilo) 3
- okvirji so obojestransko prekriti z HDF ploščo 4
- vratno krilo finalno površinsko obdelano z: ENDURO ali CPL 5
- zasteklitvene letvice so v barvi vratnega krila
- stranski in zgornji robovi so oviti v dekorativno površino
- zaobljeni stranski in zgornji robovi pri vratih (info - str. 76)
- podboji za dvokrilna vrata s skritimi nasadili imajo na sredini oblogo (info - str. 76)

ŠIRINA VRATNIH KRIL:

- širina enokrilnih vrat od „60“ - „110“
- širina dvokrilnih vrat od „120“ - „200“

STANDARDNA OPREMA:

- ključavnica 72 mm za standarden ključ, WC metuljček ali cilindrični vložek
- navojno vrtljiva nasadila 13,5/9 (beli cink), 2 kosa v vratih širine „60“ - „80“ ter 3 kosi v vratih širine „90“ - „110“

DOPLAČILA:

- krilo brez izvrtine za ključavnico (brez doplačila)
- vrata širine „100“, „110“
- dodatno nasadilo za vrata dimenzije „60“ - „80“
- pokrivni čepki za nasadila
- ventilacijsko znižanje vratnega krila
- PVC ventilacijska reža
- vrata za drsni sistem
- podboj za dvokrilna vrata
- cilindrična ključavnica 31/36
- polnilo iverokal

MOŽNI PODBOJI:

- fiksni podboj [OB3]
- nastavljivi podboj vrat z zaobljeno okrasno letvijo 60 mm širine [ORS1], z bombirano okrasno letvijo 60 mm širine [ORS2] ali zaobljeno okrasno letvijo 80 mm širine [ORS8]



MOŽNE IZVEDBE VRATNIH KRIL:



KLASIČNA VRATA



SIRINA ENOKRILNIH VRAT 60 - 110 (širina „100“ - „100“ za doplaćilo)



SIRINA DVOKRILNIH VRAT 120 - 200 (za doplaćilo)



DRSNA VRATA (za doplaćilo)



VENTILACIJA: ventilacijski čepki otvorenje vrat (za doplaćilo)



Orso 1



Orso 2



Orso 3



Orso 4



Orso 5



POVRŠINE:

ENDURO površina

Intenzivnost uporabe: ●●●○



ENDURO 3D površina

Intenzivnost uporabe: ●●●○

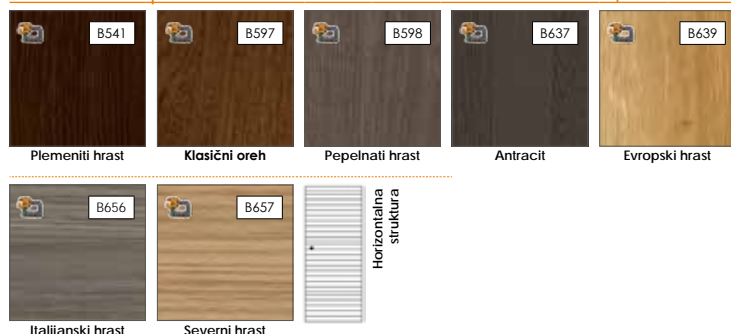

ENDURO PLUS površina

Intenzivnost uporabe: ●●●○



FORTE

Intenzivnost uporabe: ●●●●



CPL

Intenzivnost uporabe: ●●●●

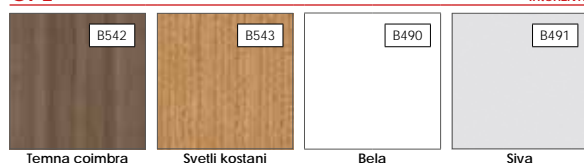

STEKLO:

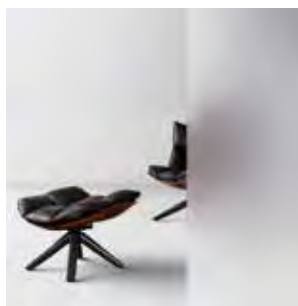

satinato

INFORMACIJE:



ORNAMETNO STEKLO JE POSTAVLJENO NA STRANI KJER SO VRATNA NASADILA

KONSTRUKCIJA:

SESTAVA STANDARDNIH NOTRANJIH VRAT ORSO

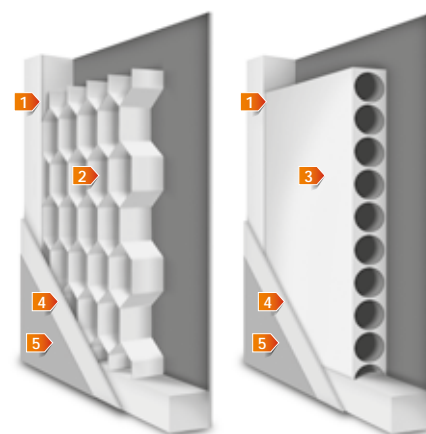

- okvir vrat je sestavljen iz MDF 1
- standardno polnilo - "kartonasto satje" 2
- opcijsko polnilo - iverokal (za doplačilo) 3
- okvirji so obojestransko prekriti z HDF ploščo 4
- vratno krilo finalno površinsko obdelano z: ENDURO ali CPL 5
- zasteklitvene letvice so v barvi vratnega krila
- stranski in zgornji robovi so oviti v dekorativno površino
- zaobljeni stranski in zgornji robovi pri vratih (info - str. 76)
- podboji za dvokrilna vrata s skritimi nasadili imajo na sredini oblogo (info - str. 76)

ŠIRINA VRATNIH KRIL:

- širina enokrilnih vrat od „60“ - „110“
- širina dvokrilnih vrat od „120“ - „200“

STANDARDNA OPREMA:

- ključavnica 72 mm za standarden ključ, WC metuljček ali cilindrični vložek
- navojno vrtljiva nasadila 13,5/9 (beli cink), 2 kosa v vratih širine „60“ - „80“ ter 3 kosi v vratih širine „90“ - „110“

DOPLAČILA:

- krilo brez izvrtine za ključavnico (brez doplačila)
- vrata širine „100“, „110“
- dodatno nasadilo za vrata dimenzije „60“ - „80“
- pokrivni čepki za nasadila
- ventilacijsko znižanje vratnega krila
- PVC ventilacijska reža
- vrata za drsni sistem
- podboj za dvokrilna vrata
- cilindrična ključavnica 31/36
- polnilo iverokal

MOŽNI PODBOJI:

- fiksni podboj [OB3]
- nastavljivi podboj vrat z zaobljeno okrasno letvijo 60 mm širine [ORS1], z bombirano okrasno letvijo 60 mm širine [ORS2] ali zaobljeno okrasno letvijo 80 mm širine [ORS8]



Amber

MOŽNE IZVEDBE VRATNIH KRIL:



SIRINA ENOKRILNIH
VRAT 60 - 90



VENTILACIJA:
ventilacijsko
znižanje vrat
(za doplačilo)

INFORMACIJE:



ORNAMENITNO STEKLO
JE POSTAVLJIVO NA
STRANI KJER SO
VRATNA
NASADILA

Amber 3



Amber 5



Amber 6



Amber 7



Amber 8



Amber 9



Amber 11



Amber 12



Amber 13



Amber 14

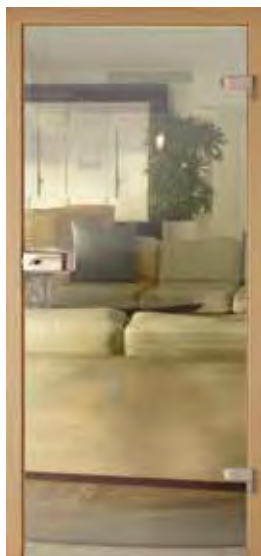

Amber 15



Amber 16



VRSTE STEKLA

Amber 3 - tisk na prozornem steklu

Amber 5 - tisk na prozornem steklu

Amber 6 - tisk na prozornem steklu

Amber 7 - tisk na prozornem steklu

Amber 8 - tisk na satinato steklu

Amber 9 - graviranje na satinato steklu

Amber 11- tisk na prozornem steklu

Amber 12 - graviranje na satinato steklu

Amber 13 - satinato

Amber 14 - prozorno steklo

Amber 15 - steklo v grafitni barvi

Amber 16 - graviranje na satinato steklu

OGLEJTE SI NA NAŠEM
YOUTUBE KANALU



SESTAVA IN
VGRADNJA
STEKLENIH VRATNIH
KRIL AMBER





DOPLAČILA:

Studio Rondo



Studio Classic



Studio Arcos



IZVEDBE KLJUČAVNIC:



Kljuka "hidden", brez izvrtine za ključ



Kljuka "protude", brez izvrtine za ključ



Standardna ključavnica



Cilindrična ključavnica



WC ključavnica

MOŽNE OBDELAVE:

Nerjaveče jeklo

Eloksirano srebro

KONSTRUKCIJA:

steklo: kaljeno steklo 8 mm

mat steklo je na strani vratnih nasadil

fiksni podboj ali nastavljen podboj, 2 nasadila

STEKLENO VRATNO KRILLO SE MORA NAROČITI SKUPAJ S PODBOJEM

DIMENZIJA STEKLENIH VRAT (MM)	„60“	„70“	„80“	„90“
širina vratnega krila	617	717	817	917
višina vratnega krila	(PL) 2027 / 1975 (CZ/SK)			

DOPLAČILA:

ventilacijsko znižanje vratnega krila

MOŽNI PODBOJI:

fiksni podboj [OB3]

nastavljen podboj vrat z zaobljeno okrasno letvijo 60 mm širine [ORS1], z bombirano okrasno letvijo 60 mm širine [ORS2] ali zaobljeno okrasno letvijo 80 mm širine [ORS8]





Norma Decor in Libra



sklopna vrata - Norma Decor 1



sklopna vrata - Libra



POVRŠINE:

ENDURO površina

Intenzivnost uporabe: ●●●○



ENDURO 3D površina

Intenzivnost uporabe: ●●●○

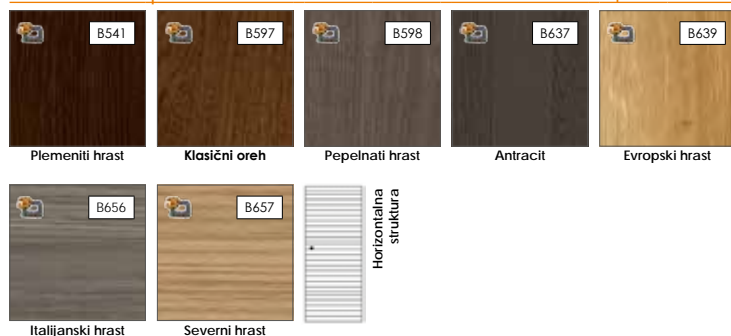

ENDURO PLUS površina

Intenzivnost uporabe: ●●●○

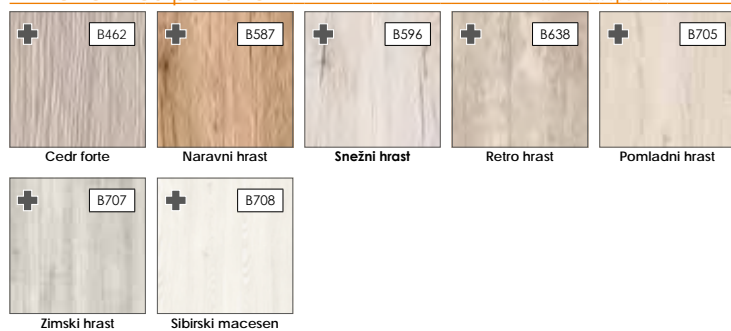

FORTE

Intenzivnost uporabe: ●●●●



CPL

Intenzivnost uporabe: ●●●●

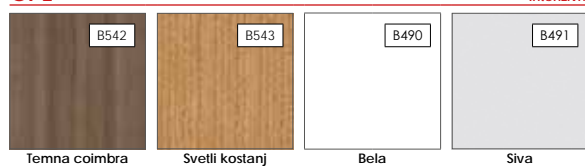

STEKLO:

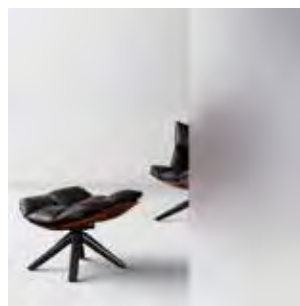

satinato

INFORMACIJE:



PODRIBNE INFORMACIJE: PODBOJI - STR. 77-82

KONSTRUKCIJA:

SESTAVA STANDARDNIH NOTRANJJIH VRAT NORMA DECOR 1 IN LIBRA

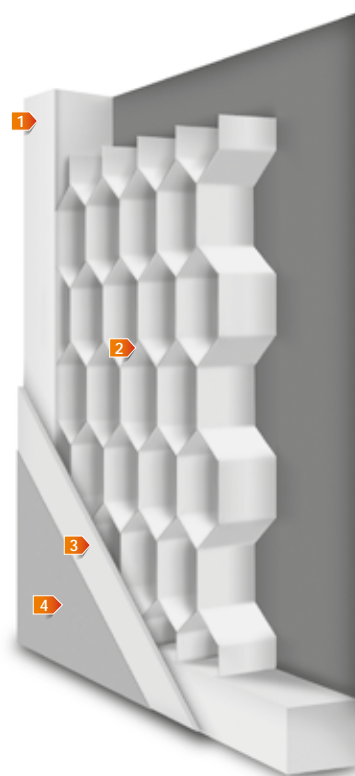

sklopna vrata sestajijo iz "zlomljenega" krila pritrjenega na fiksni ali nastavljivi podboj

okvir: MDF plošča ali laminiran borov les

polnilo – "kartonasto satje"

okvirji so obojestransko prekriti z HDF ploščo

vratno krilo finalno površinsko obdelano z: ENDURO ali CPL

obe polovici vratnega krila imata vertikalno nameščene tečaje in sta spojeni s skritimi nasadili

vratno krilo je spojeno s tlemi s fiksnim nosilcem

zgornji del krila je spojen s podbojem s fiksnim nosilcem

drсни mehanizem je nameščen v drsni firmici, kar stabilizira krilo pri odpiranju in zapiranju. Vrata so opremljena z dvema ročajema.

zaobljeni stranski in zgornji robovi pri vratih (info - str. 76)

ŠIRINA VRATNIH KRIL:

širina enokrilnih vrat od „60“ - „90“

STANDARDNA OPREMA:

dva ročaja v srebrni barvi

dva nasadila v srebrni barvi

MOŽNI PODBOJI:

fiksni podboj [OB3]

nastavljivi podboj vrat z zaobljeno okrasno letvijo 60 mm širine [ORS1], z bombirano okrasno letvijo 60 mm širine [ORS2] ali zaobljeno okrasno letvijo 80 mm širine [ORS8]



ORS1
ORS2
ORS8

OB3

DRSNI SISTEM V STENO

MOŽNE IZVEDBE VRATNIH KRIL:

VRATA S SKRITIMI
NASADILIŠIRINA ENOKRILNIH
VRAT 60 - 100ŠIRINA DVOKRILNIH
VRAT 120 - 200VENTILACION:
ventilacijski čepki od
ventilacijske rešetke

Drсни sistem v steno za enokrilna ali dvokrilna vrata je dobra rešitev v primeru manjših prostorov. Konstrukcija kasete za suhomontažne mavčno-kartonske stene je univerzalna in omogoča prilagajanje debeline kasete obstoječim U in C profilom med vgradnjo. Kasete debeline 100 mm je prilagojena profilom U75 in C75. Kasete debeline 125 mm je prilagojena profilom U100 in C100. Standardne kasete za vrata krila višine 2030-2040 mm so nameščene na gotova tla.

SCHEMA PODBOJA VRAT ZA DRSNI SISTEM (sistem mavčnih sten)

Dimenzija kasete za enojni drsni sistem vrat				Dimenzije vratnega krila		
Svetla odprtina L x H	Zunanja višina C x H1	A	B	Širina stene	Širina	Višina
590 x 2025	1305 x 2115	650	615	100-125	618	(PL) 2027
690 x 2025	1505 x 2115	750	715		718	
790 x 2025	1705 x 2115	850	815		818	
890 x 2025	1905 x 2115	950	915		918	1977 (CZ/SK)
990 x 2025	2105 x 2115	1050	1015		1018	

H - svetla širina
L - notranja širina kasete

H1 - višina kasete
C - zunanja širina kasete

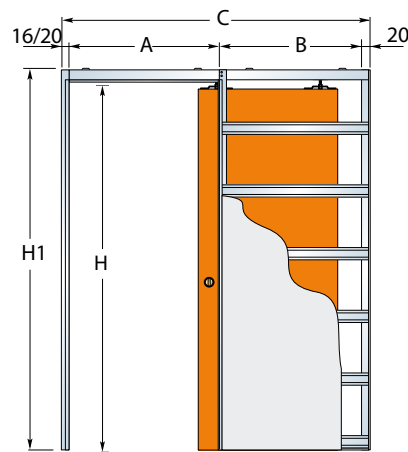
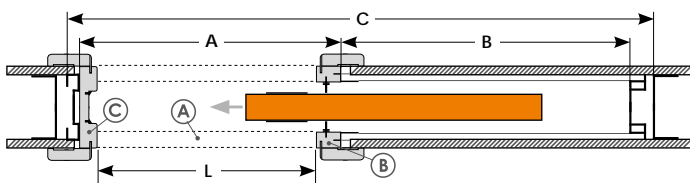

- A** Zgornji profil + Pokrivna letev
- B** Kotni profil + Pokrivna letev
- C** Odbojnik + Pokrivna letev

Dimenzija kasete za dvojni drsni sistem vrat				Dimenzije vratnega krila		
Svetla odprtina L x H	Zunanja višina C x H1	A	B	Širina stene	Širina	Višina
1180 x 2025	2520 x 2115	1250	615	100-125	618	(PL) 2027
1380 x 2025	2920 x 2115	1450	715		718	
1580 x 2025	3320 x 2115	1650	815		818	
1780 x 2025	3720 x 2115	1850	915		918	1977 (CZ/SK)
1980 x 2025	4120 x 2115	2050	1015		1018	

H - svetla širina
L - notranja širina kasete

H1 - višina kasete
C - zunanja širina kasete

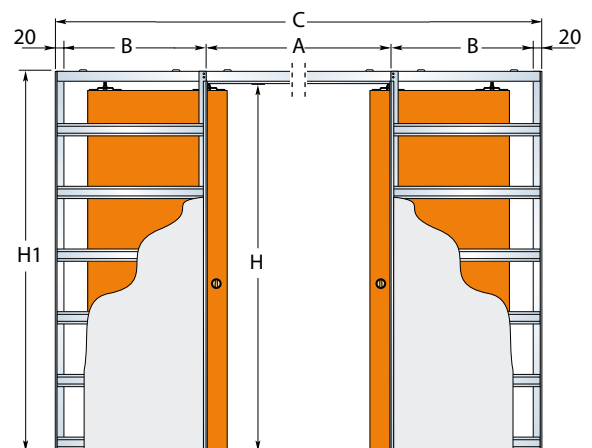
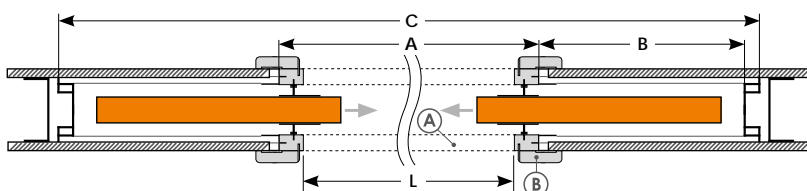

Vgradnja kasete za drsni sistem v steno širine 100 mm je primerna izključno za vsa modularna vrata, vrata Norma Decor 1 in vrata Taurus.
Vgradnja kasete za drsni sistem v steno širine 125 mm pa je primerna za vsa ostala klasična vrata.

Dimenzije kasetnih elementov (mm)		a1	a2	a3	a4	b1	b2	b3	b4	c1	c2	c3	c4	c5
PL	Kaseta 100	19	50	25	10	19	33	7	10	25	7	50	12	2073
	Kaseta 125	25				25							25	
CZ/SK	Kaseta 100	19	60	25	10	19	40	7	10	25	7	60	19	2023
	Kaseta 125	25				25							25	

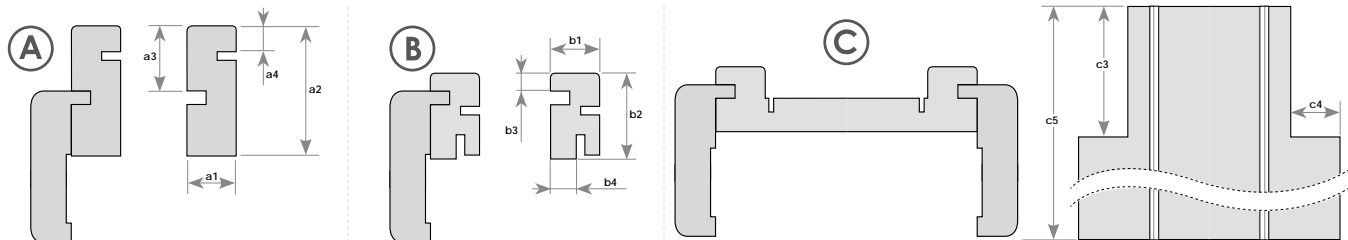
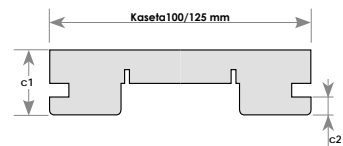

HEMA ZA RAZŠIRITVENE ELEMENTE PODBOJA ZA DRSNİ SISTEM V STENO

Standardna dolžina peresa letve je 3 mm za kaseto 100 mm in 6 mm za kaseto 125 mm

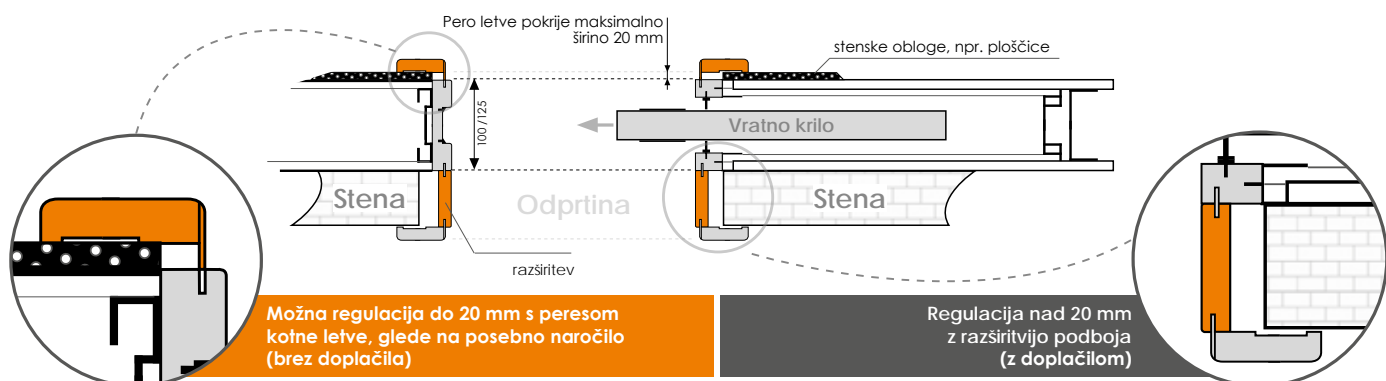

DRSNİ SISTEM V STENO VSEBUJE:

konstrukcijsko kaseto za drsnı sistem dimenzije „100“ ali „125“

podboj za drsnı sistem v steno, tesnilo in ščetko

set okrasnih letev za obe strani podboja

ročaj (krom, mat ali v zlati barvi)

DOPLAČILA:

razširivni element za podboj - dodatek na cena cenovno na vsakih 10 mm

zavora

ključavnica s standardnim (BB) ali WC zaklepom (krom, satin, zlata) z vdolbnim prijemalom primernim za standarden ključ (BB) ali metuljček (WC). V primeru naročila vratnega krila z zaklepom, stranka sama vgradi priprilno ploščino v prednji prislon.



DRSNI SISTEM OB STENI

MOŽNE IZVEDBE VRATNIH KRIL:



VRATA S SKRITIMI NASADILI



SIRINA ENOKRILNIH VRAT 60 - 100



SIRINA DVOKRILNIH VRAT 120 - 200



VENTILACION: ventilacijski čepki od ventilacijske rešetke

Izvedba drsnih vrat ob steni je možna v primeru standardnih kakor tudi modularnih vratnih kril. AMBER vratna krila niso primerna za izvedbo drsnih vrat ob steni.

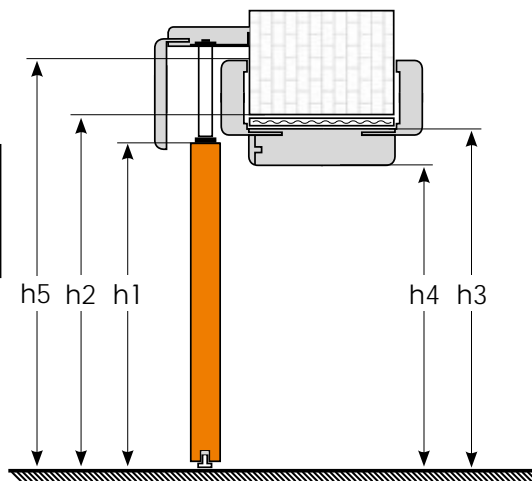
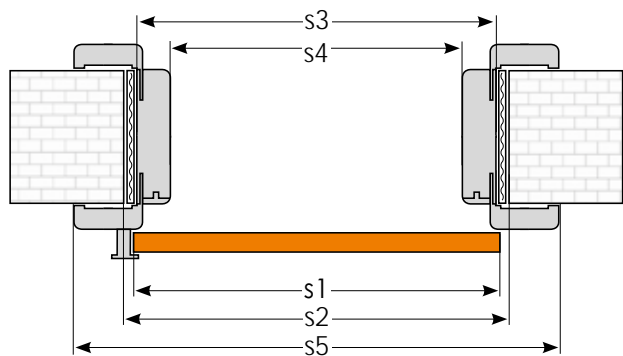
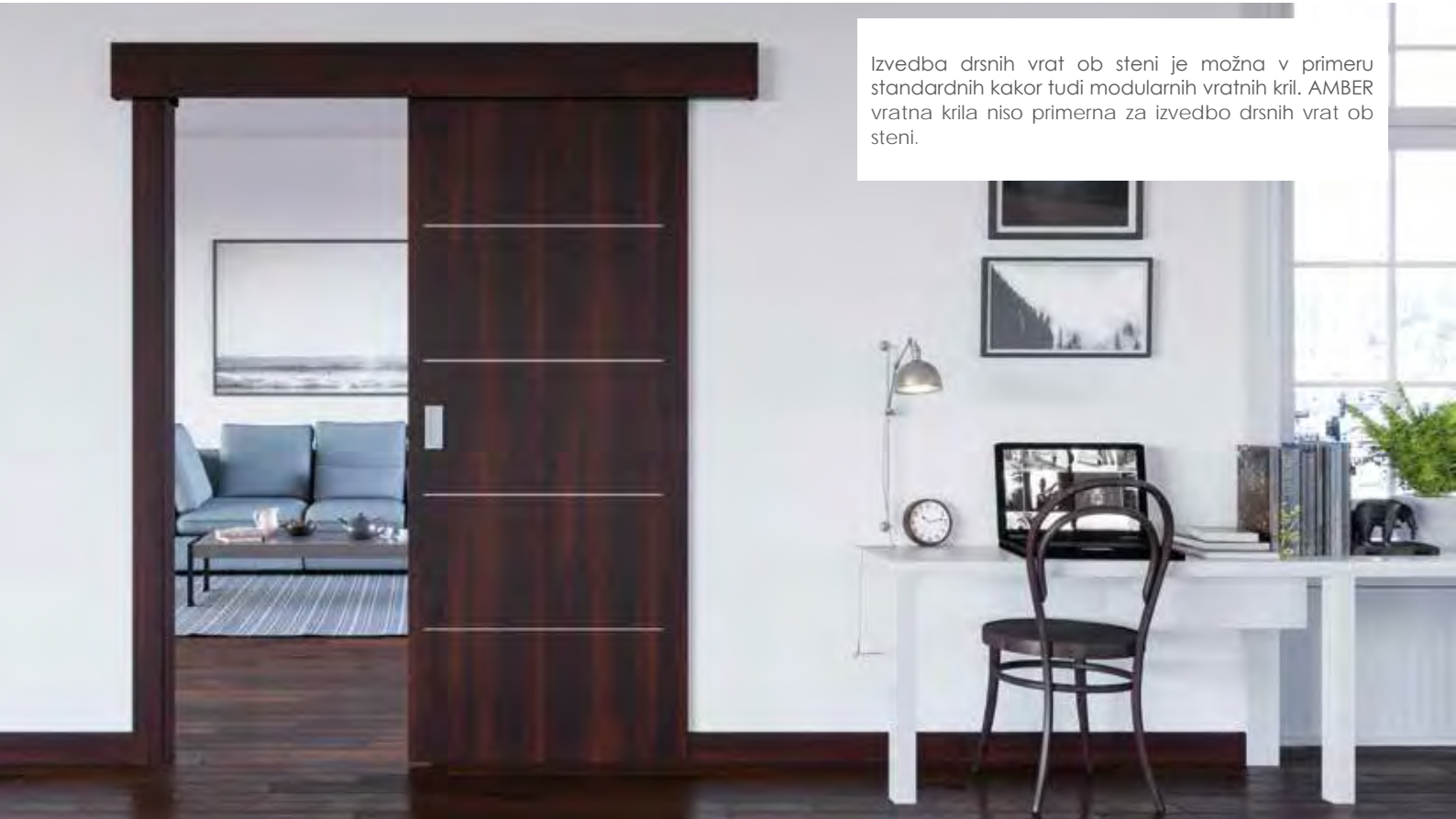

OGLEJTE SI NA NAŠEM YOUTUBE KANALU

SESTAVA IN VGRADNJA DRSNEGA SISTEMA OB STENI



DIMENZIJA VRATNEGA KRILA IN POBOJA ZA DRSNI SISTEM OB STENI (mm)

		Podboj za enokrlna vrata					Podboj za dvokrlna vrata					
		„60“	„70“	„80“	„90“	„100“	„120“	„140“	„160“	„180“	„200“	
s1	širina vratnega krila	618	718	818	918	1018	618+618	718+718	818+818	918+918	1018+1018	
s2	širina odprtine v steni*	640	740	840	940	1040	1258	1458	1658	1858	2058	
s3	zunanja širina podboja	610	710	810	910	1010	1228	1428	1628	1828	2028	
s4	notranja (svetla) širina podboja	566	666	766	866	966	1184	1384	1584	1784	1984	
s5	širina podboja z zaključnimi letvami	60 mm	710	810	910	1010	1110	1328	1528	1728	1928	2128
		80 mm	750	850	950	1050	1150	1368	1568	1768	1968	2168
h1	višina vratnega krila	(PL) 2027 / 1975 (CZ/SK)										
h2	višina odprtine v steni	(PL) 2054 / 2002 (CZ/SK)										
h3	zunanja višina vratnega krila	(PL) 2039 / 1987 (CZ/SK)										
h4	notranja višina vratnega krila*	(PL) 2017 / 1965 (CZ/SK)										
h5	višina vratnega krila z letvicami	60 mm	(PL) 2089 / 2037 (CZ/SK)									
		80 mm	(PL) 2109 / 2057 (CZ/SK)									

*Dimenzija odprtine stene za vrata brez podboja, je identična kot za vrata s podbojem.

V PRIMERU NAROČILA VRATNEGA KRILA Z ZAKLEPOM, STRANKA SAMA VGRADI PRIPIRNO PLOČEVINO V PREDNJI PRISLON, POKRIVNA MASKA ŠIRINE 60 MM SE PRIPOROČA V KOLIKOR DRSNA VRATA NIMAJO PODOBJA.

STANDARDNA OPREMA:

pokrivna maska za vodilo v barvi vrat. Maska v širini 60 ali 80 mm, glede na podboj vrat

naprstnik - 1 kos (krom, mat ali v zlati barvi)

vodilo – montirano na alu letev

obojestranski ročaj vrat v krom, mat ali v zlati barvi

DOPLAČILA:

Nastavljiv podboj ORS3 z zaobljeno okrasno letvijo 60 mm in prednji prislon (brez rezkanja), priporočljiva maska za vodilo širine 80 mm

Nastavljiv podboj ORS9 z zaobljeno okrasno letvijo 80 mm in prednji prislon (brez rezkanja), priporočljiva maska za vodilo širine 100 mm

zavora

ključavnica s standardnim (BB) ali WC zaklepom (krom, satin, zlata) z vdolbnim prijemalom primernim za standarden ključ (BB) ali metuljček (WC). V primeru naročila vratnega krila z zaklepom, stranka sama vgradi pripirno pločevino v prednji prislon.

DIMENZIJE ZA DRSNI SISTEM VRAT OB STENI:

Vratno krilo	Dolžina vodila	Količina elementov
"60"	1300 mm	1 vodilo in montažni kotnik dolžine 2 m
"70"	1500 mm	
"80"	1700 mm	
"90"	1900 mm	
"100"	2100 mm	
"60" + "60"	2500 mm	2 vodil in montažni kotnik dolžine 2 m
"60" + "70"	2700 mm	
"70" + "70" or "60" + "80"	2900 mm	
"70" + "80" or "60" + "90"	3100 mm	
"80" + "80" or "70" + "90" or "60" + "100"	3300 mm	
"80" + "90" or "70" + "100"	3500 mm	
"90" + "90" or "80" + "100"	3700 mm	
"90" + "100"	3900 mm	
"100" + "100"	4100 mm	3 vodila in montažni kotnik dolžine 2 m



Vdolbno prijemalo s pregibnim ključem, naprstnikom in ploščico (v zlati barvi)



Vdolbno prijemalo z WC metuljčkom, naprstnikom in ploščico (v krom barvi)



Vdolbno prijemalo in naprstnik (v satin barvi)

MOŽNI PODBOJI:



ORS3
NASTAVLJIV
PODBOJ Z ZAOLJENO
LETVIJO ŠIRINE 60 MM



ORS9
NASTAVLJIV
PODBOJ Z ZAOLJENO
LETVIJO ŠIRINE 80 MM

Egida (RC2)

MOŽNE IZVEDBE VRATNIH KRIL:



KLASIČNA
VRATA



SIRINA ENOKRILNIH
VRAT 80 - 110



ZVOČNA IZOLACIJA
RW = 27 DB



PROTIVLOMNA
ZAŠČITA
RAZREDA RC2

Vratna krila EGIDA imajo protivlomno zaščito (RC 2), samo v primeru nakupa kompleta, ki vključuje vratno krilo, podboj, prag, kljuko s ščitom v minimalno 2. razredu in klasični cilindrični vložek v minimalno 4. razredu.



Večtočkovno zaklepanje 2. varnostnega razreda



Varnostna - protivlomna nasadila



Odpornost obremenitve tri varnostna nasadila



TRJE PROTIVLOMNI ZATIČI
1 zatič pod vsakim nasadilom



Panoramično kukalo



Vratno krilo je narejeno iz lesa iglavcev, polnito iverokal.
Zvočna izolacija Rw = 27 dB



Fiksni aluminijasti prag

OGLEJTE SI NA NAŠEM
YOUTUBE KANALU



SESTAVA IN VGRADNJA
VRATNIH KRIL EGIDA
S FIKSNIM PODBOJEM



POVRŠINE:

ENDURO površina

Intenzivnost uporabe: ●●●○

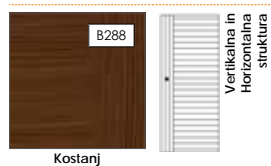
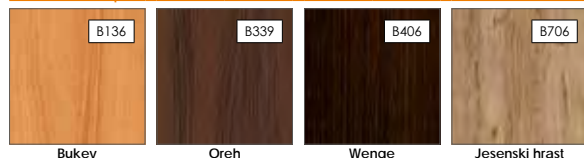

ENDURO 3D površina

Intenzivnost uporabe: ●●●○

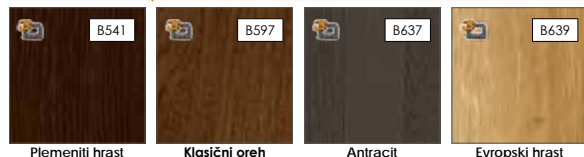

ENDURO PLUS površina

Intenzivnost uporabe: ●●●○

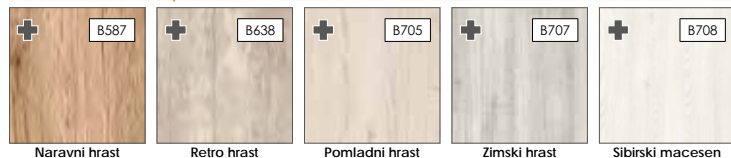

FORTE

Intenzivnost uporabe: ●●●●



CPL

Intenzivnost uporabe: ●●●●

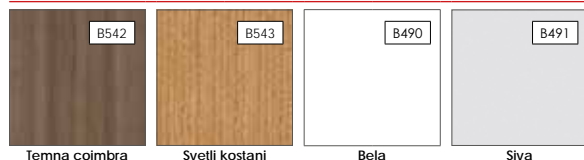

DIMENZIJE:

LESEN PODBOJ		„80“	„90“	„100“	„110“
s1	širina vratnega krila	844	944	1044	1144
s2	širina odprtine v steni	920	1020	1120	1220
s3	zunanja širina podboja	890	990	1090	1190
s4	notranja (svetla) širina podboja	802	902	1002	1102
h1	višina vratnega krila	(PL) 2040 / 1988 (CZ/SK)			
h2	višina odprtine v steni	(PL) 2084 / 2030 (CZ/SK)			
h3	zunanja višina vratnega krila	(PL) 2069 / 2015 (CZ/SK)			
h4	notranja višina vratnega krila	(PL) 2025 / 1971 (CZ/SK)			
KOVINSKI PODBOJ		„80“	„90“	„100“	„110“
s1	širina vratnega krila	844	944	1044	1144
s2	širina odprtine v steni	890	990	1090	1190
s3	zunanja širina podboja	880	980	1080	1180
s4	notranja (svetla) širina podboja	800	900	1000	1100
s5	širina podboja z zaključnimi letvami	906	1006	1106	1206
h1	višina vratnega krila	(PL) 2040 / 1988 (CZ/SK)			
h2	višina odprtine v steni	(PL) 2070 / 2016 (CZ/SK)			
h3	zunanja višina vratnega krila	(PL) 2064 / 2010 (CZ/SK)			
h4	notranja višina vratnega krila	(PL) 2024 / 1970 (CZ/SK)			
h5	višina vratnega krila z letvicami	(PL) 2077 / 2023 (CZ/SK)			

KONSTRUKCIJA:

SESTAVA EGIDA



okvir: laminiran borov les

1

polnila: iverokal

2

okvirji so obojestransko prekriti z HDF ploščo

3

vratno krilo finalno površinsko obdelano z: ENDURO ali CPL

4

debelina vratnega krila: 40 mm

zaobljeni stranski in zgornji robovi pri vratih (info - str. 76)

ŠIRINA VRATNIH KRIL:

širina enokrilnih vrat od „80“ - „110“

STANDARDNA OPREMA:

večtočkovno zaklepanje - 2 varnostnega razreda

3 ojačana nasadila + 3 protivolmni zatiči

zvočna izolacija $R_w = 27$ dB

protivolmna zaščita razreda RC2

fiksni aluminijasti prag

DOPLAČILA:

kljuka + ščit QUEBECK - protivolmna zaščita 2. razreda (v INOX ali TITAN izvedbi)

kljuka + ščit ROYAL - protivolmna zaščita 3. razreda (v INOX izvedbi)

set WILKA cilindričnih vložkov (vložek + vložek z metuljčkom), protivolmna zaščita 2. razreda, 30 x 40 mm, 6 ključev

panoramično kukalo

avtomatično talno tesnilo za vrata 80 - 110 cm



MOŽNI PODBOJI:

KOBA	fiksni podboj: dimenzije 90 x 44 je narejen iz lesa iglavcev in obložen z MDF
KOBM	kovinski podboji so dobavljivi v naslednjih RAL barvah: Standardno v rjavi barvi (8017). Za ostale barve: medena (8003), bela (9010), bež (1001) in siva (7047) je daljši dobavni rok.



DIMENZIJE VRAT

DIMENZIJE BRAZDANIH VRATNIH KRIL

	„60“	„70“	„80“	„90“	„100“	„110“
A	618	718	818	918	1018	1118
B	644	744	844	944	1044	1144
C	(PL) 2027 / 1975 (CZ/SK)					
D	(PL) 2040 / 1988 (CZ/SK)					

DIMENZIJA A IN C STA ZUNANJI DIMENZIJI ZA VRATA S SKRITIMI NASADILA IN DRŠNA VRATA

ROBOVI V DVOKRILNIH VRATIH

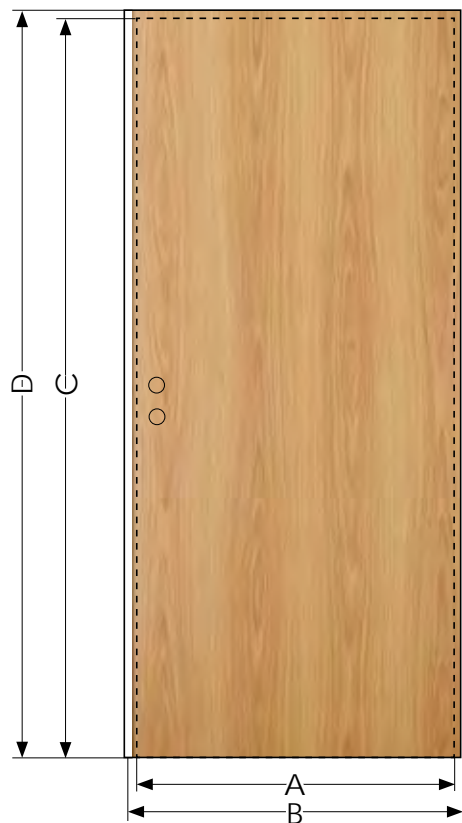
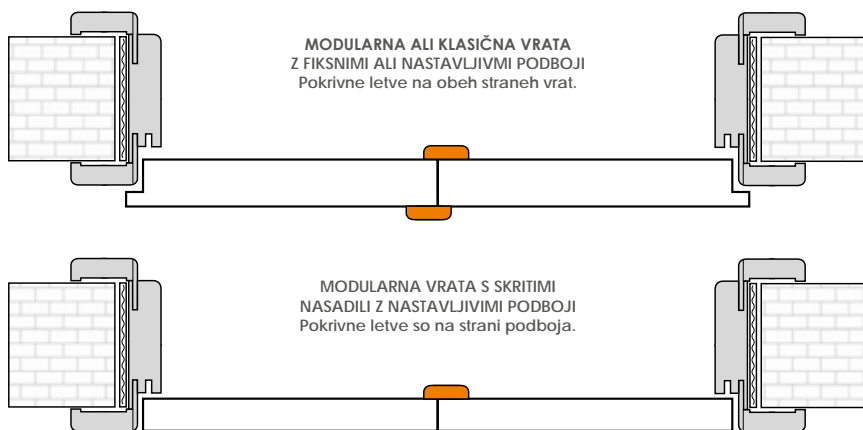

VRATA INVADO IMAJO VSE ROBOVE ZA OBLJENE

VRSTA VRATNIH KRIL:	STANDARDNA VRATA		DRŠNA VRATA	Stranski robovi pri standardnih vratih (z izjemo dvokrilih vrat)
	brez skritih nasadil	s skritimi NASADILA		
MODULAR DOORS	DA	DA	DA	DA
FLAT DOORS	DA	NE	NE	NE
FOLDING DOORS	DA*	NE	NE	NE
EGIDA	DA	NE	NE	NE

* SAMO V PRIMERU ZUNANJIH VERTIKALNIH ROBOVIH. VSI OSTALI ROBOVI SO OSTRI. **SAMO ENDURO IN CPL

TEHNIČNE INFORMACIJE O VENTILACIJI

Po pravilih se morajo vrata kopalnic in drugih toaletnih prostorov odpirati navzven, širina prehoda mora biti vsaj 0,8 m in višina 2 m, vrata morajo imeti tudi ventilacijske zračnike za dovod zraka v skupni površini prezračevanja najmanj 0,022 m². Vsota površine prezračevanja je vsota vrzeli pod vrati (7 mm) in dodatne ventilacijske rešitve, kar povečuje celotno neto območje prezračevanja (ventilacijske tuljave, rešetke...itd). Uporaba prezračevalne rešetke zagotavlja zadostno prezračevanje za vse širine vrat, medtem ko morajo tuljave ali povečanje vrzeli pod vrati uporabiti več zračnosti, da zagotovijo predpisanim regulacijam. V primeru, da vrata s tuljavami ali povečano vrzeljo ne zadostujejo predpisanim regulacijam, mora za ventilacijo stranka poskrbeti sama.



Ventilacijsko znižanje vrat



Ventilacijska rešetka (Norma Decor)



Okrogli / kvadratni ventilacijski čepki

Širina vratnega krila	Vratno krilo z ventilacijskimi čepki		Vratno krilo z ventilacijskim znižanjem		Vratno krilo z ventilacijsko rešetko
	Število ventilacijskih čepkov	Skupna površina prezračevanja ventilacijskih tuljav in vrzeli pod vrati (7 mm) m ²	Skupna površina prezračevanja ventilacijskega znižanja vrat in vrzeli pod vrati (7 mm) m ²	Skupna površina prezračevanja ventilacijske rešetke in vrzeli pod vrati (7 mm) m ²	
„60“	3	0,0060		0,0042	> 0,022
„70“	4	0,0074		0,0060	
„80“	5	0,0087		0,0078	
„90“	6	0,0100		0,0096	
„100“	6	0,0107		0,0114	
„110“	6	0,0114		0,0132	

PRI SERIJI VRAT D'ARTAGNAN NI MOŽNO NAMESTITI VENTILACIJSKIH TULJAV, REŠETK ALI VENTILACIJSKO ZNIŽATI KRILLO. DRŠNA VRATA PA ŽE ZARADI SVOJIH TEHNIČNIH LASTNOSTI IZPOLNjujejo vse zahteve za prezračevanje. V VRATIH INVADO NI MOŽNO NAMESTITI VEČ HKRATNIH KOMBINACIJ PREZRAČEVANJA.

ORS1 / ORS2 / ORS8 **Nastavljivi podboji**



ORS1
Nastavljiv podboj z zaobljeno okrasno letvijo širine 60 mm

ORS2
Nastavljiv podboj z bombirano okrasno letvijo širine 60 mm

ORS8
Nastavljiv podboj z zaobljeno okrasno letvijo širine 80 mm

KONSTRUKCIJA:

MDF plošča

površine – vse površine, ki so v ponudbi vrat INVADO

Standardni nastavljivi podboj je sestavljen iz centralnega elementa in dveh setov letev, ki so spojene pod kotom 45°. Standardni kot je sestavljen iz letve širine 60 mm in peresa širine 30 mm. Naročite lahko:

- a) nastavljiv podboj z zaobljeno okrasno letvijo širine 80 mm (ORS8) ali bombirano okrasno letvijo širine 60 mm (ORS2)
- b) set zaobljenih letev širine 60 ali 80 mm s peresom dolžine 50 mm. (posebno naročilo)

Glejite tabelo možnosti za doplačilo - str. 79

KRILA IN PODBOJI ŠIRINE:

širina enokrilnih vrat od „60“ - „110“

širina dvokrilnih vrat od „120“ - „200“

DIMENZIJE:

Nastavljivi podboji so dimenzijsko narejeni tako, da se lahko razširijo za 20 mm. Najozja debelina stene za nastavljivi podboj pa je 75 mm. Pozor: Nastavljive podboje je možno tudi skrajšati in sicer za maksimalno 15 mm. V kolikor je podboj širine 340 mm ali več je sestavljen iz dveh ali več delov.

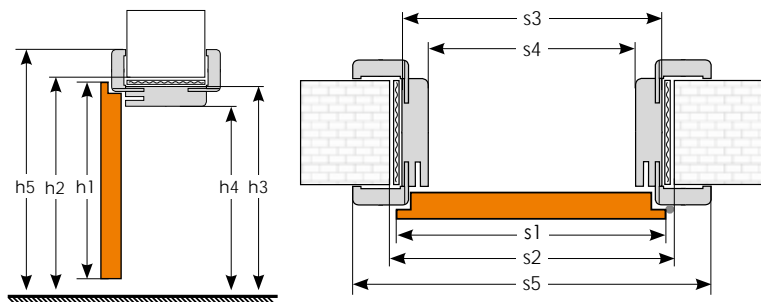

OGLEJTE SI NA NAŠEM YOUTUBE KANALU
VGRADNJA NASTAVLJIVIH PODBOJEV

OGLEJTE SI NA NAŠEM YOUTUBE KANALU
OŽANJE GLOBINE PODBOJA

DIMENZIJA VRAT IN PODBOJEV (MM)		Podboj za enokrilna vrata						Podboj za dvokrilna vrata									
Vratno krilo		„60“	„70“	„80“	„90“	„100“	„110“	„120“	„130“	„140“	„150“	„160“	„170“	„180“	„190“	„200“	
s1	širina vratnega krila	644	744	844	944	1044	1144	1264	1364	1464	1564	1664	1764	1864	1964	2064	
s2	širina odprtine v steni	674	774	874	974	1074	1174	1294	1394	1494	1594	1694	1794	1894	1994	2094	
s3	zunanja širina podboja	644	744	844	944	1044	1144	1264	1364	1464	1564	1664	1764	1864	1964	2064	
s4	notranja (svetla) širina podboja	600	700	800	900	1000	1100	1220	1320	1420	1520	1620	1720	1820	1920	2020	
s5	širina podboja z zaključnimi letvami	60 mm [ORS1/ORS2]	744	844	944	1044	1144	1244	1364	1464	1564	1664	1764	1864	1964	2064	2164
		80 mm [ORS8]	784	884	984	1084	1184	1284	1404	1504	1604	1704	1804	1904	2004	2104	2204
h1	višina vratnega krila	(PL) 2040 / 1988 (CZ/SK)															
h2	višina odprtine v steni	(PL) 2062 / 2008 (CZ/SK)															
h3	zunanja višina vratnega krila	(PL) 2047 / 1993 (CZ/SK)															
h4	notranja višina vratnega krila	(PL) 2025 / 1971 (CZ/SK)															
h5	višina vratnega krila z letvicami	60 mm [ORS1/ORS2]	(PL) 2097 / 2043 (CZ/SK)														
		80 mm [ORS8]	(PL) 2117 / 2063 (CZ/SK)														

MOŽNE ŠIRINE NASTAVLJIVIH PODBOJEV

simbol	A	B	C	D	E	F	G	H	I	J	
širina stene	75 - 94	95 - 114	120 - 139	140 - 159	160 - 179	180 - 199	200 - 219	220 - 239	240 - 259	260 - 279	
simbol	K	L	M	N	O	P	Q	R	S	T	U
širina stene	280 - 299	300 - 319	320 - 339	340 - 359	360 - 379	380 - 399	400 - 419	420 - 439	440 - 459	460 - 479	480 - 499

MOŽNO NAROČILO NASTAVLJIVEGA PODBOJA VEČ KOT 499 MM GLOBINE- PO POVPRŠEVANJU.



ORS7
Nastavljivi podboji za modularna vrata s skritimi nasadili z zaobljeno okrasno letvijo širine 60 mm



ORS10
Nastavljivi podboji za modularna vrata s skritimi nasadili z zaobljeno okrasno letvijo širine 80 mm

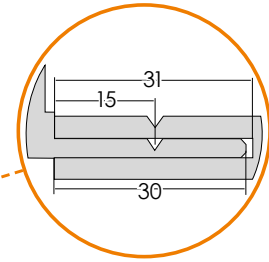

Skrita nasadila s 3d regulacijo

KONSTRUKCIJA:

MDF plošča
površine – vse površine, ki so v ponudbi vrat INVADO
Standardni nastavljivi podboj je sestavljen iz centralnega elementa in dveh setov letev, ki so spojene pod kotom 45°. Standardni kot je sestavljen iz letve širine 60 mm in peresa širine 30 mm. Naročite lahko:
a) nastavljivi podboj z zaobljeno okrasno letvijo širine 80 mm (ORS10)
b) set zaobljenih letev širine 60 ali 80 mm s peresom dolžine 50 mm. (posebno naročilo)
Glejte tabelo možnosti za doplačilo – str. 79

KRILA IN PODBOJI ŠIRINE:

širina enokrlnih vrat od „60“ - „110“

širina dvokrlnih vrat od „120“ - „200“

DIMENZIJE:

Nastavljivi podboji so dimenzijsko narejeni tako, da se lahko razširijo za 20 mm. Najožja debelina stene za nastavljivi podboj pa je 75 mm. V kolikor je podboj širine 340 mm ali več je sestavljen iz dveh ali več delov.

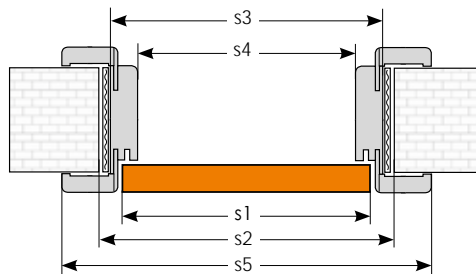
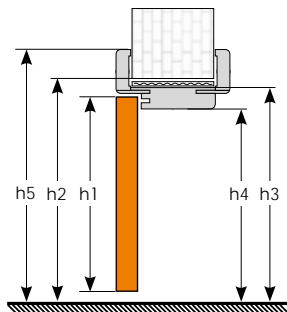

OGLEJTE SI NA NAŠEM YOUTUBE KANALU
OŽANJE GLOBINE
PODBOJA



DIMENZIJA VRAT IN PODBOJEV (MM)		Podboj za enokrlna vrata					Podboj za dvokrlna vrata									
Vratno krilo		„60“	„70“	„80“	„90“	„100“	„120“	„130“	„140“	„150“	„160“	„170“	„180“	„190“	„200“	
s1	širina vratnega krila	618	718	818	918	1018	1239	1339	1439	1539	1639	1739	1839	1939	2039	
s2	širina odprtine v steni	674	774	874	974	1074	1294	1394	1494	1594	1694	1794	1894	1994	2094	
s3	zunanja širina podboja	644	744	844	944	1044	1264	1364	1464	1564	1664	1764	1864	1964	2064	
s4	notranja (svetla) širina podboja	600	700	800	900	1000	1220	1320	1420	1520	1620	1720	1820	1920	2020	
s5	širina podboja z zaključnimi letvami	60 mm [ORS1/ORS2]	744	844	944	1044	1144	1364	1464	1564	1664	1764	1864	1964	2064	2164
		80 mm [ORS8]	784	884	984	1084	1184	1404	1504	1604	1704	1804	1904	2004	2104	2204
h1	višina vratnega krila	(PL) 2027 / 1975 (CZ/SK)														
h2	višina odprtine v steni	(PL) 2062 / 2008 (CZ/SK)														
h3	zunanja višina vratnega krila	(PL) 2047 / 1993 (CZ/SK)														
h4	notranja višina vratnega krila	(PL) 2025 / 1971 (CZ/SK)														
h5	višina vratnega krila z letvicami	60 mm [ORS1/ORS2]	(PL) 2097 / 2043 (CZ/SK)													
		80 mm [ORS8]	(PL) 2117 / 2063 (CZ/SK)													

MOŽNE ŠIRINE NASTAVLJIVIH PODBOJEV

simbol	A	B	C	D	E	F	G	H	I	J	
širina stene	75 - 94	95 - 114	120 - 139	140 - 159	160 - 179	180 - 199	200 - 219	220 - 239	240 - 259	260 - 279	
simbol	K	L	M	N	O	P	Q	R	S	T	U
širina stene	280 - 299	300 - 319	320 - 339	340 - 359	360 - 379	380 - 399	400 - 419	420 - 439	440 - 459	460 - 479	480 - 499

MOŽNO NAROČILO NASTAVLJIVEGA PODBOJA VEČ KOT 499 MM GLOBINE - PO POVPRŠEVANJU.

OB3

Fiksni podboji



OB3
Fiksni podboj
90 x 44 mm



OB3 + LO1
Fiksni podboj
90 x 44 mm
z zaobljenimi
letvicami LO1
(za doplačilo)



pokrivni čepki
za nasadila

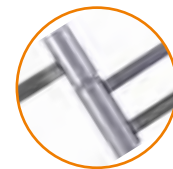

nasadila

KONSTRUKCIJA:

MDF plošča

površine – vse površine, ki so v ponudbi vrat INVADO

sekcijski prerez 90 x 44 mm

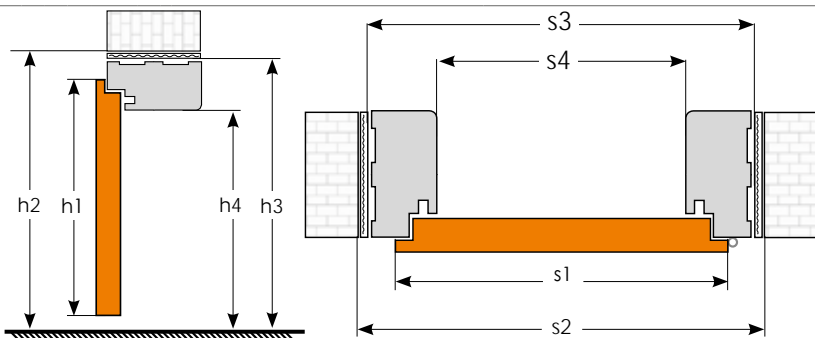

KRILA IN PODBOJI ŠIRINE:

širina enokrilnih vrat od „60“ - „110“

širina dvokrilnih vrat od „120“ - „200“

Vgradnja kvadranta
LC1 in ravne
letrve LO1

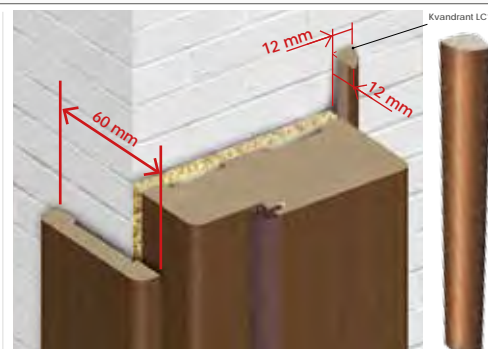

OKRASNE LETVE (LO1) IN KVADRANT (LC1) LAHKO UPORABIMO NA FIKSNEM PODBOJU ZA VRATNA KRILA ŠIRINE 60 – 90.
V PRIMERU ŠIRIN 100 IN 110 PA MORATE NAROČITI DVOJNO OKRASNO LETEV IN DVOJNI KVADRANT (LC2)

DIMENZIJA VRAT IN PODBOJI (MM)	Podboj za enokrilna vrata						Podboj za dvokrilna vrata								
	„60“	„70“	„80“	„90“	„100“	„110“	„120“	„130“	„140“	„150“	„160“	„170“	„180“	„190“	„200“
s1 širina vratnega krila	644	744	844	944	1044	1144	1264	1364	1464	1564	1664	1764	1864	1964	2064
s2 širina odprtine v steni	718	818	918	1018	1118	1218	1338	1438	1538	1638	1738	1838	1938	2038	2138
s3 zunanja širina podboja	688	788	888	988	1088	1188	1308	1408	1508	1608	1708	1808	1908	2008	2108
s4 notranja (svetla) širina podboja	600	700	800	900	1000	1100	1220	1320	1420	1520	1620	1720	1820	1920	2020
h1 višina vratnega krila	(PL) 2040 / 1988 (CZ/SK)														
h2 višina odprtine v steni	(PL) 2084 / 2030 (CZ/SK)														
h3 zunanja višina vratnega krila	(PL) 2069 / 2015 (CZ/SK)														
h4 notranja višina vratnega krila	(PL) 2025 / 1971 (CZ/SK)														

DOPLAČILA ZA NASTAVLJIVE IN FIKSNE PODBOJE:

podboj z nadsvetlobo do 5 tekočih metrov (brez stekla)

podboji za dvokrilna vrata

dodatno nasadilo za vrata "60" – "80"

NASTAVLJIVI PODBOJI in NASTAVLJIVI PODBOJI ZA MODULARNA VRATA S SKRITIMI NASADILI

nastavljiv podboj z bombiranimi okrasnimi letvami - 60 mm [ORS2] - se ne uporablja za modularna vrata s skritimi nasadili

zaobljena kotna letev 60 mm pod 45° [ORS8] / [ORS10]

standardni kotnik (pero 30 mm, letev širine 60 ali 80 mm)

kotnik z daljšim peresom (pero dolžine 50 mm, letev širine 60 ali 80 mm)

slepi podboj

nastavljiv podboj za enokrilna drsna vrata za sistem "ob steni" (ORS3) - se ne uporablja za modularna vrata s skritimi nasadili

FIKSNI PODBOJI

ravna letev LO1 60 x 10 mm

kvadrant LC1

VRATA SARA – PRO S SKRITIMI PODBOJI

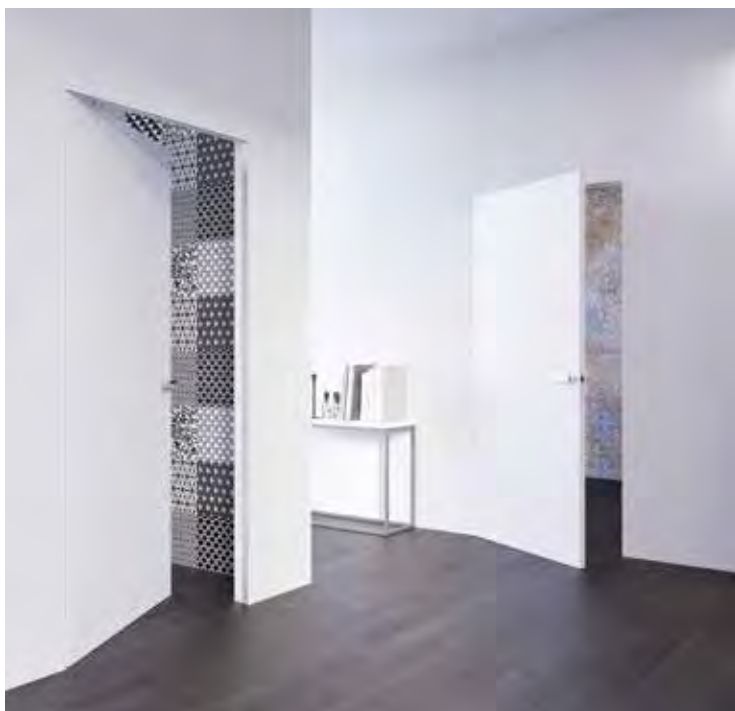

Vrata SARA-PRO so novost v ponudbi in predstavljajo kompletno novo dimenzijo notranjih vrat. Podboji so skriti, krilo pa je poravnano s steno, praktično se zlijeje s steno. Takšna vrata so idealna za minimalistično in moderno opremljene prostore.

VRATA V SISTEMU SARA-PRO BAZIRAJO NA KRILU NORMA DECOR 1, VENDAR S TO RAZLIKO, DA SO KRILA S SKRITIMI NASADILI IN PORAVNANA S STENO.

VRATNO KRILO - KONSTRUKCIJA:

okvir vrat je sestavljen iz MDF

polnilo – "kartonasto satje" ali perforirana iverica (opcijsko)

okvirji so obojestransko prekriti z HDF ploščo

površina vratnega krila je pripravljena za barvanje s stensko barvo ali za stensko tapeto

ŠIRINA VRATNIH KRIL:

širina enokrilih vrat od „70“ - „90“

VRATNO KRILO - STANDARDNA OPREMA:

dva skrita nasadila

magnetna ključavnica za standardni ključ, WC metuljček ali cilindrični vložek

DOPLAČILA:

krilo brez izvrtine za ključavnico (brez doplačila)

polnilo iverokal

PVC ventilacijska reža

ventilacijsko znižanje vratnega krila

ventilacijska rešetka

cilindrična ključavnica 31/36

SARA-PRO PODBOJ LAHKO BARVATE Z BRAVO ZA STENE PO NANOSU PRIMERJA, KI JE VKLJUČEN V PAKETU.

NOTRANJI DEL PODBOJA (IZDELAN IZ ALUMINIJA)

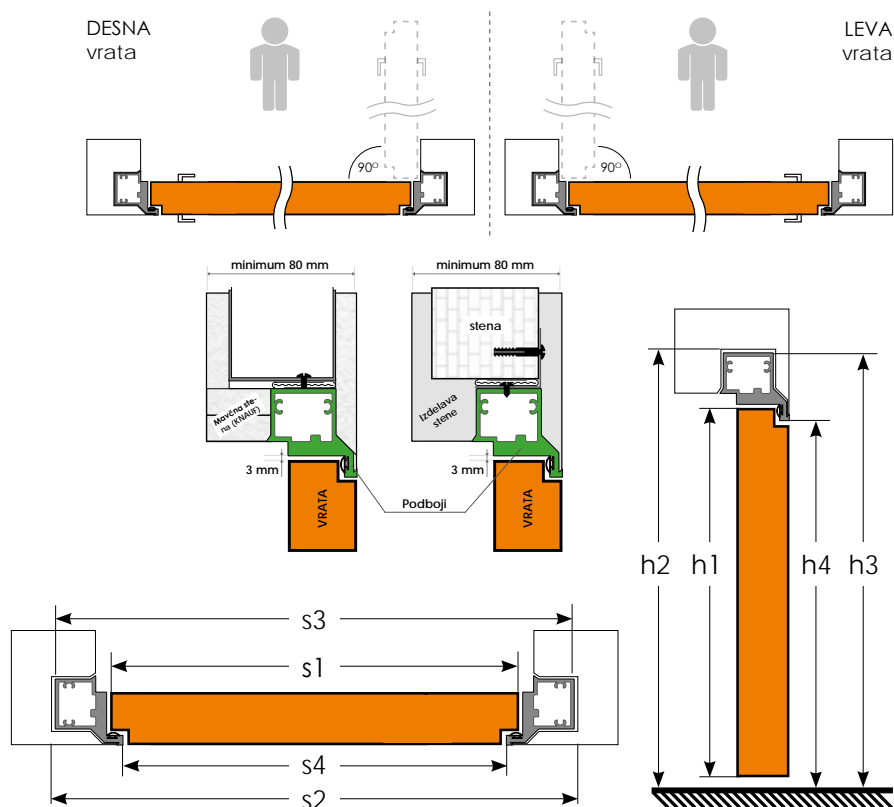

ZUNANJI DEL PODBOJA (IZDELAN IZ ALUMINIJA)

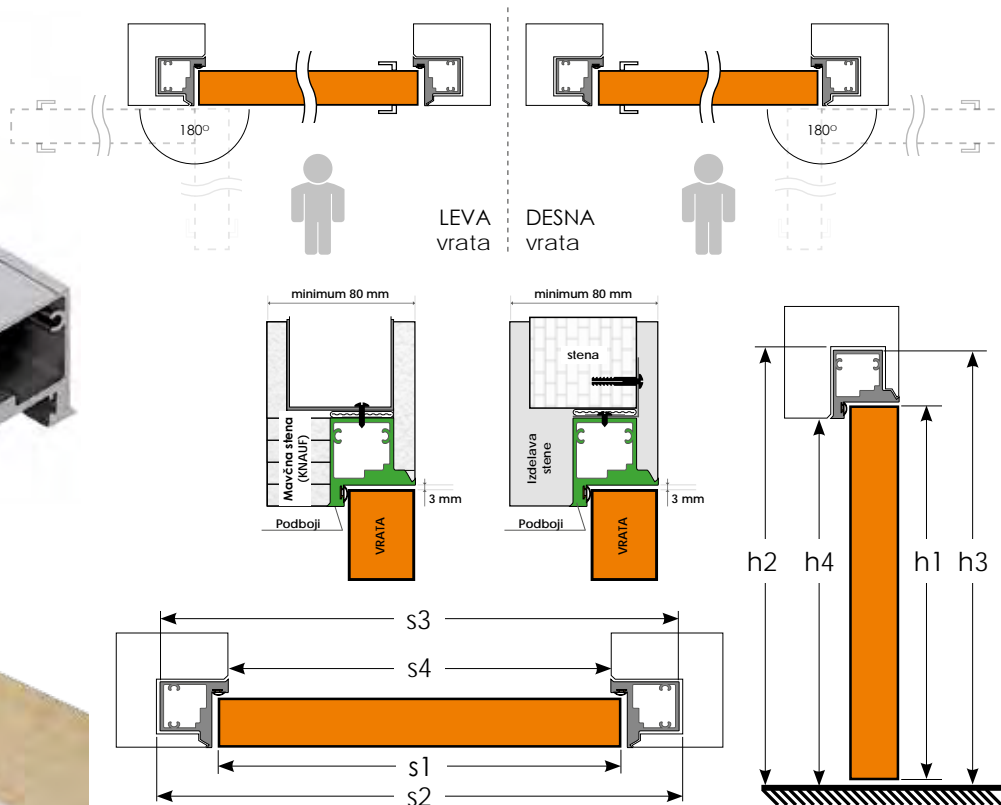

DIMENZIJA VRAT IN PODBOJEV (MM)	NOTRANJI DEL PODBOJA			ZUNANJI DEL PODBOJA		
	„70°	„80°	„90°	„70°	„80°	„90°
Vratno krilo						
s1 širina vratnega krila	718	818	918	718	818	918
s2 širina odprtine v steni	798	898	998	798	898	998
s3 zunanja širina podboja	788	888	988	788	888	988
s4 notranja (svetla) širina podboja	703	803	903	703	803	903
h1 višina vratnega krila	(PL) 2027 / 1975 (CZ/SK)			(PL) 2017 / 1965 (CZ/SK)		
h2 višina odprtine v steni	(PL) 2076 / 2024 (CZ/SK)			(PL) 2066 / 2014 (CZ/SK)		
h3 zunanja višina vratnega krila	(PL) 2069 / 2017 (CZ/SK)			(PL) 2059 / 2007 (CZ/SK)		
h4 notranja višina vratnega krila	(PL) 2027 / 1975 (CZ/SK)			(PL) 2017 / 1965 (CZ/SK)		

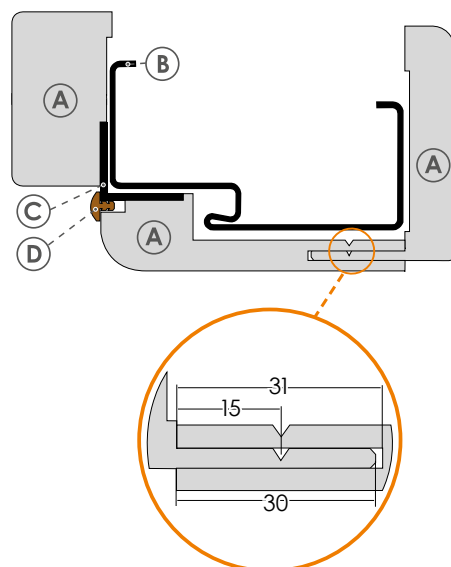

- (A) sestava okvirja
- (B) kovinski podboj
- (C) ALU kotnik
- (D) tesnilo

LASTNOSTI:

Kovinsko ohišje okvirja je izdelek, ki vam omogoča, da namestite nova vrata na območjih, kjer so že kovinski okvirji. To je preprosta rešitev, da samo oblečete obstoječi kovinski podboj z kovinskim ohišjem brez nepotrebnih demontaž starih podbojev.

KRILA IN PODBOJI ŠIRINE:

širina enokrilnih vrat od „60“ - „90“

MOŽNE ŠIRINE NASTAVLJIVIH PODBOJEV

A	B	C	D
60 - 94	95-129	130-199	200 - 269

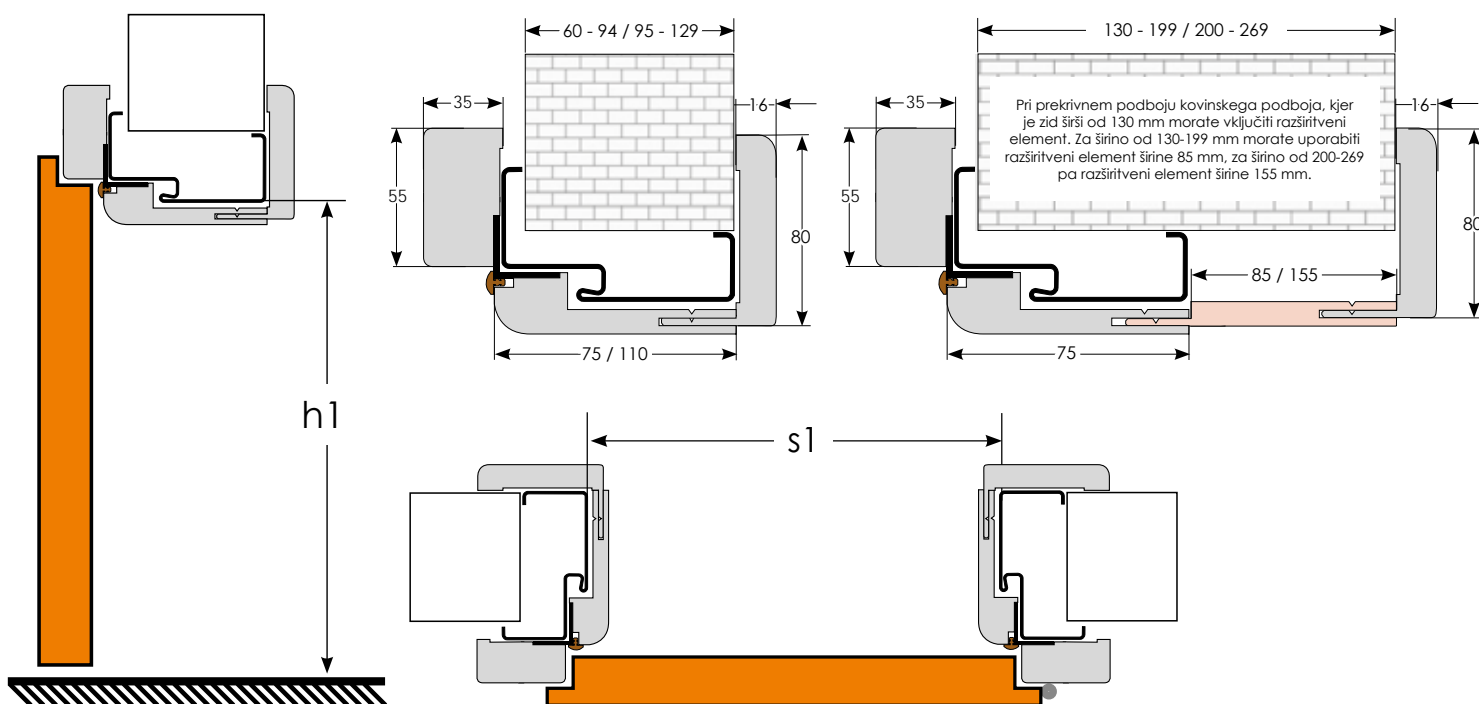

SVETLA ODPRTINA KOVINSKEGA PODBOJA (MM)

Vratno krilo	„60“	„70“	„80“	„90“
s1 širina vratnega krila	600	700	800	900
h1 višina vratnega krila	(PL) 2025 / 1975 (CZ/SK)			



Kljuka **TOTAL-Q**

Barva: M6 - krom
 Barva: M4 - krom matt (photo)
 Barva: B - black

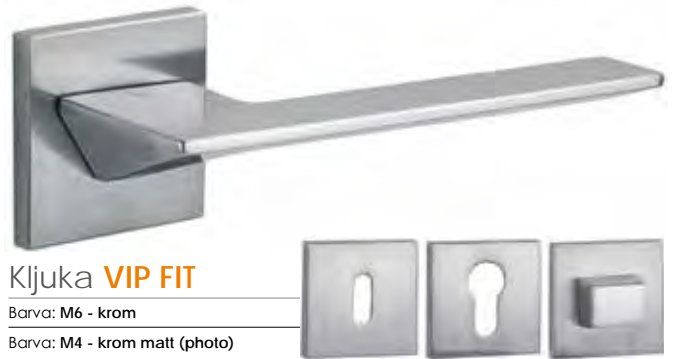

Kljuka **VIP FIT**

Barva: M6 - krom
 Barva: M4 - krom matt (photo)

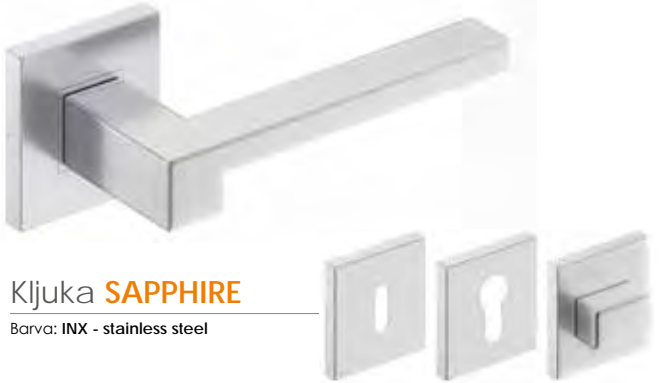

Kljuka **SAPPHIRE**

Barva: INX - stainless steel

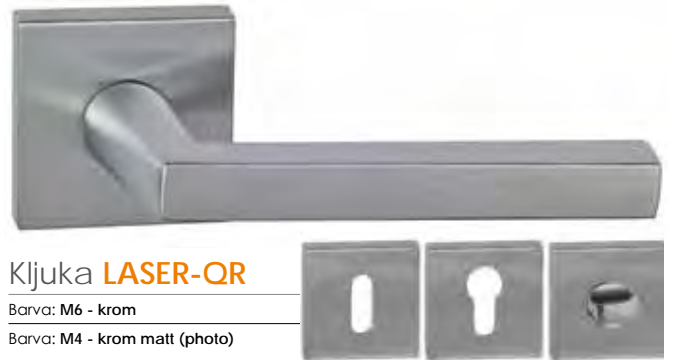

Kljuka **LASER-QR**

Barva: M6 - krom
 Barva: M4 - krom matt (photo)



Kljuka **DUO**

Barva: SN/M6 - snikelj satine/krom
 Barva: G/M6 - graphite/krom (photo)

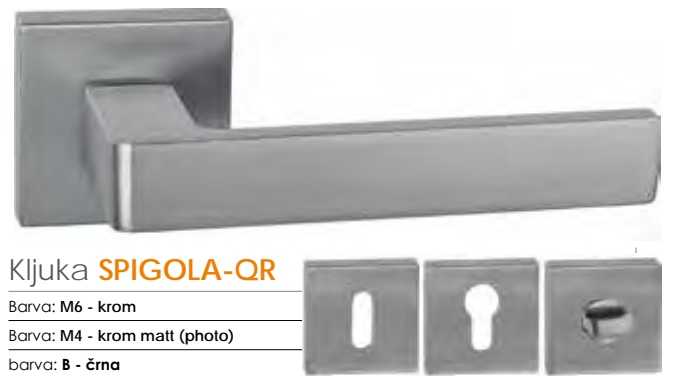

Kljuka **SPIGOLA-QR**

Barva: M6 - krom
 Barva: M4 - krom matt (photo)
 barva: B - črna



Kljuka **FLIP**

Barva: SN/M6 - snikelj satine/krom
 Barva: M6/A - krom/antracit (photo)



Kljuka **ENTRA**

Barva: SN/M6 - snikelj satine/krom (photo)
 Barva: M6/A - krom/antracit



Kljuka **UNO**

Barva: INX - inox



Kljuka **PRESTO**

Barva: M6/M9 - krom/nikelj



Kljuka **INVADO**

Barva: M6/M9 - krom/nikelj



Kljuka **GIUSSY**

Barva: M6/M9 - krom/nikelj (photo)
 Barva: M3 - bronz grafitnana



Kljuka **UNO-R**

Barva: INX - inox





IZVOZNI ODDELEK



Žig distributerja



POGLEJTE SI NAŠE
PRODUKTE NA SVOJEM
MOBILNEM TELEFONU

Informacije v katalogu ne predstavljajo ponudbe in so zgolj informativne narave. Ta katalog velja od 01.01.2020. Pridružujemo si vse pravice do sprememb.

Pozor! Glede na tehniko tiska se lahko dejanske barve izdelkov predstavljenih v katalogu razlikujejo od originalnih barv. Vse pravice pridržane. Kopiranje in objave tega kataloga, na spletnih straneh in ostalih medijih je brez pisnega soglasja INVADO Sp. Z.o.o. prepovedano.